

# Os Gráficos em Radiestesia

António Rodrigues

2ª edição  
Fábrica das letras

<b>INTRODUCCIÓN:</b> .....	<b>6</b>
<a href="#">LOS GRÁFICOS EN RADIESTESIA</a> .....	<a href="#">7</a>
<b>GRÁFICOS PARA ANÁLISIS</b> .....	<b>14</b>
<a href="#">Biómetro</a> .....	<a href="#">15</a>
<a href="#">Biómetro Enel</a> .....	<a href="#">20</a>
<a href="#">Escargot – Selector</a> .....	<a href="#">24</a>
<a href="#">Psicómetro de Belizal</a> .....	<a href="#">30</a>
<a href="#">Psicómetro de Jean de la Foye</a> .....	<a href="#">36</a>
<a href="#">Disco Ecuatorial</a> , .....	<a href="#">38</a>
<a href="#">Campo Vital</a> .....	<a href="#">41</a>
<a href="#">Gráfico de Wood</a> .....	<a href="#">44</a>
<b>GRÁFICOS PARA DINAMIZACIÓN, VALORIZACIÓN, O MATERIALIZACIÓN RADIESTÉSICA</b> .....	<b>47</b>
<a href="#">Decágono</a> .....	<a href="#">48</a>
<a href="#">HIRANYA</a> .....	<a href="#">54</a>
<a href="#">Alta Vitalidad:</a> .....	<a href="#">56</a>
<a href="#">Omega – Alfa</a> .....	<a href="#">58</a>
<b>GRÁFICOS PARA REEQUILIBRIO, AMBIENTAL Y COMPENSACIÓN DE ENERGÍAS NOCIVAS</b> .....	<b>61</b>
<a href="#">Keiti</a> .....	<a href="#">62</a>
<a href="#">SCAP</a> .....	<a href="#">65</a>
<a href="#">USOS Y POSIBILIDADES:</a> .....	<a href="#">66</a>
<b>GRÁFICOS EMISORES:</b> .....	<b>70</b>
<a href="#">Tri-Círculo:</a> .....	<a href="#">71</a>
<a href="#">SCAP</a> .....	<a href="#">74</a>
<a href="#">Mesa de Amiens</a> .....	<a href="#">77</a>
<a href="#">Turbilhão (Torbellino)</a> .....	<a href="#">80</a>
<a href="#">Peggotty Board</a> .....	<a href="#">83</a>
<a href="#">Telerradiador</a> .....	<a href="#">96</a>
<a href="#">Compensador Mindtron</a> .....	<a href="#">99</a>
<a href="#">Cruz Atlante</a> .....	<a href="#">100</a>
<a href="#">Laberinto de Amiens</a> .....	<a href="#">104</a>
<a href="#">Vesica Piscis:</a> .....	<a href="#">106</a>
<a href="#">Pirámide Plana:</a> .....	<a href="#">109</a>

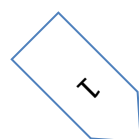

<a href="#">Kit-Cromo.....</a>	<a href="#">111</a>
<a href="#">Ba-guá.....</a>	<a href="#">114</a>
<a href="#">Espiral.....</a>	<a href="#">117</a>
<a href="#">Shin.....</a>	<a href="#">119</a>
<a href="#">Srim – Hrim – Krim – Klim.....</a>	<a href="#">121</a>
<a href="#">Srim:.....</a>	<a href="#">121</a>
<a href="#">Hrim:.....</a>	<a href="#">121</a>
<a href="#">Krim:.....</a>	<a href="#">121</a>
<a href="#">Klim:.....</a>	<a href="#">121</a>
<b>GRÁFICOS COM APLICACIÓN EN MAGIA Y PROTECCIÓN.....</b>	<b>126</b>
<a href="#">YAVE:.....</a>	<a href="#">127</a>
<a href="#">Anti- Magia:.....</a>	<a href="#">129</a>
<a href="#">Nueve Círculos:.....</a>	<a href="#">131</a>
<a href="#">Escudo:.....</a>	<a href="#">134</a>
<a href="#">Símbolo Místico:.....</a>	<a href="#">136</a>
<a href="#">Cuadrado Mágico.....</a>	<a href="#">139</a>
<a href="#">Forma YAVE:.....</a>	<a href="#">141</a>
<a href="#">SCAP.....</a>	<a href="#">143</a>
<b>CUADERNO ESPECIAL DE GRÁFICOS PARA DIAGNÓSTICOS EN EL ÁREA DE LA SALUD.....</b>	<b>144</b>
<a href="#">Sistemas:.....</a>	<a href="#">145</a>
<a href="#">Análisis de los Órganos.....</a>	<a href="#">148</a>
<a href="#">Condiciones:.....</a>	<a href="#">150</a>
<a href="#">Causas 1.....</a>	<a href="#">152</a>
<a href="#">Causas 2.....</a>	<a href="#">154</a>
<a href="#">Glándulas.....</a>	<a href="#">156</a>
<a href="#">Alergias y Efectos Adversos:.....</a>	<a href="#">158</a>
<a href="#">Nutrición y Alergias Alimenticias:.....</a>	<a href="#">160</a>
<a href="#">Estados Psíquicos 1, Estados Psíquicos 2, Motivaciones Personales.....</a>	<a href="#">162</a>
<a href="#">Compatibilidad en Relaciones.....</a>	<a href="#">166</a>
<a href="#">Selección Simplificada.....</a>	<a href="#">168</a>
<a href="#">Tratamiento:.....</a>	<a href="#">170</a>
<b>CUADERNO ESPECIAL DE GRÁFICOS PARA DIAGNÓSTICO ESOTÉRICOS.....</b>	<b>175</b>
<a href="#">Análisis General:.....</a>	<a href="#">176</a>

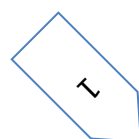

<a href="#">Biómetro Escala 1.....</a>	<a href="#">178</a>
<a href="#">Biómetro Escalas 2, 3, 4.....</a>	<a href="#">181</a>
<a href="#">Análisis de Chakras.....</a>	<a href="#">184</a>
<a href="#">Análisis de los Rayos:.....</a>	<a href="#">187</a>
<a href="#">Péndulos para Radiestesia Cabalística.....</a>	<a href="#">191</a>
<a href="#">Las Figuras Geománticas.....</a>	<a href="#">196</a>
<b>CUADERNO ESPECIAL DE GRÁFICOS PARA INVESTIGACIONES GEOBIOLÓGICAS:.....</b>	<b>198</b>
<a href="#">Geobiología:.....</a>	<a href="#">199</a>
<a href="#">Análisis Preliminar:.....</a>	<a href="#">200</a>
<a href="#">Tasa Vibratoria:.....</a>	<a href="#">204</a>
<a href="#">Biómetro Escala 1.....</a>	<a href="#">207</a>
<a href="#">Biómetro Escalas 2, 3, 4.....</a>	<a href="#">211</a>
<a href="#">Regla Geobiológica:.....</a>	<a href="#">214</a>
<a href="#">Origen de las Ondas Nocivas:.....</a>	<a href="#">217</a>
<a href="#">Origen de Ondas Nocivas 2:.....</a>	<a href="#">220</a>
<a href="#">Medidor de Potencial Espontáneo:.....</a>	<a href="#">223</a>
<a href="#">Radiación Ionizante:.....</a>	<a href="#">226</a>
<a href="#">Origen Paranormal de las Ondas Nocivas:.....</a>	<a href="#">229</a>
<a href="#">Métodos de Armonización:.....</a>	<a href="#">231</a>
<b>CUADERNO ESPECIAL DE GRÁFICOS PARA INVESTIGACIÓN HÍDRICA.....</b>	<b>236</b>
<a href="#">Medidor de Diferencia de Potencial Espontáneo:.....</a>	<a href="#">237</a>
<a href="#">Medidor de Ondas Electromagnéticas:.....</a>	<a href="#">240</a>
<a href="#">Medidor de Campo Eléctrico Natural Inducido:.....</a>	<a href="#">243</a>
<a href="#">Medidor de Campo Magnético Natural Inducido:.....</a>	<a href="#">246</a>
<a href="#">Medidor de Cantidad de Agua:.....</a>	<a href="#">249</a>
<a href="#">Medidor de Profundidad:.....</a>	<a href="#">251</a>
<a href="#">Medidor de Condiciones de Ionización:.....</a>	<a href="#">254</a>
<a href="#">Gráfico para determinación de Porcentual Yin / Yang:.....</a>	<a href="#">254</a>
<b>CUADERNO ESPECÍFICO PARA INVESTIGACIÓN EN AGRICULTURA:.....</b>	<b>256</b>
<a href="#">Agricultura:.....</a>	<a href="#">257</a>
<b>BIBLIOGRAFÍA CONSULTADA .....</b>	<b>262</b>
<b>APÉNDICE 1: .....</b>	<b>265</b>
<b>GRÁFICOS ALTERNATIVOS.....</b>	<b>265</b>

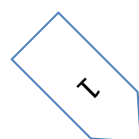

<a href="#">Alta Vitalidad Otra Versión:.....</a>	<a href="#">266</a>
<a href="#">Anti Dolor (Obtenido con el gráfico Omega-Alfa).....</a>	<a href="#">267</a>
<a href="#">SCAP - Primera versión de A. Philippe.....</a>	<a href="#">268</a>
<a href="#">SCAP - Segunda versión de A. Philippe.....</a>	<a href="#">269</a>
<a href="#">YAVE - Versión Original de La Foye.....</a>	<a href="#">270</a>
<a href="#">YAVE - Primera Versión de A. Rodrigues.....</a>	<a href="#">271</a>
<a href="#">YAVE - Segunda Versión de A. Rodrigues.....</a>	<a href="#">272</a>
<b>APÉNDICE 2:.....</b>	<b>273</b>
<b>GRÁFICOS EXTRAS.....</b>	<b>273</b>
<a href="#">Desimpregnador:.....</a>	<a href="#">274</a>
<a href="#">Desimpregnador del Profesor Hugo.....</a>	<a href="#">275</a>
<a href="#">Cruz Ansata:.....</a>	<a href="#">276</a>
<a href="#">Norte de Forma Artificial:.....</a>	<a href="#">278</a>
<b>APÉNDICE 3:.....</b>	<b>279</b>
<b>GRÁFICOS DE MÚLTIPLE ELECCIÓN:.....</b>	<b>279</b>

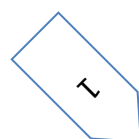

# Introducción:

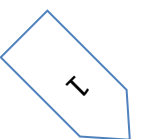

## LOS GRÁFICOS EN RADIESTESIA

*La forma es la envoltura de la pulsión*

*(Aforismo Tántrico)*

Para otro tipo de investigación que no sea la hidromineral en campo, el péndulo tendrá como coadyuvantes obligatorios los gráficos radiestésicos.

Los primeros gráficos radiestésicos surgieron un poco antes de la segunda guerra. Eran en la mayoría semicírculos divididos en un correcto número de casas. Servían sobre todo para sintonizar colores, números, y ciertas aplicaciones en medicina o en astrología, siendo que buena parte de esos gráficos cayeron en desuso.

La mayoría de los gráficos en uso deriva del trabajo de Chaumery-Bélizal y Morel, y aún de los hermanos belgas Servranx, que durante dos décadas publicaron un opúsculo de aproximadamente quince hojas, el EXDOCIN (Experiencias — Documentación e Instrucciones sobre las nuevas ciencias de interés para los RADIESTESISTAS, revista mensual, salvo enero, febrero, julio y agosto). Algunos de esos trabajos fueron reimpresos por sus herederos, que hoy exploran esa fuente obligatoria de consulta (a la venta en Bélgica y Francia). Los años setenta, Jean de La Foye, al introducir la radiestesia cabalística, insertó una nueva fuente de elementos permitiendo nuevas abordajes al tema.

Un gráfico para análisis funciona como un separador de patrones vibracionales, emanados del testimonio e informados al péndulo por la mente del operador. Aunque se opere por simple radiestesia mental, es decir, sin el uso de testimonios, el gráfico siempre funcionará como un excelente facilitador del trabajo radiestésico.

En la práctica utilizamos círculos o semicírculos divididos en 100 o 360 unidades así como de reglas para obtener una evaluación aproximada, aunque este dato represente un concepto abstracto.

Todos los cuerpos y fenómenos de la Naturaleza emiten vibraciones que les son características.

Todo, absolutamente todo, a nuestra vuelta vibra. Vivimos inmersos en un mundo de vibraciones, desde las más violentas y explícitas, tales los sonidos, propagándose a través de la vibración del aire, pasando por todo el

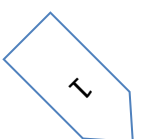

espectro de las ondas de radio y finalizando con las vibraciones más sutiles, no explicadas por la física, pero presentes en nuestro universo.

En esas vibraciones están moduladas las características de los elementos que las componen, de sus propiedades, de las familias a que pertenece, de la época de su formación, de su fuerza, medidas y dimensiones, de su energía y de las energías que le son afines, etc.

Los gráficos radiestésicos para análisis tienen, antes de todo, una finalidad simplificadora. En vez de utilizar testimonios naturales o artificiales, usamos un gráfico que nos permitirá investigar todos los elementos que nos interesan. Como ventaja, un gráfico puede incluir fenómenos cuyo testimonio, natural o artificial, sería de difícilísima obtención. Además de eso, se puede dejar en un gráfico para análisis, sectores vacíos para colocación de elementos aún no conocidos o un sector con la palabra "Otros"; con eso podremos saber si alguno otro elemento (energía, color, substancia, etc.) es la respuesta buscada o forma parte de ella. Cuando se tiene una serie grande de elementos, se puede los dividís en dos o más gráficos. En este caso, conviene incluir en cada uno de ellos, además del sector "Otros", un sector con la palabra "Ninguno": Cuando el péndulo indicar el sector "Otros", se cambia para el gráfico siguiente de la misma serie; si la respuesta sea "Ninguno", se concluye la investigación en relación a esta serie.

Los patrones energéticos de los cuerpos y fenómenos serán mejor sintonizados si el gráfico es específico.

Para crear un gráfico separador de vibraciones, unos determinados números de factores deben ser considerados:

- Las dimensiones de la figura, la elección de la forma más adecuada, la cantidad de divisiones, la orientación eventual del gráfico acabado, patrón numérico o alfabético a adoptar, posibilidades de amplificación, etc.
- El gráfico debe ser simétrico en su forma, impreso en tinta negra sobre fondo blanco, tener un tamaño suficiente para visualizarse bien lo que está impreso (letras, números, palabras o símbolos) y así como la división apuntada por el péndulo.

Un gráfico en madera (serigrafada) es más potente del que se hecho en papel, también en función de la masa.

Un gráfico de pequeño tamaño tiene su capacidad de acción reducida por la dimensión.

La más pequeña dimensión para un gráfico radiestésico es: que pueda ser inscrito dentro de un cuadrado de 15 x 15 cm. Su dimensión ideal será: si

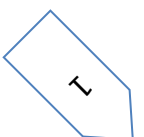



inscribiera en el área de un cuadrado de 30 x 30 cm.

A título de referencia, podemos citar que el Labirinto de Chartres utilizado en Francia para investigación y emisión tiene una dimensión que varía de 80 cm a 1 metro de diámetro.

Gráficos en dimensiones más pequeñas que las citadas arriba no tienen finalidad objetiva en radiestesia.

Gráficos circules divididos en grados deberán ser orientados en el eje norte-sur, con el punto cero al norte. Gráficos semicirculares serán orientados de la misma forma, quedando la parte recta alineada este-oeste.

Reglas, como el Biómetro de Bovis, deben ser posicionadas sobre el eje norte-sur. El cero de la regla al norte. En el caso del Biómetro modelo de regla comprada el cuadrado negro debe ser alineado para el sur, quedando el radiestesista de frente para el oeste.

ES posible abstraer un gráfico de la orientación magnética terrestre imponiéndole el Campo de Forma Artificial descubierto por Jean de La Foye. Para obtener el Norte de Forma a un gráfico basta colocar, al largo de su eje longitudinal, un círculo negro de un lado y un círculo blanco del otro. El círculo negro determina el Norte de Forma y el blanco, el Sur de Forma. Aconsejo, sin embargo, todo radiestesista deseoso de una ejecución perfecta y controlada de sus emisiones radiestésicas la alinear siempre sus gráficos para el norte (Norte de Forma – dependiendo de la declinación magnética del lugar de trabajo), con esto tendrá un resultado más estable en su emisión. El alineamiento abstraerá el gráfico de las influencias ambientales normales, decurrentes de variantes arquitectónicas y telúricas.

En sus múltiples utilizaciones los gráficos permiten:

- a) Seleccionar un cuerpo o fenómeno entre una serie de otros: colores, vitaminas, hormonas, cuerpos simples, etc.
- b) Evaluar la orden, la clasificación, el grado, la fuerza de una cosa o fenómeno: porcentual, pH, voltaje, temperatura, presión (arterial y otras) resistividad sanguínea o del suelo, etc.
- c) Relacionar un elemento a un fenómeno más general: cuerpos sutiles, rayos fundamentales, chakras, influencias astrológicas, siete rayos de la Naturaleza (concepto esotérico), etc.

Determinados gráficos pueden también ser emisores de influencias sutiles, tales como: EIFs, intenciones, rayos fundamentales de remedios, colores, piedras, imanes, solenoides, luz y energías diversas

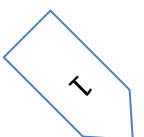

Si fuera la primera vez que está leyendo un libro de radiestesia, en este momento debe estar preguntándose: pero como es que un simple dibujo puede emitir algo la distancia.

Asociado a la más diferentes culturas, existe la práctica de portar junto a sí dibujos que se cree puedan traer influencias benéficas para el portador, en la forma de pendientes, anillos, medallas, tales el sello de Salomón, la cruz, el Ying Yang, las mandalas, etc. De la misma forma, también es común llevarse para la propia residencia el mismo tipo de objetos en la forma de cuadros, paneles. Podemos percibir que está presente en el inconsciente colectivo la fuerte creencia de que tales prácticas puedan ser benéficas. O que el hombre de una forma inconsciente las reconoce como positivas. Sabemos también que la teoría radiestésica del rayotestigo o rayo-uniión nos dice que dos cuerpos de la misma naturaleza o un cuerpo y su representación icónica o lexical mantienen entre sí una unión energética, pasible de ser detectada, analizada y transmitida a la distancia por medio de alguna onda portadora.

Tal vez sea imperceptible para el común de la gente, pero la naturaleza tiene una forma de organización absolutamente geométrica. Podemos constatar eso en las proporciones fijas de la espiral del ADN, en el complejo dibujo simétrico de doce aristas formado por la composición carbono, hidrogeno, nitrógeno y magnesio, responsable por la fotosíntesis vegetal, en la forma pentagonal de algunas flores y en el arreglo logarítmico de las semillas en la corola. Maravillados, percibimos la fantástica sinfonía de la armonía propia de la vida presente en las estructuras cristalinas, en las relaciones entre la unidad y la sección áurea, en las proporciones de animales y plantas.

Los gráficos en radiestesia, arreglos geométricos más o menos complejos, hacen una mímica de la naturaleza entrando así en sintonía con corrientes energéticas en estado potencial y metamorfoseando-las en energías dinámicas.

En la filosofía geométrica el círculo representa la unidad no-manifiesta y el cuadrado, la unidad serena presta a manifestarse, o aún el plan espiritual y el plan físico. Tal vez todos los otros arreglos geométricos que conseguimos concebir puedan representar la multiplicidad de energías en estado latente a nuestra vuelta.

Cada conjunto de formas, letras y sus medidas y proporciones combinadas generan instrumentos radiestésicos (gráficos) cuyas características intrínsecas los hacen aplicabais para finalidades distinguidas, Por esa razón proponemos por primera vez la agrupación de los gráficos por familias:

a) Gráficos para análisis
---------------------------

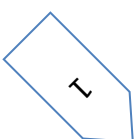

b) Gráficos para dinamización, valorización o materialización radiestésica

c) Gráficos para reequilibrio ambiental y compensación de energías deletéreas

d) Gráficos emisores

e) Gráficos con aplicación en magia y protección

Como dijimos anteriormente, un gráfico radiestésico debe expresar lo mejor posible la realidad que intenta representar. Supongamos alguien a quién fueron hechas 5 propuestas diferentes de trabajo, y sobre las cuales la persona en cuestión no tiene ninguna opinión formada. Ella puede resolver la disyuntiva diseñando un gráfico semicircular dividido en 5 partes iguales. Usando un péndulo sobre el mismo cuestionará cual de las propuestas es de más interesante y finalmente tendrá una respuesta radiestésica. Pero si el gráfico fuera mal diseñado y las divisiones quedaran unas mayores del que las otras, las mayores serían privilegiadas, pues representarían un quantum energético superior.

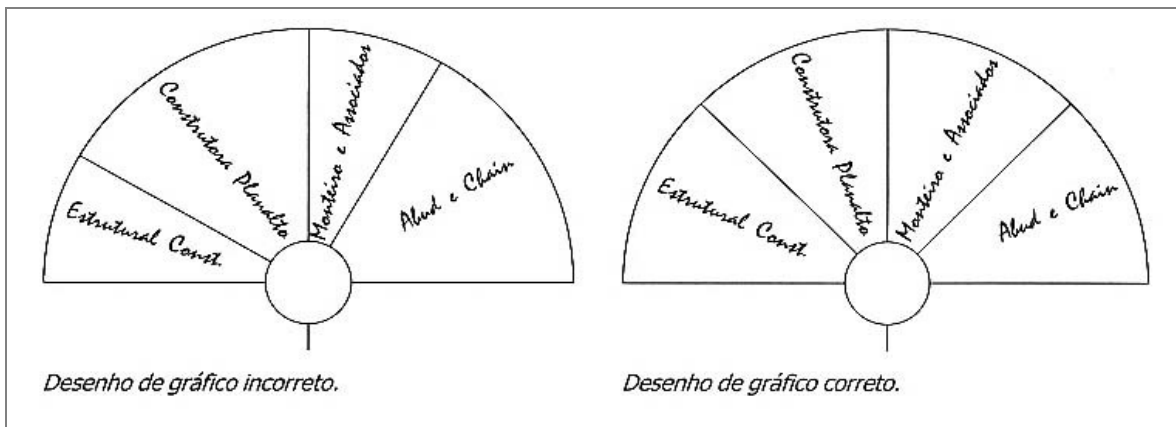

Tenemos aún casos diferentes de gráficos cuyo dibujo contiene en su seno contradicciones energéticas. Dos casos conocidos:

**La Cruz Ansata** - la cruz proyecta la energía del testimonio, el conjunto de las 4 pilhas radiestésicas amplifica

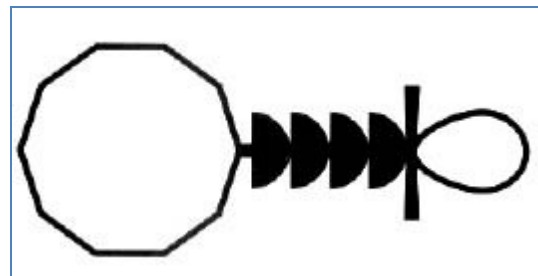
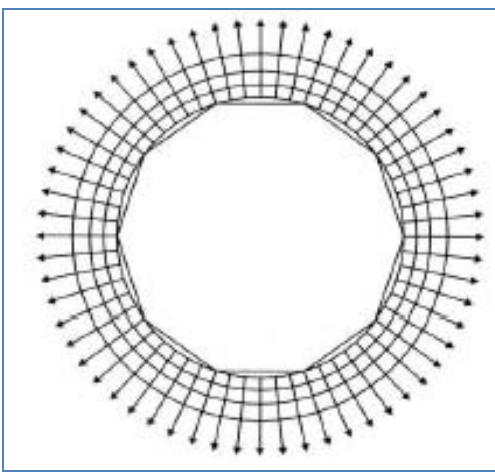

radiestésicamente y finaliza en un decágono cuya función es materializar, valorar,

concentrar energías, no expandirlas proyectarlas, las emites. La figura final correcta debería ser un círculo solar.

**El Desimpregnador** - normalmente utilizado para limpieza de cristales. Constituido de 4 círculos y unos decágonos concéntricos, figuras geométricas conocidas en radiestesia por concentrar, materializar, proteger y, finalmente, una serie de flechas destinadas a expandir, proyectar para fuera. El pobre del gráfico hasta hoy no sabe si concentra o desconcentra. ¿Usted ya usó alguno de ellos y funcionó? Quién produjo acción fue su energía psíquica inconsciente, y eso da cansancio, y no es radiestesia, es psicotrónica.

Los gráficos para aplicación en radiestesia pueden ser confeccionados en cualquier material: paño, plástico, madera, piedra, metal, siendo que los factores preponderantes son la dimensión, la masa y lo contraste de los colores. Pequeños gráficos de 2 x 2 cm para pegar en teléfono celular o en la forma de adhesivos transparentes de 6 x 6 cm, que invadieron nuestro paisaje urbano sólo han contribuido para el mantenimiento de la segunda más vieja profesión, la de los "vendedores del templo". Gráficos firmemente pegados sobre bases de madera compensada tienen mayor potencia que aquellos impresos sobre finas hojas de papel. Los dos colores neutros de mayor contraste son el negro y el blanco, ¿para que inventar?

Gráficos en fenólico o fibra de vidrio, en cobre, tuvieron origen en 1988 como una opción en la época para la fabricación de instrumentos más durables en sustitución a los frágiles papeles penosamente diseñados. En la década siguiente venimos con alguna sorpresa sean atribuidas calidades "especiales" la tales gráficos. Los padres de la "criatura": Neuci de la Cunha Gonçalves, António Rodrigues y Mauricio Damico, técnico en electrónica y también el padre del "embrollo".

Las fotos de este libro tienen un carácter meramente ilustrativo, su finalidad es ayudar el lector a visualizar una posible forma de utilización.

Las aplicaciones de los gráficos difieren de caso para caso, resultando así en montajes diferentes de los presentes.

Todos los gráficos del presente libro pueden ser copiados indefinidamente con la condición de que la copia sea de buena calidad. Cuando el gráfico en papel que usted está usando



quedar viejo, sucio y el papel deformado descártelo y haga una nueva copia a partir del libro. Las copias pueden ser hechas para uso personal o colectivo, sin carácter comercial. Los derechos autorales de los gráficos de autoría de António Rodrigues son propiedad de la Fábrica de las Letras Editora Ltda. y tienen registro de autoría en la Biblioteca Nacional. Cualesquier copias para fines comerciales, sólo con autorización de la editora por escrito.

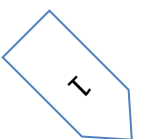

# Gráficos para Análisis

*Biómetro*

*Biómetro Enel*

*Escargot-selector*

*Psicométrico de Bélizal*

*Psicométrico de La Foye*

*Disco Ecuatorial*

*Campo Vital*

*Gráfico de Wood*

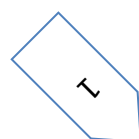

## Biómetro

La regla biométrica fue creada por el físico francés Antoine Bovis con la colaboración del ingeniero Simoneton. Fue utilizada como escala de medición el Angstrom (Å), o unidad de medida de la largura de onda. 1Å;La = décima millonésima de milímetro.

En la primera dimensión del Biómetro, el nivel físico va de 0 a 10.000 unidades. Mide la intensidad del lugar, la vibración que tiene un efecto sobre el elemento físico del ser humano. El uso del Biómetro permite una mayor exactitud en la medida de las vibraciones sutiles del mundo que nos cerca. Pueden ser utilizados cualesquier tipo de testimonios: biológicos (mecha de cabellos, gota de sangre o saliva sobre papel filtro, uñas, etc.), fotos, mapas, textos manuscritos o impresos, palabras, productos, etc. Se considera como medida vital óptima 6.500 unidades Bovis.

Cuando un lugar tiene una vibración superior (digamos 8.000 unidades) él nos trae un aporte de energía vital. Eso ocurre en zonas neutras y libres de corrientes telúricas y de contaminaciones varias. Ya un lugar que vibre abajo de 6.000 producirá una desvitalización sobre cualquier ser vivo que ahí permanezca.

Un estudio realizado por Simoneton estableció que cada enfermedad y cada agente patógeno concreto se desarrollan en un medio vibratorio específico (el bacilo de Kock, responsable por la tuberculosis, en 5.500 unidades Bovis, el cáncer en vibraciones próximas de 4.000, etc.). Lo que equivale a decir que, si un lugar prospectado presenta una tasa vibracional próxima de 4.000 unidades Bovis, es probable que estemos ante una zona de cáncer.

En radiestesia es absolutamente indispensable el uso del Biómetro. No basta encontrar una respuesta sí o no, es preciso cuantificar. Por ejemplo, tenemos alguien enfermo: midiendo su índice de vitalidad podremos calcular la gravedad de la enfermedad. Cuando sea aplicado un tratamiento a esa persona será nuevamente a través de la medida de la vitalidad que sabremos evaluar sus condiciones de mejora o no. Los alimentos que ingiramos pueden y deben ser medidos en el Biómetro. Y sorprendente veamos que frutas y verduras frescas y cultivadas naturalmente presentan altas vibraciones (entre 8.000 y 9000 Å). Luego después de la cosecha, el índice va decreciendo a medida que el tiempo pasa (hasta 3.000 o 4.000 Å).

Alimentos refinados — harina blanca, arroz blanco, azúcar, etc. llegan a emitir abajo de los 2.000 Å.

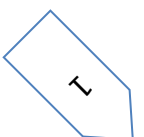

También en geobiología la regla biométrica nos ayuda a entender la dimensión de los fenómenos estudiados y a evaluar el resultado de las intervenciones procesadas. Hemos visto con tristeza al largo de los años de práctica, incontables personas mensurando lugares para llegar a la conclusión que están "positivos" o "negativos", dato por demás subjetivo para representar la realidad energética ambiental.

Este modelo de Biómetro es fruto de una serie de alteraciones sucesivamente introducidas al largo del tiempo, y muy parecido con el modelo fabricado en Bélgica por los herederos de los Servranx. Las últimas alteraciones de António Rodrigues tienen más un carácter estético.

### **Dimensión del Gráfico 11 x 33 cm**

## **MODO DE USO**

*Coloque la regla sobre la mesa de trabajo Este modelo no necesita de orientación espacial. Deposite el testimonio a analizar sobre el área indicada. escoja la escala sobre la cual va a trabajar. Coloque el péndulo sobre el gráfico, balanceando transversalmente, en cualquier punto de la escala. El péndulo irá a orientarse para un lado u otro de la escala. Desplace lentamente el brazo en el sentido en que el péndulo balanceó, hasta al punto en que el péndulo presentar un ángulo perpendicular en relación a la escala. En el caso de trabajar con valores de 0 a 10 , 0 a 100, etc. use las escalas en la parte inferior de la regla por ejemplo para evaluar el porcentual de determinada cosa, use a escala de 0 a 100. En el caso de usar un testimonio de enfermo a la izquierda, es posible equilibrar la vibración de este por la elección adecuada del remedio colocándolo en el espacio a la derecha en la regla. El punto de equilibrio perfecto está en el 50 de la regla.*

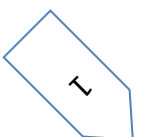



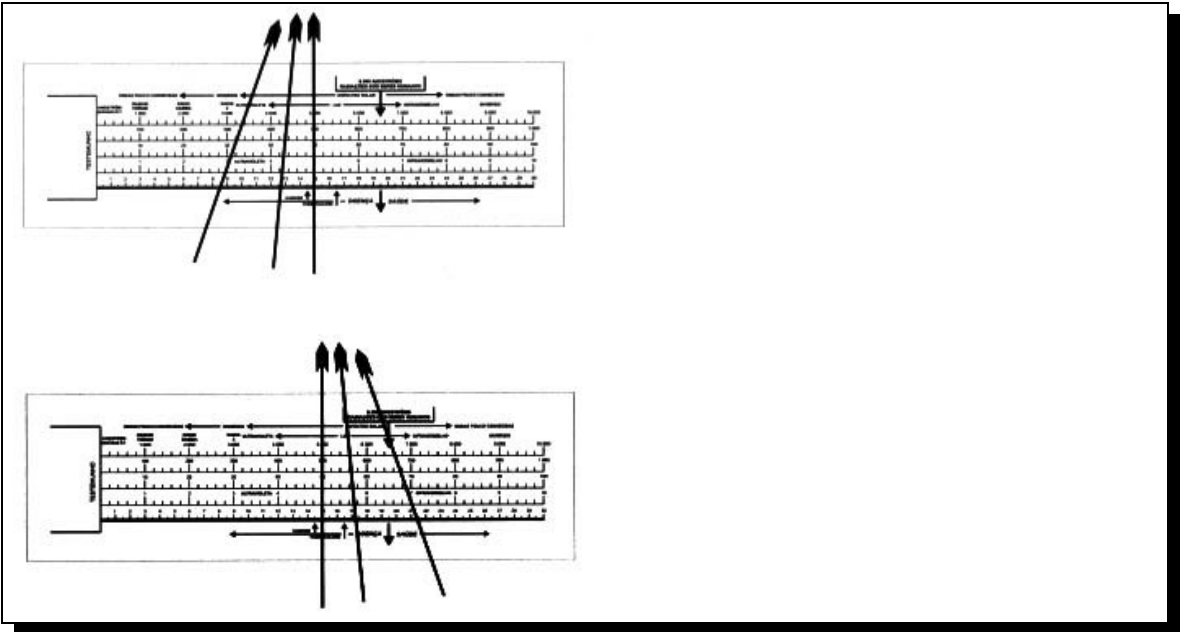

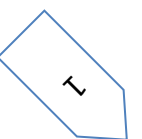

# BIOMETRO DE BOVIS

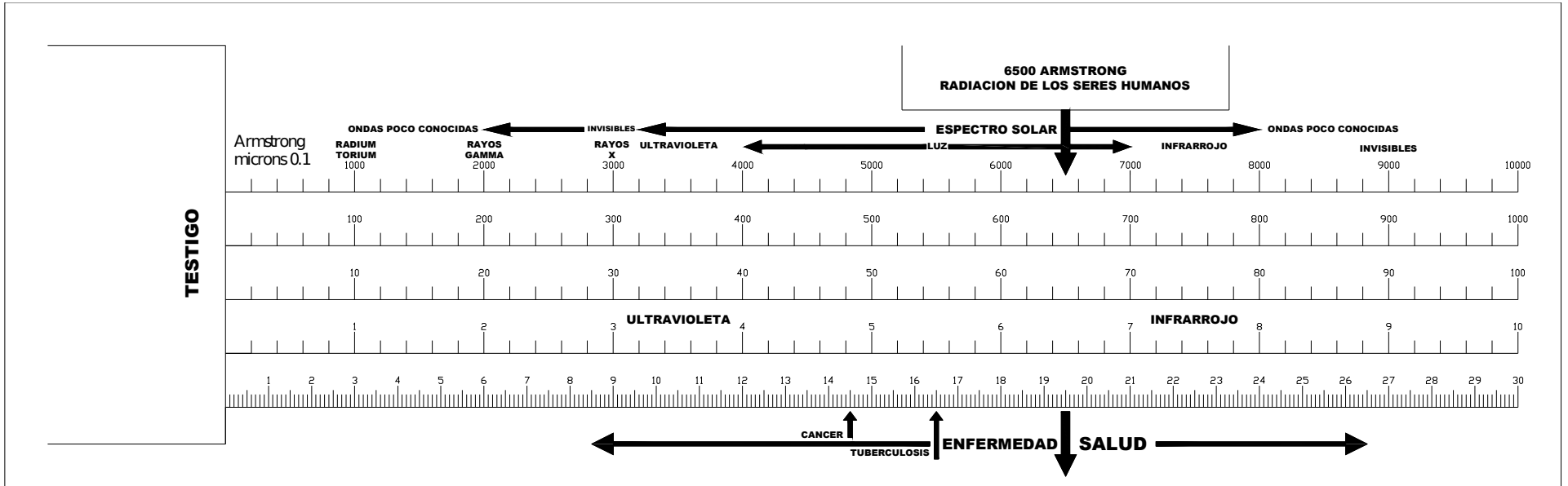

L

## Biómetro Enel

La regla biométrica fue creada por el físico francés Antoine Bovis. Fue utilizada como escala de mensuración el Angstrom, o unidad de medida de la largura de onda.  $1 \text{ \AA} = \text{décima millonésima de milímetro}$ .

Esta nueva versión de la regla biométrica es el resultado de la investigación del radiestesista António Rodrigues. Y un modelo de regla con un dibujo más "limpio" y cuya proporción maximiza la posibilidad de captación de los varias larguras de onda. Todos los radiestesistas clásicos desarrollaron sus reglas de medida. Así fueron producidos los más variados modelos, con todo el tipo de accesorios, proporciones, dimensiones y materiales. Nuestro caso esta basado en el estudio de Enel, resultando en algo muy parecido con una regla escolar, o sea, un instrumento para medir, una especie de retorno al origen de las cosas.

### MODO DE USO

*Use de preferencia un bueno péndulo egipcio para trabajar con este Biómetro. Coloque la regla sobre la mesa de trabajo, orientando la punta negra de la regla para el sur. Deposite el testimonio a analizar sobre el área negra. Escoja la escala sobre la cual va a trabajar. Coloque el péndulo sobre el gráfico, balanceando transversalmente, en cualquier punto de la escala. El péndulo irá a orientarse para un lado u otro de la escala. Desplace lentamente el brazo en el sentido en que el péndulo balanceó, hasta al punto en que el péndulo presentar un ángulo perpendicular en relación a la escala. En el caso de trabajar con valores de 0 a 10 , 0 a 100, etc. use las escalas en la parte inferior de la regla. Por ejemplo: para evaluar el porcentual de determinada cosa, use la escala de 0 a 100.*

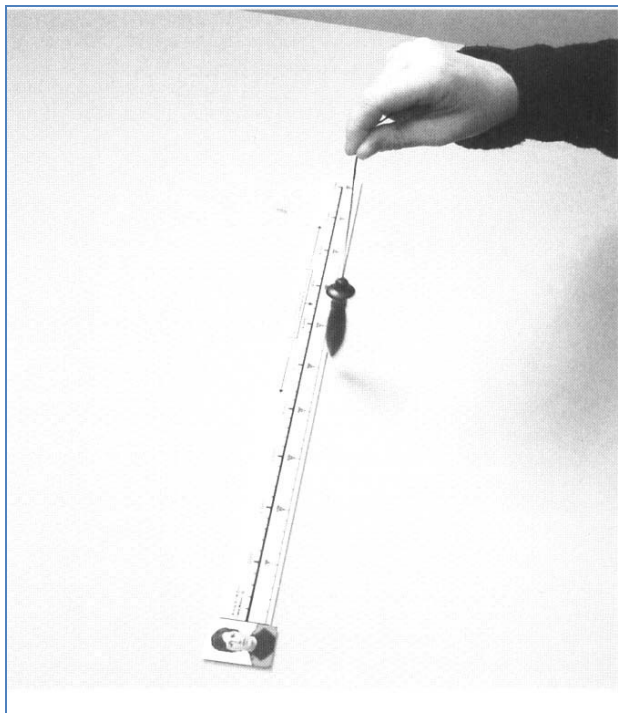

*Dimensión del gráfico: 3 x 50 cm*

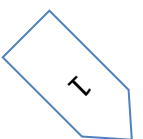

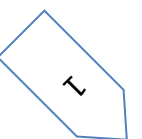

# REGLA BIOMÉTRICA (BIÓMETRO ENEL)

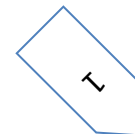
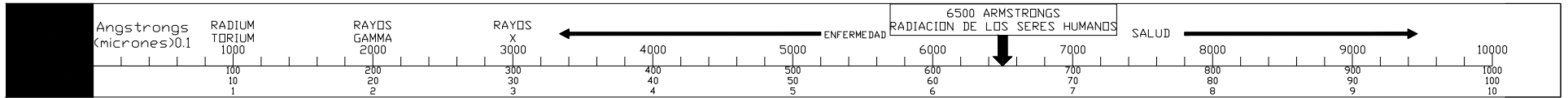

## Escargot - Selector

El Escargot-selector puede ser considerado como una ampliación del ecuador del Péndulo Universal. Escalonado en 400 grados, permite, con un péndulo de cono virtual, la detección de cualquier onda-desequilibrio a partir de un testimonio, y también la detección de la onda-correctora. Este aparato fue realizado por Bélizal y Morel. Está compuesto de una base en madera, encajada en la cual se encuentra una forma de concha hindú (escargot) en zinc, una brújula, una segunda forma de concha, en cobre, esta móvil, llamada selector, una aguja de investigación presa en un eje sobre el cual es colocado ora un disco metálico, ora una esfera cromada, según el objeto de la investigación. Esta aguja sirve para explorar la circunferencia dividida en 400 grados y así materializar la vibración detectada por el péndulo. Son aún necesarios un péndulo neutro y un péndulo de cono virtual.

Basado en el estudio de la concha hindú, este aparato es una regla de análisis sofisticado, que permite también la emisión la distancia.

El Escargot-selector puede ser usado como aparato para emisión la distancia cuando sea necesario un aparato

de baja potencia. Colocase el testimonio del paciente junto con el dibujo del órgano a tratar en el prolongamiento de la línea del color escogido. En el centro del aparato colocase un emisor activo tipo arena radiante, u otro. Como algunos otros aparatos, el Escargot presenta el inconveniente de emitir todo el espectro de vibraciones-color alrededor del mismo, pudiendo interferir en los demás instrumentos presentes en el lugar.

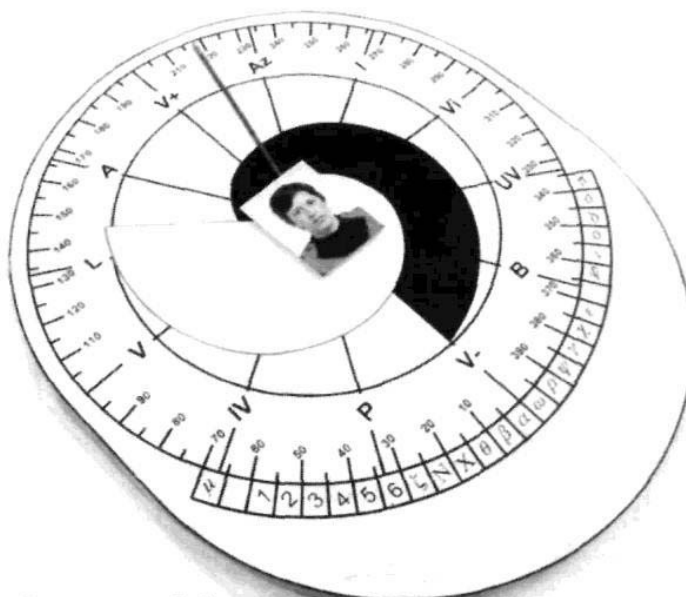

Escargot - Selector con Testigo



## ÍNDICES PARA LA UTILIZACION DE APARATOS RADIESTÉSICOS DE CHAUMERY-BELIZAL

### Grados Testigos

31	Vitaminas	185	Pepsina
34	Glóbulos Blancos	186	Píloro
50	Hemoglobina	189	Colon
55	Sangre	190	Esófago
57	Circulación Venosa	193	Intestino Delgado
60	Constituyentes del Organismo	194	Timo
61	Sistema Óseo	195	Glándula Parótida
63	Venas	196	Bazo
66	Glándulas Mamarias	197	Glándulas Suprarrenales
67	Aparato Circulatorio	199	Circulación Linfática
68	Esqueleto	200	Sistema Glandular
69	Vérttebras	201	Glándula Linfática
70	Huesos	202	Vesícula Biliar
80	Corazón	203	Hígado
85	Arterias	204	Glándula Paratiroides
90	Miocardio	205	Hipófisis
92	Ventrículo	206	Corteza Suprarrenal
93	Aorta	207	Glándula Pineal
96	Endocardio	208	Glándula Salival Parótida
98	Aurículas	209	Tiroidea
100	Defensas del Organismo	210	Glándula Intersticial
101	Glóbulos Rojos	211	Glándula Salival Submaxilar
102	Pericardio	212	Glándula Salival Sublingual
120	Tráquea	213	Uretra
125	Pleura	215	Riñones

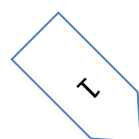

128	Próstata	220	Vejiga
129	Química del Organismo	233	Aparato Urinario
130	Bronquios	234	Aparato Sensitivo
132	Cambios del Organismo	240	Audición
134	Aparato Respiratorio	245	Piel
135	Amígdalas	250	Paladar
139	Laringe	252	Retina
140	Pulmones	254	Olfato
150	Mucosa Nasal	257	Diafragma
154	Apéndice	260	Peritoneo
155	Estómago	266	Sistema Muscular
157	Aparato Digestivo	270	Músculo Estriado
159	Ciego ( Parte del Intestino Grueso)	275	Pared Abdominal
160	Mucosa Estomacal	285	Testículos
163	Lengua	288	Epidídimo
170	Duodeno	300	Órganos Genitales
171	Funciones de Nutrición	305	Vagina
175	Cardias	307	Ovarios
184	Recto	308	Útero
310	Espermatozoides	359	Columna Vertebral
312	Trompas de Falopio	360	Sistema Nervioso Periférico
339	Nervio Ciático	367	Sistema Nervioso Vago-Simpático
340	Sistema Nervioso Simpático	385	Nervio Vago
343	Nervio Simpático	390	Sistema Nervioso Central
346	Sistema Nervioso Raquidiano	392	Cerebro
349	Nervio Raquidiano	395	Bulbo

350 Médula Espinal

398 Cerebelo

358 Nervio Óptico

399 Meninges

## MODO DE USO

Investigar sobre la espalda de la mano del paciente con un péndulo de cono virtual, regulado en "biometría", la onda-astral u onda-fundamental del mismo. Una vez encontrada el color, apuntar el **escargot** móvil para la misma. Investigar la onda de base en el aparato, apuntar la aguja del escargot sobre la misma.

Colocar sobre el centro del gráfico el testimonio del paciente en análisis. Proceder a la investigación de órganos relacionados con el problema del paciente. La aguja del selector sobre el ritmo de base, el Péndulo de Cono Virtual en el color astral del paciente o, si se prefiere, un péndulo neutro, tipo péndulo cilíndrico despolarizado. La operación se hará por sintonía mental para cada órgano investigado, y el péndulo responderá con giro horario en el momento de la sintonía.

		Eficiencia	Deficiencia
Vibración de Base:	270		
Vibración de Riñones:	215	$\frac{215 * 100}{270} = 79.6\%$	23.4%

Si el índice correspondiente a cada órgano sea superior al ritmo vibratorio de base indicará una superactividad del órgano. Investigar inmediatamente las causas relacionadas.

En la utilización como emisor, investigar con la aguja cual la onda apropiada. En el momento de la sintonía el péndulo utilizado tendrá su giro invertido por el cambio de polaridad

Desconfíe de un "similar" nacional confeccionado en cartulina, en que los órganos y sistemas se componen en disco móvil. Conforme es posible constatar en la tabla anexa, cada uno de ellos emite en una frecuencia específica, por lo tanto fija. Más un dispositivo psicotrónico con el consecuente desgaste para el practicante.

El Escargot-selector es una sensible y sofisticada regla de análisis. Bélizal a utilizaba también para análisis climático y detección en el área hoy denominada geobiología.

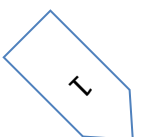

Si desea montar un dispositivo semejante, copie y pegue sobre un cartulina la forma escargot blanca adjunta, haga el mismo con el gráfico, haga un fino agujero en el centro del círculo, que será el eje de una aguja de cobre hecha a partir de un cable eléctrico grueso pelado, será también el eje del escargot blanco. Diámetro Total del Círculo: 20 cm

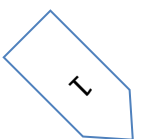



## Psicómetro de Belizal

De la autoría de André de Bélizal, publicado en el libro Física Micro-Vibratória, el gráfico Psicométrico debería ser utilizado por todos aquellos que tienen como actividad la selección de personal.

Este permite probar el vigor físico de una persona, sus calidades morales y su inteligencia. Puede ser usado para mediciones biométricas, prueba de remedios, horario para tomarlos, etc.

El gráfico original de Bélizal tenía la forma de una plancha de madera con la numeración impresa en negro y el pequeño disco debajo a la derecha era en plata, conectado al centro del gráfico a través de un fino hilo. El gráfico impreso adjunto puede ser usado de la misma manera, no requiriendo modificaciones, sin embargo los más detallistas podrán introducirlas, con beneficios.

Sus 270° representando la Unidad ternaria se encuentran divididos en abanicos de 90°, cada abanico valiendo 1 micrón.

Cada micrón es dividido en décimos.

De 0 a 1 micrón se prueba el valor físico de una persona.

De 1 a 3 micrones se prueba el valor psíquico.

El aparato debe ser obligatoriamente alineado Norte-Sur. Después de colocarse el testimonio sobre el disco de plata, cargar el detector con un péndulo egipcio haciendo rodar voluntariamente sobre el disco por algunos instantes.

Coloque el testimonio a analizar sobre el disco, mantenga el péndulo en balance sobre el centro del gráfico, mientras mentaliza la pregunta del aspecto físico del analizado. Lentamente el péndulo tomará un ángulo de oscilación para la derecha.

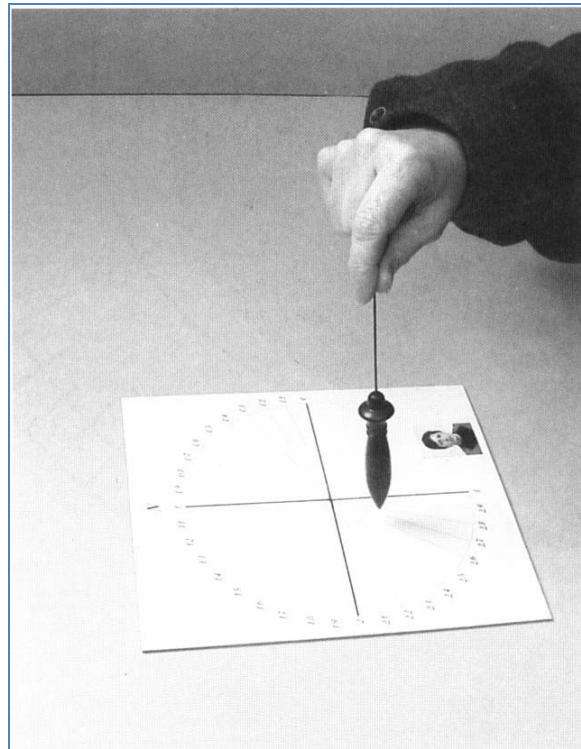

Un trabajador manual gracias a un ejercicio constante deberá presentar de 0,6 a 0,8 micrones. Una actividad de oficina necesitará de 0 a 0,6 micrones, y un vendedor callejero, una media de 0,8 a 0,9 micrones.

Para la investigación Psíquica el péndulo oscilará a la izquierda entre 1 y 2,5 micrones, que es generalmente el máximo alcanzado. De hecho, para pasar 2,5 micrones, es necesario poseer una elevación espiritual y moral sin fallo.

Pero el testimonio de alguien muerto con una correcta aura de santidad, tal como es considerada por la Iglesia, marca 3 micrones, índice seguro que el Espíritu se unió a la Unidad y de suyo retorno a la Fuente.

Sin embargo, si en una prueba psíquico el péndulo oscilar a la derecha ente 1 y 0 micrones, esto nos dice muy claramente que las calidades morales del individuo en prueba son para sospechar y que él no es merecedor de confianza.

Trabajadores bajo vigilancia pueden presentar índices de 1,3 a 1,4 micrones y 1,5 a 1,6 micrones para actividades normales de comercio, ya para una caja y personas en actividades de confianza es exigido un mínimo de 1,7 a 1,8 micrones.

En el gráfico Psicométrico la inteligencia es medida en la escala que va de 0,8 a 1,9 micrones.

Para un trabajador manual algo entre 0,8 y 1 micrón es suficiente.

Personas para funciones intermediarias, de 1,2 a 1,4 micrones. Para actividades de venta y comercio, entre 1,3 y 1,5 micrones Técnicos con formación superior, entre 1,5 y 1,7 micrones. Dirigentes y administradores, de 1,5 a 1,8 micrones. Actividades artísticas y de gran sensibilidad es necesario un valor entre 1,9 y 2,1 micrones.

En cada uno de los niveles más bajos pueden indicar un mayor número de personas adaptable e influenciables, el lado opuesto de la tasas más altas, es vinculadas a las más difíciles de conducir y "condicional".

En biometría, un buen estado de salud va de 0,6 a 0,9 micrones, raramente 1,00 micrón.

Abajo de los 0,5 es recomendable atención con la salud. 0,4 de micrón indica una salud mediocre. Una medida inferior a 0,3 es señal segura de enfermedad. En caso de cáncer el péndulo oscilará inmediatamente sobre 0 micrones.

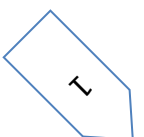

Remedios o sus testimonios colocados sobre el disco al lado de la foto en análisis podrán ser analizados y, si aumentaran el índice inicial de lectura, serán considerados adecuados.

Este procedimiento también es válido para prueba de diluciones homeopáticas. Por convención mental puede probarse la duración del tratamiento, horarios para tomar, etc.

Dimensión del gráfico: 20 x 23 cm

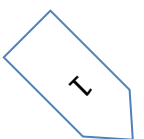



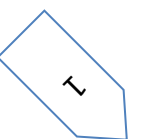

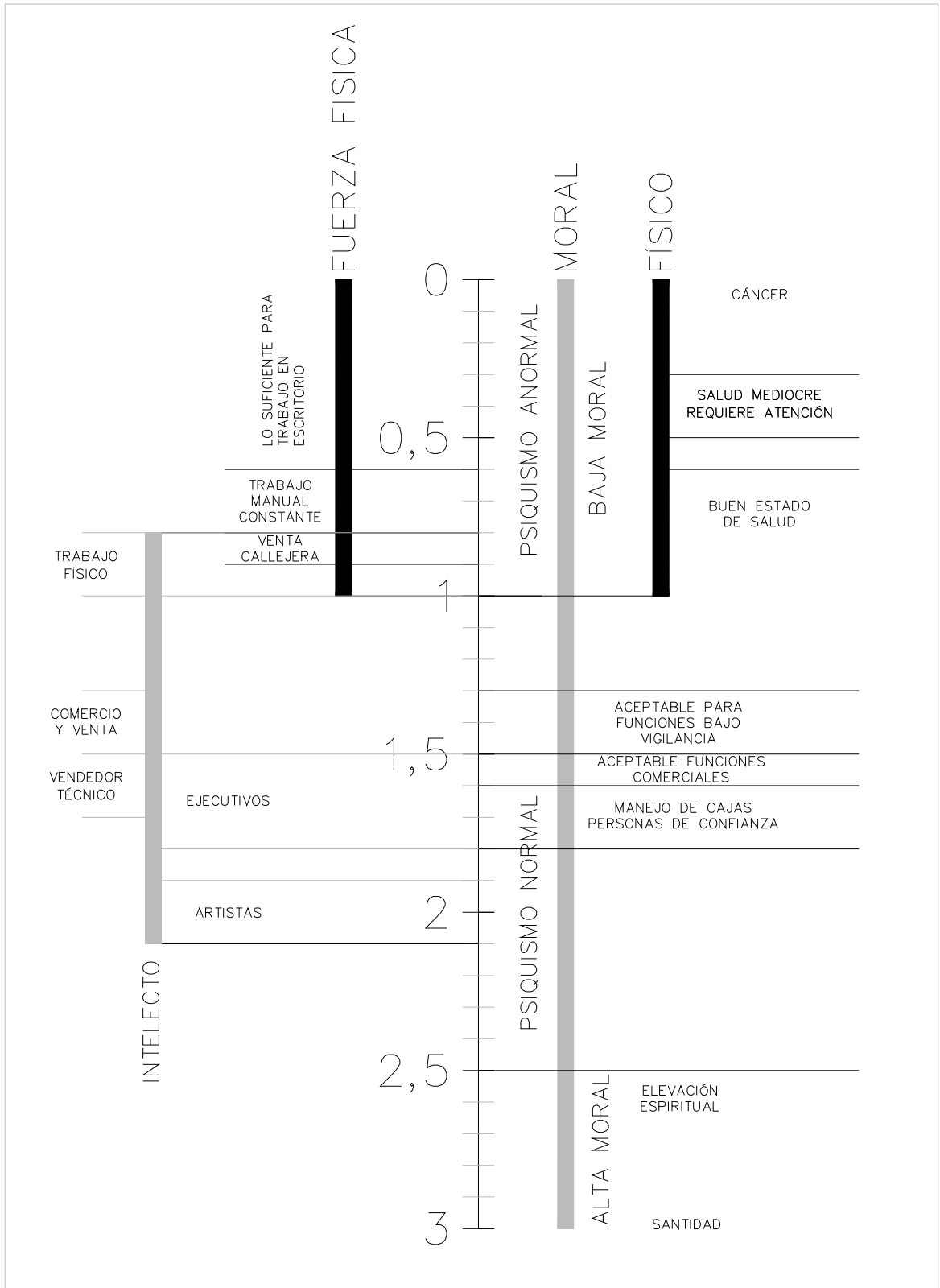

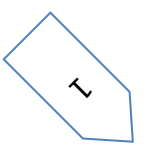
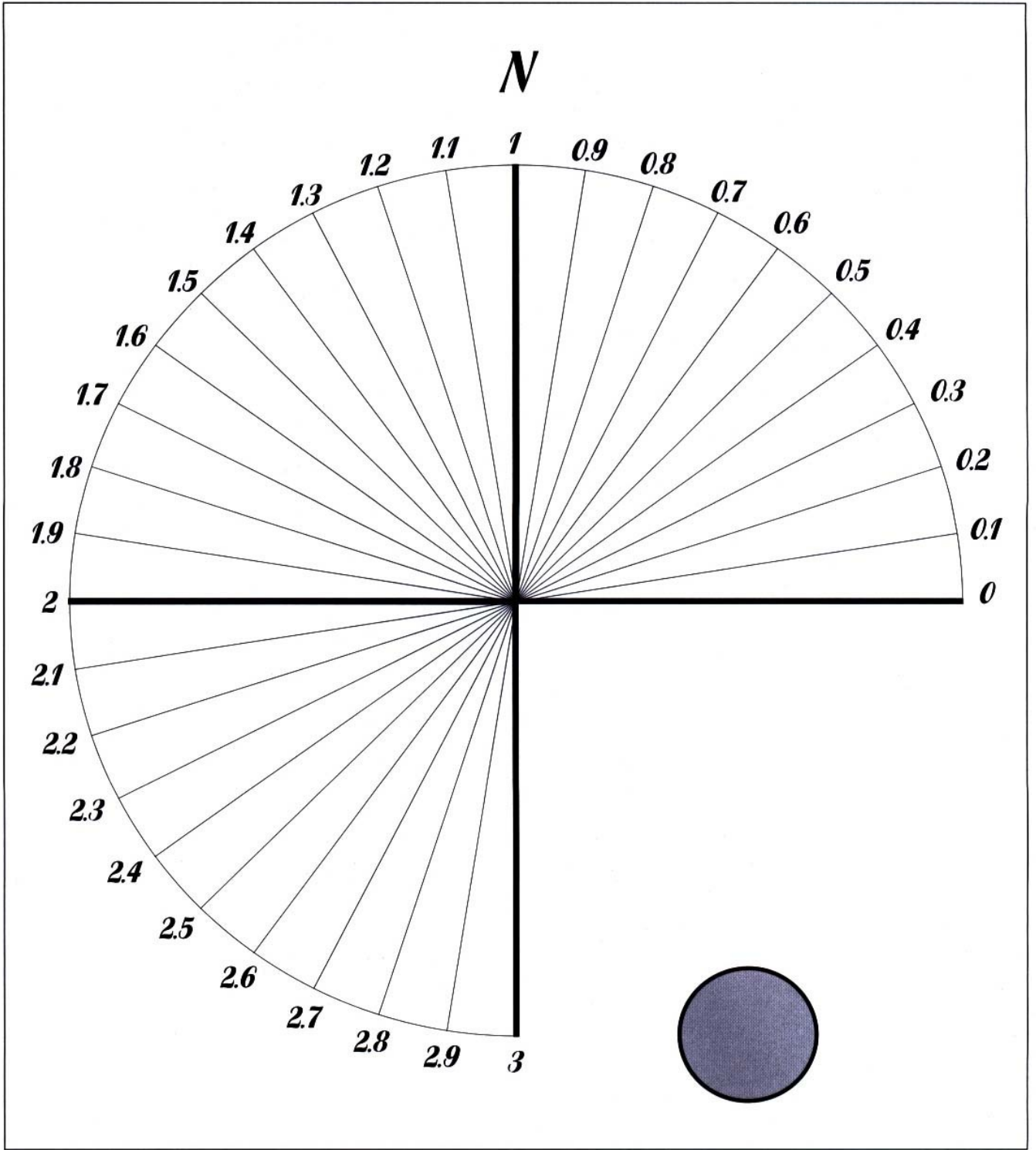

## Psicómetro de Jean de la Foye

Este gráfico fue desarrollado por el radiestesista francés Jean de La Foye, publicado en el libro Ondas de Vida Ondas de Muerte es una derivación de un gráfico semejante creado por André de Bélizal.

En este dispositivo fue mantenida deliberadamente la emisión en R W cH (espiritual) con todos sus riesgos. La finalidad principal de este gráfico es probar la vitalidad de una persona, su honestidad, así como sus facultades intelectuales.

### MODO DE USO

El gráfico debe ser orientado con los 90° para el Norte, o colocado opcionalmente dentro de un Campo de Forma artificial.

Colocar el testimonio de la persona a ser investigada en el centro del círculo más pequeño.

De 0° a 90°, estamos en L N Ph Sh cH Y H, - El Soplo de Vida - para las emisiones en Vital. Una persona en buena salud se encuentra abajo de 50, pero el más cerca posible. A medida que nos aproximamos de 0, la vitalidad disminuye.

De 90° a 270°, se presenta la R W cH - Nivel de equivalencia espiritual. De 180° a 90° se presenta la mentira. Desconfiar de los individuos que presenten este índice. De 180° a 270°, tenemos la franqueza, la honestidad. Las personas normales se encuentran situadas en medio del cuadrante.

Para probar la inteligencia, nos servimos de la palabra hebraica hA W R (Haour), Luz, colocada al Norte del gráfico.

Una inteligencia media va de 80° a 90°. Por encima de 120 ° la inteligencia es superior.

Colocar un péndulo neutro sobre el centro del gran círculo, él acabará por orientarse en relación a la graduación deseada. Hacer la separación de los niveles como nosotros con un hilo de suspensión.



Para una mayor precisión, podemos

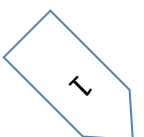
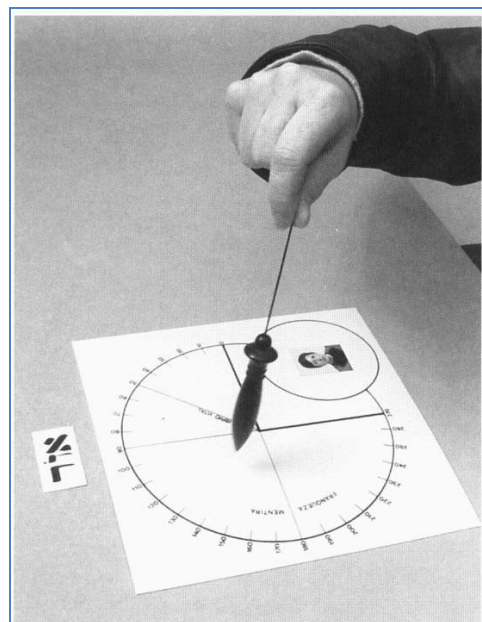

recorrer el perímetro del círculo con un puntero. En la graduación investigada el péndulo rueda.

Nunca servirse del GRÁFICO PSICOMÉTRICO como emisor, dado que él presenta el efecto bumerang !!

Dimensión del gráfico: 22 x 22 cm

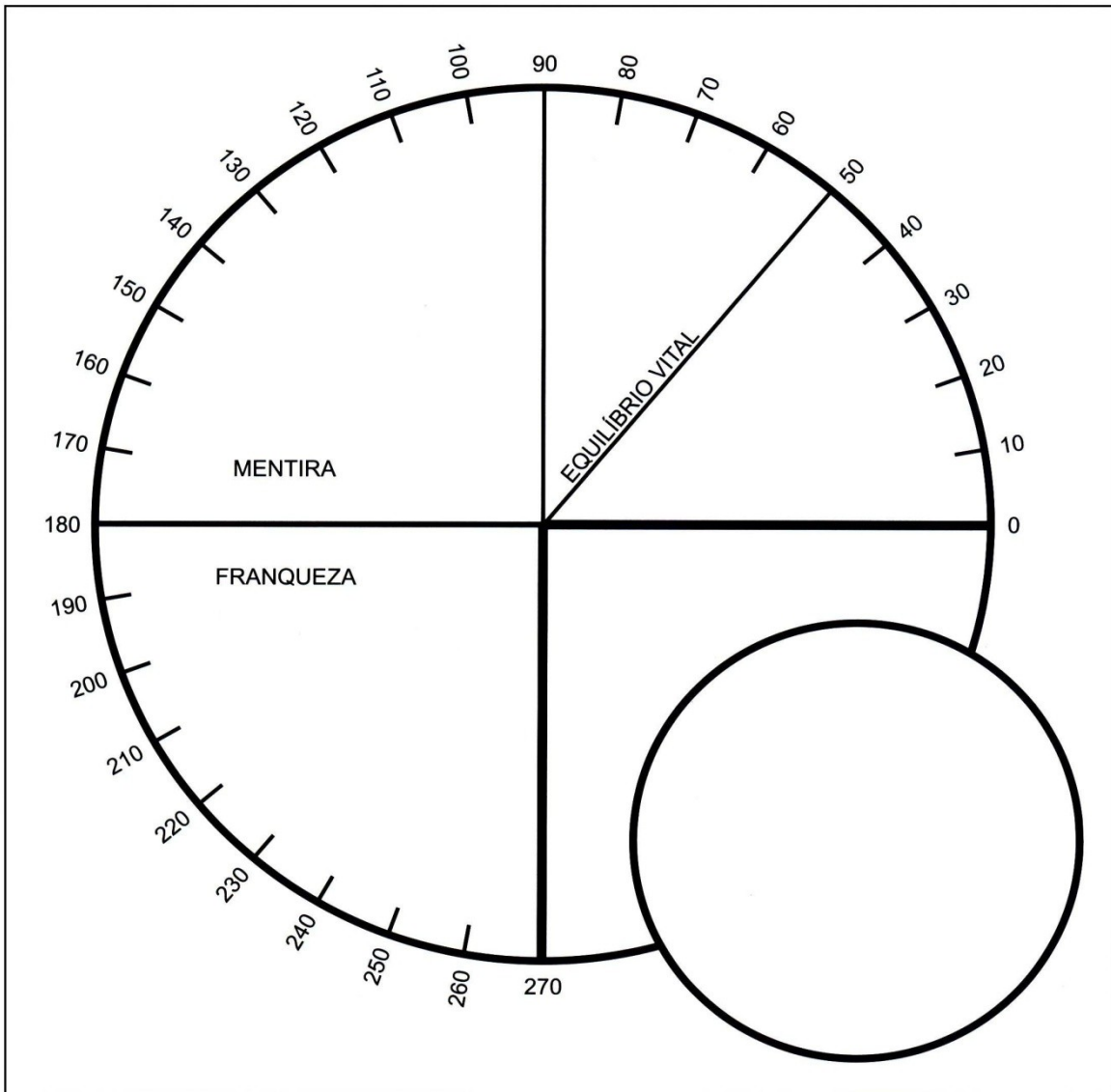

## Disco Ecuatorial,

Creación de Jean de La Foye publicado en Ondas de Vida Ondas de Muerte, en la forma de un gráfico diseñado sobre papel, como lo anexiono, o en un disco recortado en madera, en este caso los ejes directores del campo de forma serán ranurados

1 - El diámetro Norte-Sur artificial, el Yod,  $0^{\circ}$ - $180^{\circ}$ .

2 - El diámetro del Waw,  $140^{\circ}$ - $320^{\circ}$ ,

3 - El diámetro de los He,  $105^{\circ}$ - $285^{\circ}$ .

4 - El diámetro perpendicular de los Verdes Negativos,  $90^{\circ}$ -  $270^{\circ}$ , para anular las emisiones en nivel espiritual.

5 - El rayo del UV Eléctrico,  $60^{\circ}$  (que La Foye verificó ser el orientador del campo).

6 - Uno agujereo en el centro del disco en la intersección de los ejes.

El Disco Ecuatorial de Jean de La Foye funciona con una aguja de cobre doblada en "L" y encajada en el agujero céntrico. Cuando esta aguja es del tamaño del rayo del disco o un poco más pequeño, ocurre una emisión en el  $180^{\circ}$ , relativa a la vibración para la cual la aguja apunta, esta emisión es a de el espectro diferenciado. Sin embargo, si la aguja es igual a la mitad del rayo del disco o un poco más pequeño, la onda enviada será del espectro indiferenciado.

Veamos algunas características del disco: con el Disco Ecuatorial es posible detectar la vibración emitida por una forma o un testigo colocados delante del Verde Positivo Magnético ( $180$  grados). Se puede, de este modo, conocer la onda-enfermedad y la onda curadora de un enfermo.

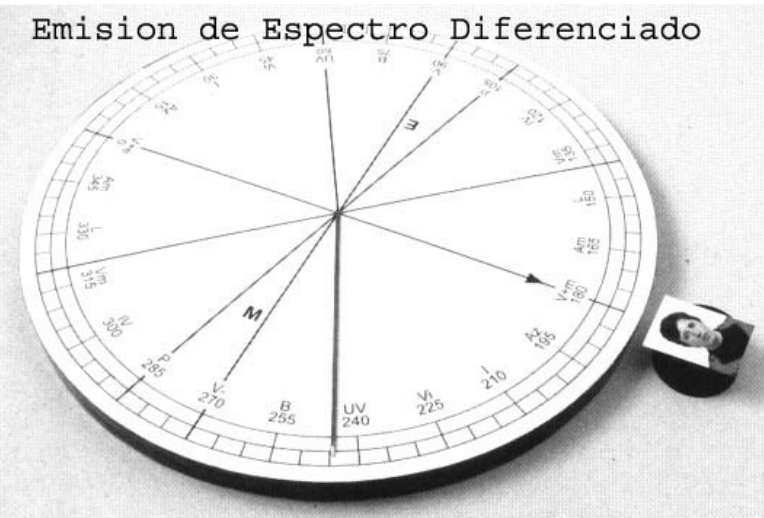
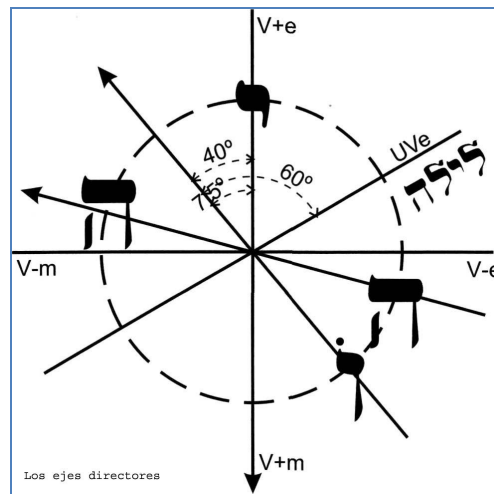

Para tratar un ser vivo (hombre, animal o planta) basta someter su testimonio a la acción de su onda-curadora, obligatoriamente en fase magnética. Con el tratamiento por el Disco Ecuatorial no existe

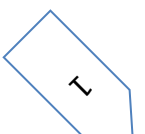

ningún peligro porque la emisión cesa automáticamente siempre que ocurre una saturación.

Con la aguja en reposo en cualquier punto del disco, y un testimonio colocado frente a los  $180^\circ$ , se detecta sobre el centro del disco polaridad (-) y en el eje  $0^\circ/180^\circ$  polaridad (+).

La detección de la onda-enfermedad en fase eléctrica obligatoria nos dará polaridad (-) sobre el testimonio y (+) debajo del mismo. La emisión-cura en fase magnética nos dará el opuesto en las polaridades y el Shin en la vertical del testimonio. El análisis de cualquier forma mágica nos dará en la resonancia (+) sobre la forma el opuesto debajo, rotación de  $180^\circ$  en los colores del espectro, la Aura permaneciendo estable.

En el disco ecuatorial una aguja sobre los  $320^\circ$  anula las polaridades. Lo  $320^\circ$  es el punto de equilibrio del conjunto de ondas de forma. Sin embargo, detectable con artificio. El Disco Ecuatorial es un sofisticado instrumento de detección para todos los que trabajan dentro de la especialidades \\\\"Ondas de Forma\\\\". Sin embargo le falta potencia para que pueda ser utilizado con eficiencia mientras instrumento de emisión. Se hace absolutamente indispensable el uso de cualquier artificio amplificador. Por ejemplo, un solenóide de buen tamaño en la salida y para la entrada al norte alguna pila radiestésica fuera de uso, la tabla con lo despierte mayor sobre algunas planchas, o aún la conexión nos 110 Volts. Escoja radiestésicamente su opción.

La ventaja de ranurar los Ejes Directores del Campo de Forma es que permite construir aparatos independientes de los campos naturales. Diámetro del gráfico: 30 cm

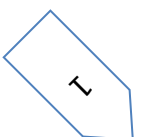

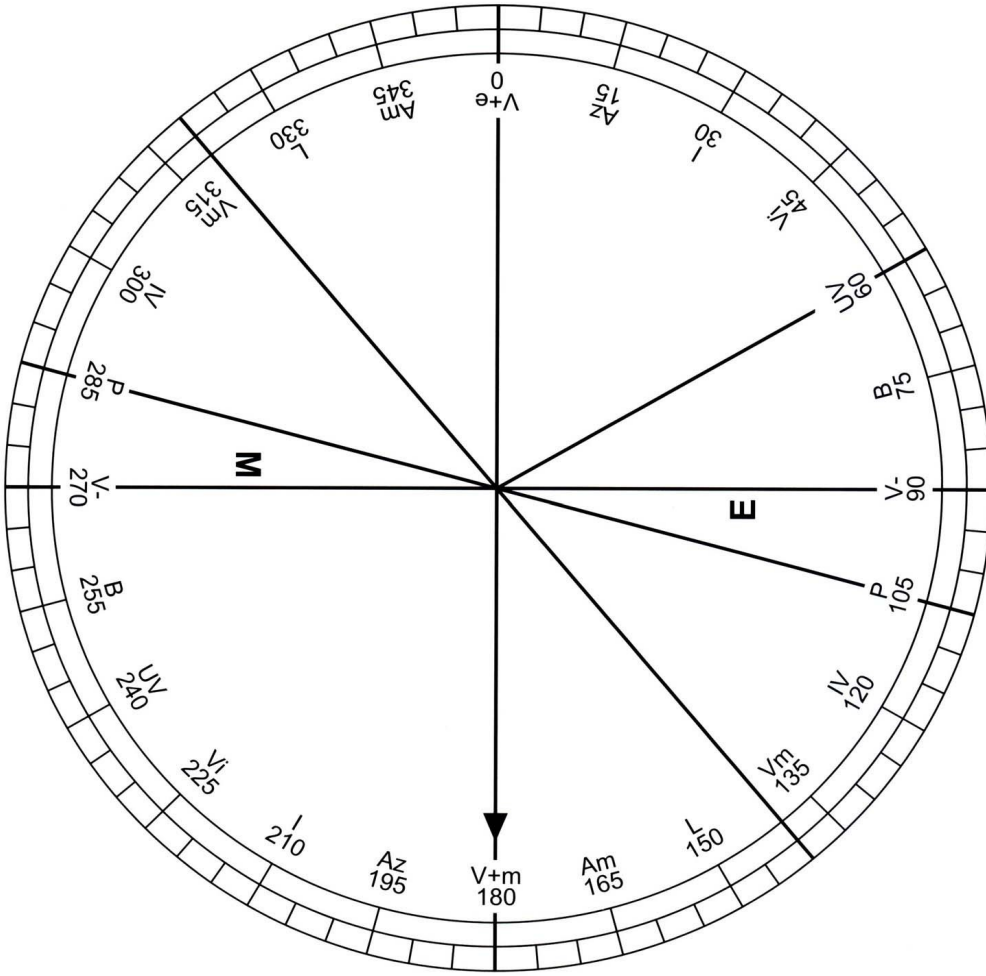



## Campo Vital

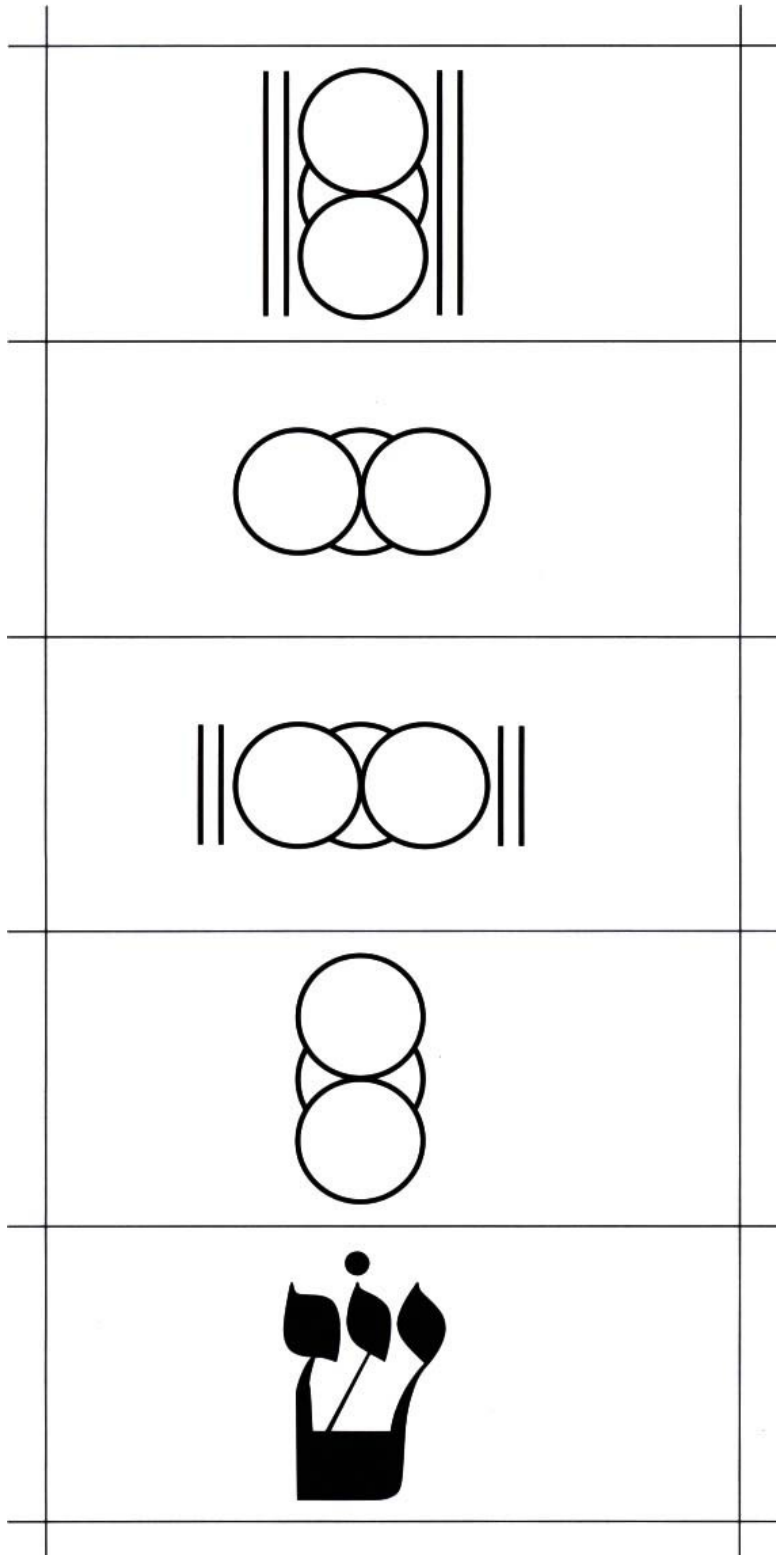

doblado.

El Campo Vital es característico de los sistemas vivos. Este campo está perfectamente orientado (Norte de Forma) por un sistema vivo con perfecta salud (humano, animal, vegetal).

Este gráfico tiene como finalidad facilitar la investigación del Campo Vital a ser efectuada con los péndulos cilíndricos portadores de las camisas con los grafismos adecuados. Finalmente en caso de que sea encontrada alguna anomalía, se debe intentar alcanzar un reequilibrio colocando los mismos péndulos alrededor del testimonio en sus lugares originales. De esta manera los grafismos emisores impondrán la energía equilibrada al Campo Vital en el testimonio. Claro que es decir sólo una técnica terapéutica energética a ser aplicada en paralelo con la terapia principal.

**ATENCIÓN:** En el ser vivo en equilibrio, el Campo Vital se encuentra solamente en estado potencial. Para la detección, es necesario utilizar un artificio: apoyar el pulgar sobre el dedo meñique

Cualquier posición de las emisiones desplazadas, en relación al esquema presentado arriba, representa un campo vital perturbado y podrá traducirse en enfermedades más o menos graves.

Las enfermedades más graves pueden invertir los componentes del campo vital, el Shin puede hasta presentarse invertido (cogiendo el hilo de suspensión del péndulo por la otra punta).

Para mayores informaciones, reportarse a los libros Ondas de Vida Ondas de Muerte, de Jean de La Foye y Radiestesia Clásica y Cabalística, de António Rodrigues.

Dimensión del gráfico:  
21 x 30 cm

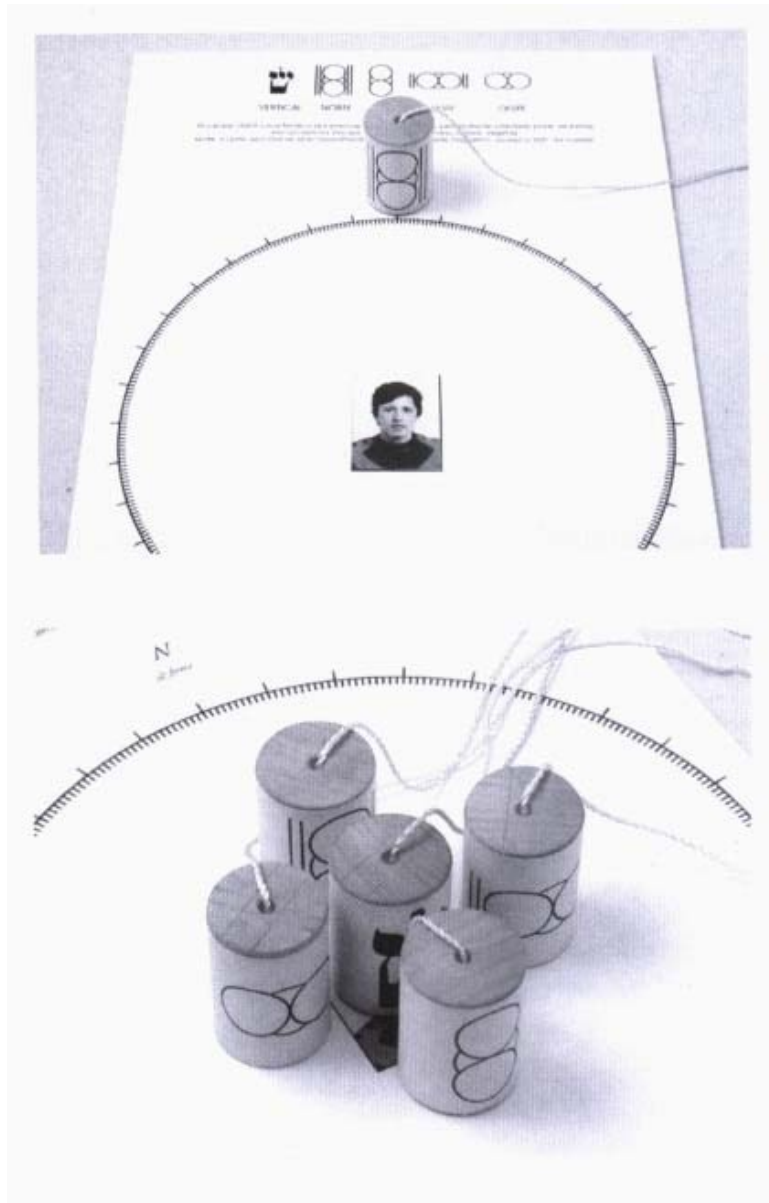



**VERTICAL**

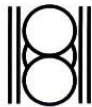

**NORTE**



**SUR**



**ESTE**



**OESTE**

El Campo Vital es característico de los sistemas vivos. El Grafico debe estar orientado al Norte de Forma  
Eso depende de la Declinacion Magnetica del lugar en que se trabaja.

*N*  
*de forma*

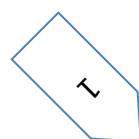
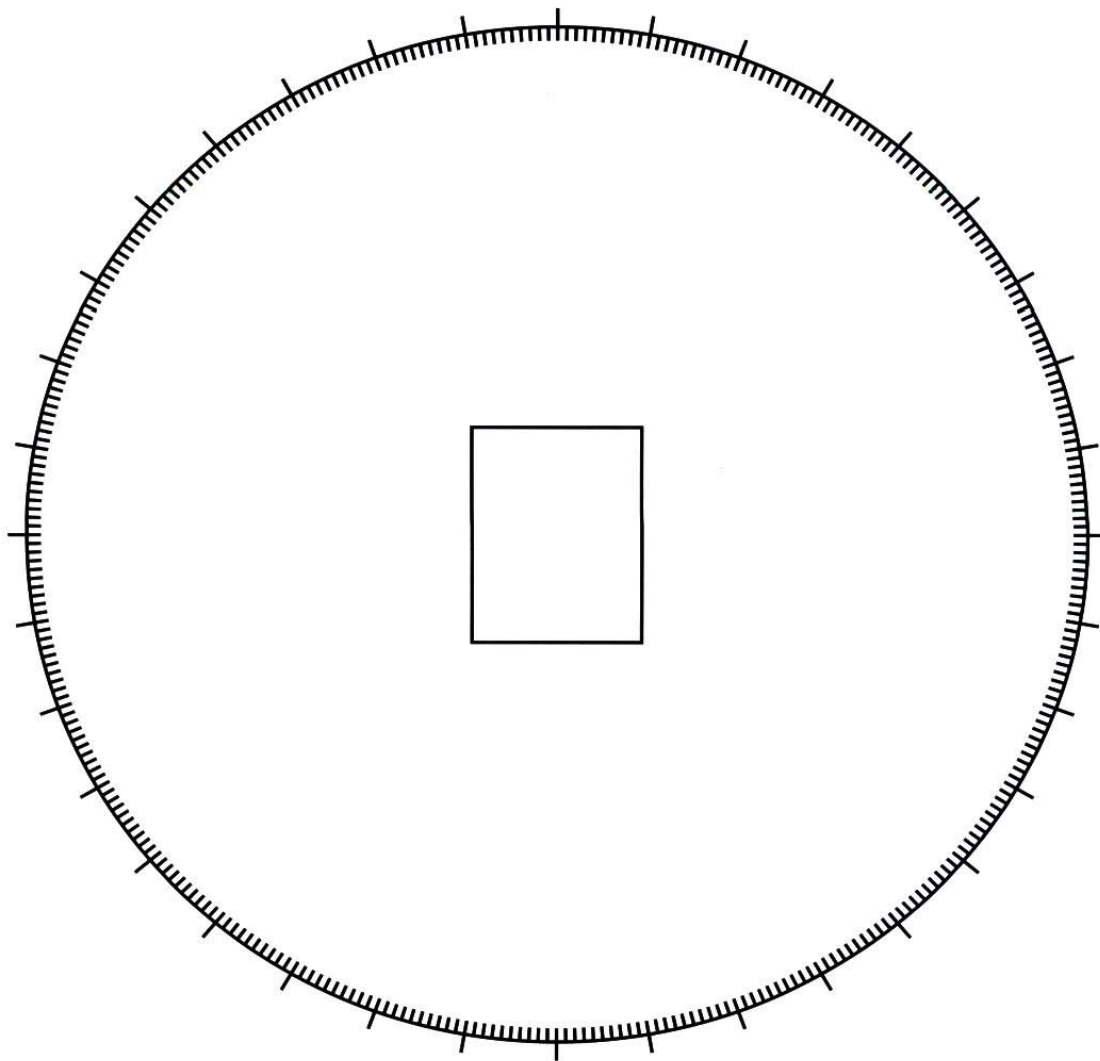

## Gráfico de Wood

Gráfico clásico para utilización en medicina psiónica. El gráfico original de la autoría de W. Lo. Wood, que era en su esencia un gráfico para investigaciones genéricas en radiestesia, fue adoptado por el Dr. George Lawrence en su medicina psiónica. Esta es una versión mejor elaborada gráfica y estéticamente. Este instrumento permite al terapeuta investigar la enfermedad y los remedios más indicados para tratarla.

### MODO DE USO

Coloque el gráfico sobre su mesa de trabajo, el punto 0 alineado para el norte. El radiestesista al sur, frente al vértice inferior del triángulo. El testimonio del paciente será colocado fuera del círculo en el vértice superior derecho del triángulo. En el lado opuesto en el vértice izquierdo será colocado el Índice de Turenne de la enfermedad u órgano (testimonios artificiales de órganos o enfermedades producidos según método del radiestesista francés Louis Turenne).

El péndulo lanzado sobre el eje norte-sur tendrá un desvío acentuado para la derecha o para la izquierda, cuando el Índice de Turenne correspondiente a la enfermedad sea colocado en el vértice correspondiente. Proceda a continuación a la selección de la/s remedio/s, colocando uno a uno en el vértice inferior. Aquel remedio que resulte en una mayor corrección del péndulo sobre la línea norte-sur será/an los remedio/s indicado/s para el caso en estudio.

Radiestesistas expertos podrán sustituir los Índices de Turenne, difíciles de hallar, por equivalentes creados a partir de testimonios lexicales valorados en el decágono siguiendo las orientaciones de este libro en el ítem Decágono.

Dimensión del Gráfico 21 x 21 cm

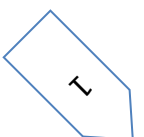

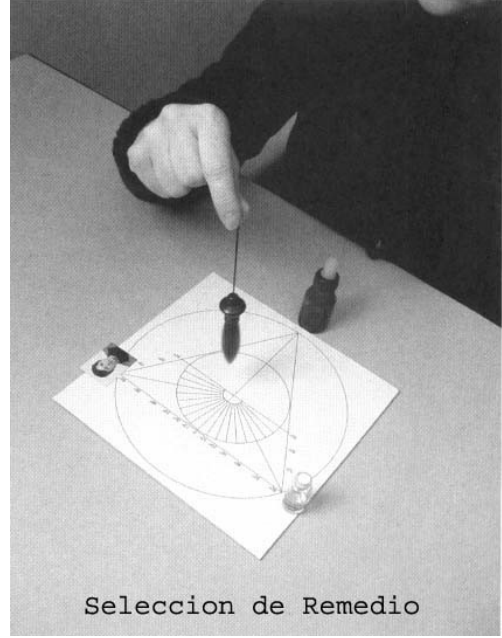
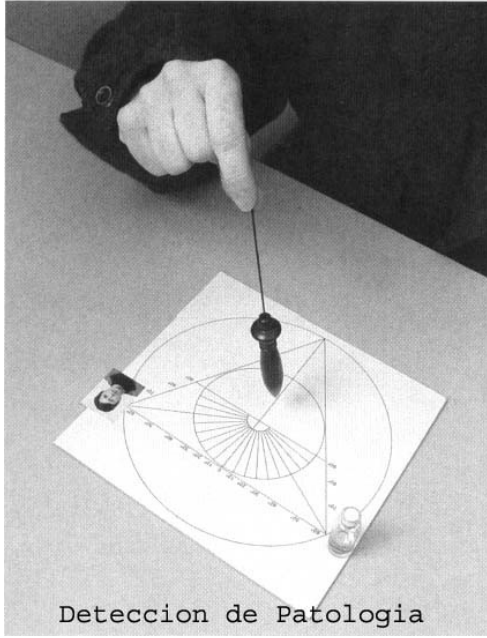

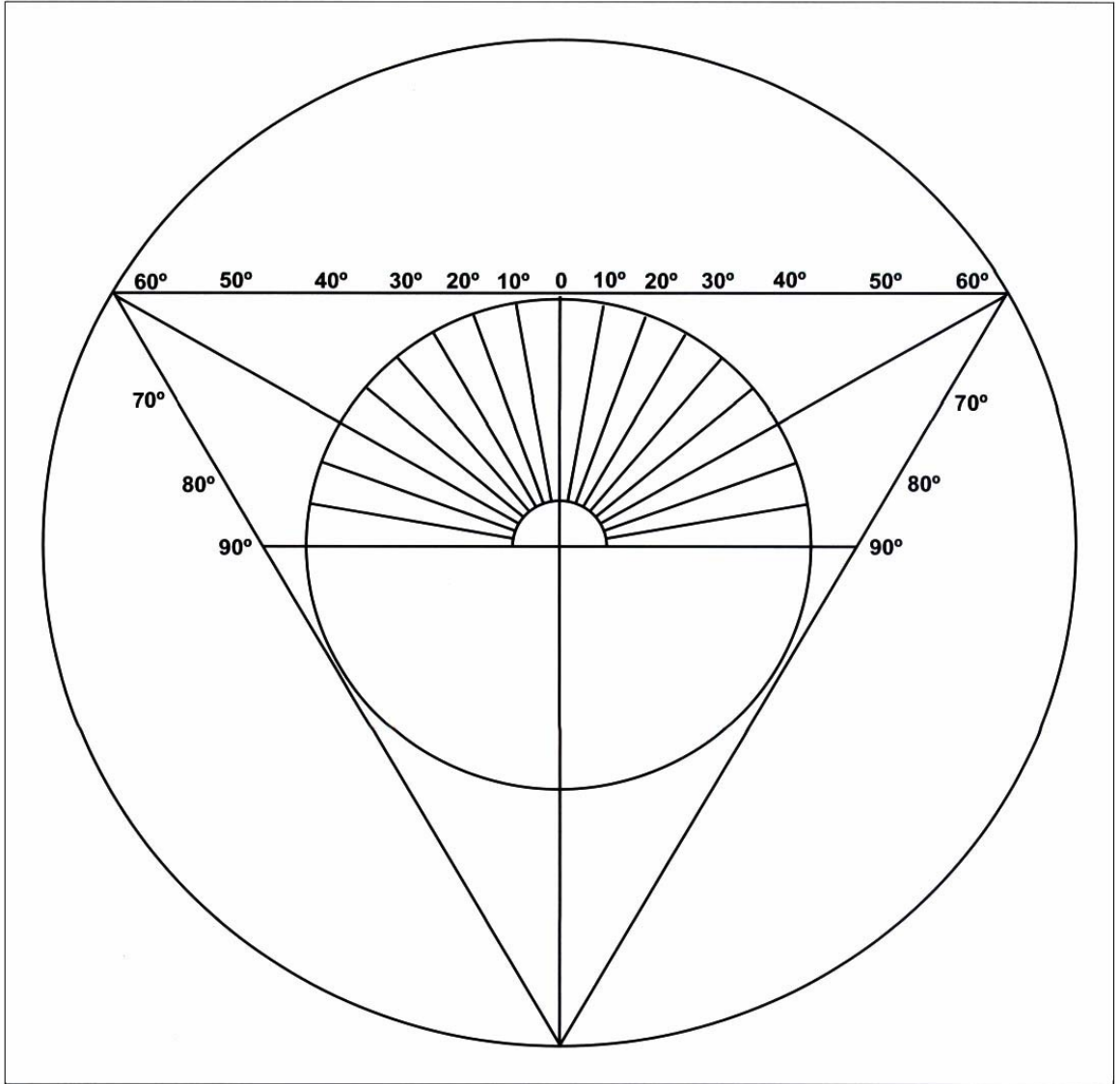

# Gráficos para dinamización, valorización, o materialización radiestésica

*Decágono*

*Hiranya*

*Alta Vitalidad*

*Omega-Alfa*

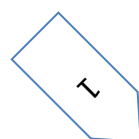

## Decágono.

*La palabra como testimonio de aquello que ella designa.*

Desde 1946, la revista *La Radiesteshie Pour Tous* publicó artículos sobre la posibilidad de la utilización de palabras como testimonios y medios de acción radiestésica. Sin embargo todos los radiestesistas de la época pudieron constatar que las palabras recién-grabadas no poseían el quantum energético de aquello que designaban y que este quantum era adquirido progresivamente al largo de tres días, como si la energía circundante fuera lentamente depositada en el soporte de papel. Esto impedía la utilización inmediata de la palabra-testimonio. Este fue el tema para la investigación de los radiestesistas belgas, los hermanos Servranx. Ellos percibieron que pequeñas fichas de tarjeta con palabras, cuando eran colocadas en el interior de un círculo diseñado con tinta china, se aceleraba el proceso de impregnación de la palabra-testimonio, disminuyendo así la larga espera de 3 días.

Toda forma geométrica, regular o irregular puede saturar de fuerzas (aún apenas definidas), no importa que testimonio y principalmente una palabra-



testimonio, para darle más potencia. Pero raras son las formas que dan a la palabra-testimonio exactamente lo que le falta para ser comparable a la muestra natural.

Investigando en esta vía, los Servranx encontraron varias formas-testimonio de esas fuerzas de materialización, sin contar la mayoría de los amplificadores radiestésicos que constituyen excelentes

testimonios materiales de los fenómenos.

Con insistencia, el péndulo designaba entre todas las formas examinadas, entre los dispositivos más diversos, el DECÁGONO, quiere decir, el polígono regular de diez lados.

El Decágono es una de estas formas privilegiadas, que materializa las influencias de una palabra-testimonio.

El DECÁGONO es el símbolo de la materialización de las cosas, sus diez lados corresponden a:

- El pensamiento que presidió a la realización

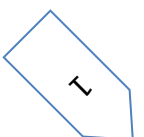



- El verbo que lo evoca (los nombres, símbolos, etc.) la substancia
- Las energías que aglomeran esta substancia
- El magnetismo (y rayo fundamental, número, serie)
- La especie a la cual pertenece la cosa, su carácter
- El carácter y propiedades propios de la cosa
- Las impregnaciones, las sintonías, las resonancias
- el estado pasado de la cosa
- el estado futuro de esta misma cosa

Partiendo de la idea de valorar las palabras-testimonio en el decágono, F. y W. Servranx fueron llevados a investigar decágonos teniendo efectos de materialización aún más potentes, como el doble decágono, de radios 50 y 60 mm. Con eso se redujo, y mucho, la duración de la valorización. Rápidamente se noto que tal dispositivo permitía impregnaciones a partir de una simple palabra-testimonio, impregnaciones que podían ser utilizadas con éxito como remedios! El resultado de estos trabajos fue publicado en el EXDOCIN de mayo de 1958 y abril de 1959, y también editado en la forma de libro con el título Materializaciones Radiestésicas, el año de 1958.

#### MODO DE USO

Supongamos que usted desee producir un remedio homeopático con urgencia. Escriba sobre una tira de papel, con cualquier tinta negra, el nombre y la dinamización del remedio necesario; coloque este papel sobre el decágono, más o menos paralelamente a uno de los lados, coloque en el centro del decágono un pequeño vaso de vidrio redondo (copa de licor de 10 a 20 cm<sup>3</sup>), en el centro y cerca del testimonio, no sobre el testimonio. Deje todo en el lugar el tiempo necesario (investigar con el péndulo). Ese tiempo será tanto más breve cuánto la dilución sea más elevada: aproximadamente 5 minutos de impregnación para las altas diluciones, de diez a 15 minutos para las diluciones medias, de 20 a 30 minutos para las bajas diluciones. Lo mejor es determinar el tiempo con el auxilio del péndulo. Después se puede servir del remedio significado por la palabra; la dosificación es absolutamente crítica. Si el péndulo indicó, por ejemplo, 5 gotas cada 3 horas, y la persona ingiere una única gota por día o la copa de una sólo vez, el resultado será absolutamente ninguno, ni positivo ni negativo Las dosis pueden variar de algunas gotas en un poco de agua hasta a la mitad de la copa, o sea, 5 a 10 cm<sup>3</sup>. Los efectos serán aproximadamente los del remedio normal.



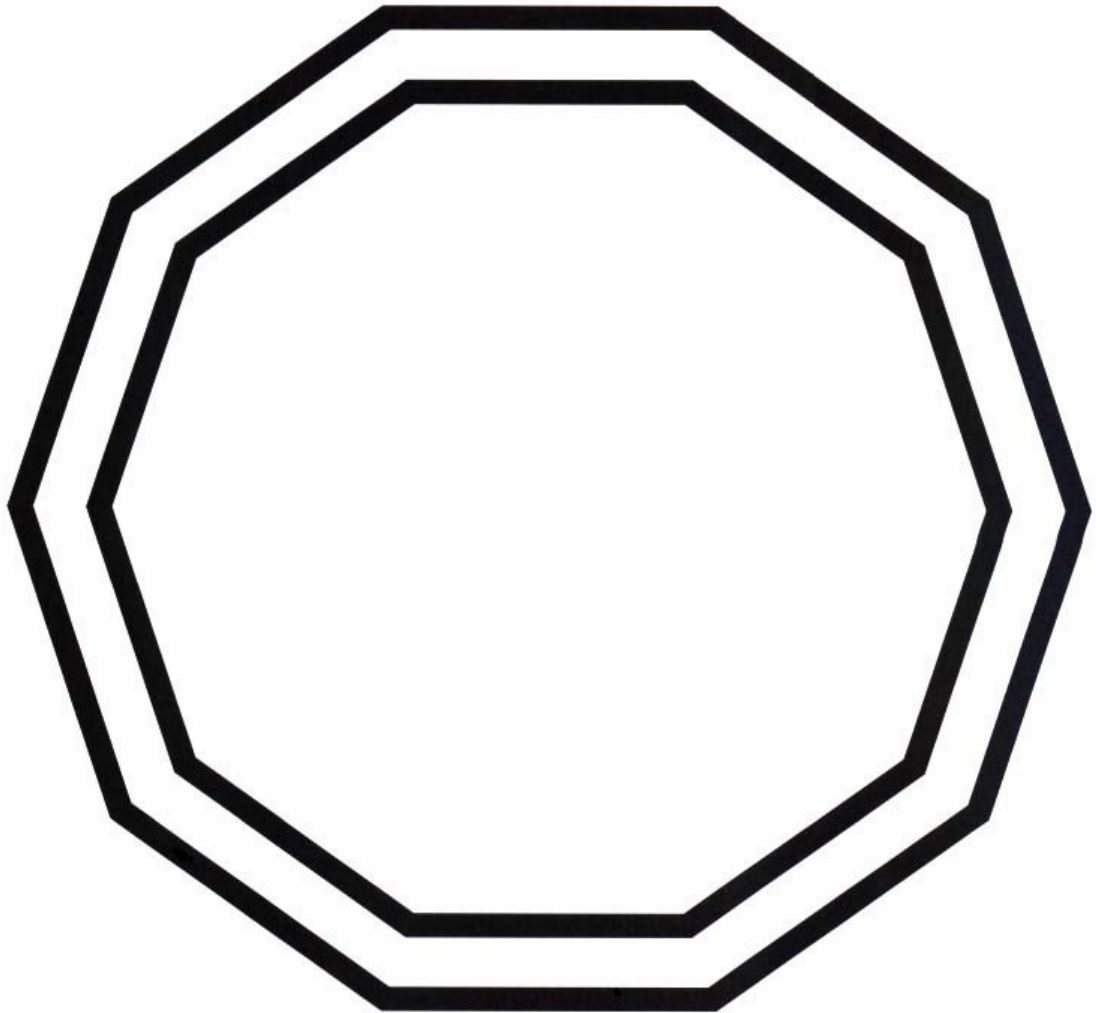

Esta técnica es válida cuando el nombre de la cosa DESCRIBE la COMPOSICIÓN DE La COSA! Podemos así obtener impregnaciones de:

- una substancia, como hierro, cobre, etc.
- un color, verde, azul, etc.
- un remedio, Árnica, Sulfuro, etc.
- una fuerza o energía, vida, pensamiento, sonido, luz, etc.
- una persona o animal, Sr. José de la Silveira, cachorro Zulu de Francisco Mendes, etc.
- una cantidad, 2 Kg, 1 Km, 1 micrón, etc.
- un atributo o calidad, bueno, honesto, afable, etc.

- un género, macho, femenino, negativo, etc.

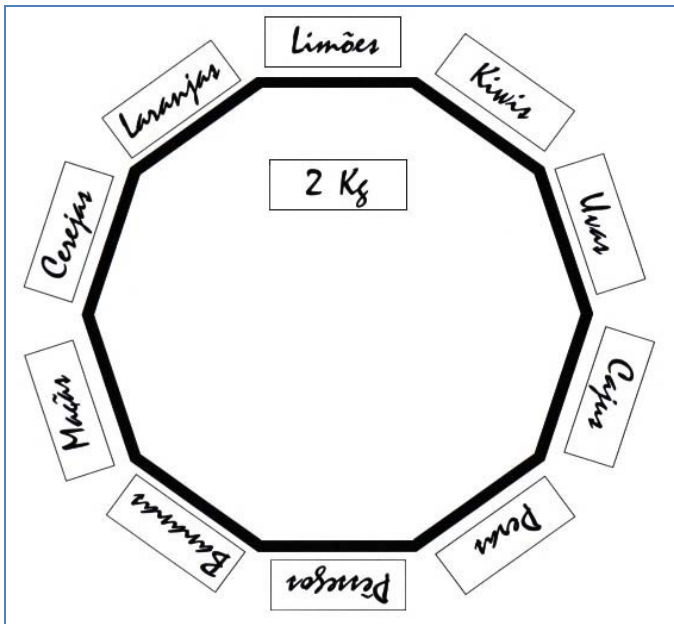

Tanto puede ser utilizado el soporte de papel sobre el cual fue escrita la palabra, cuanto un líquido o un polvo neutro. Los vidrios conteniendo las sustancias deben permanecer abiertos durante la impregnación, después de lo que debieron ser cerrados. A ejemplo de la homeopatía, los líquidos deben contener algún conservante para asegurar su durabilidad.

La técnica varía cuando se desea impregnar algo con múltiples influencias, o cuando el nombre de la cosa no refleja precisamente su composición o, aún, cuando designa

algo del pasado o de existencia incierta.

En este caso, el decágono será simple y las palabras serán colocadas en el PERÍMETRO EXTERIOR; el soporte a impregnar será colocado normalmente en el interior del decágono.

La Valorización o Materialización Radiestésica sólo puede ser obtenida a través de testimonios lexicales!

Dimensión del Gráfico: Decágono Doble: Tamaño Natural / Decágono Simple: 25x25 cm

*Therisque*

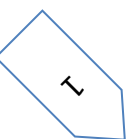
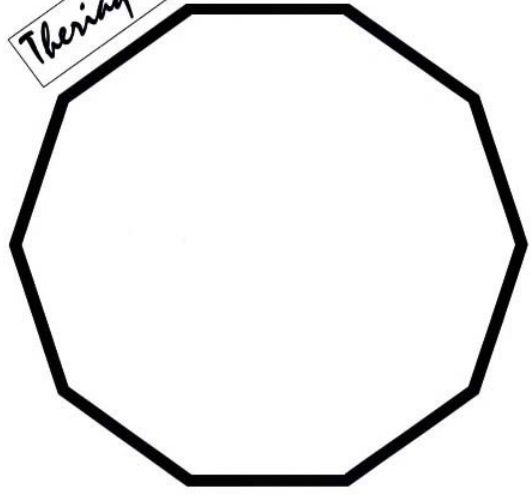

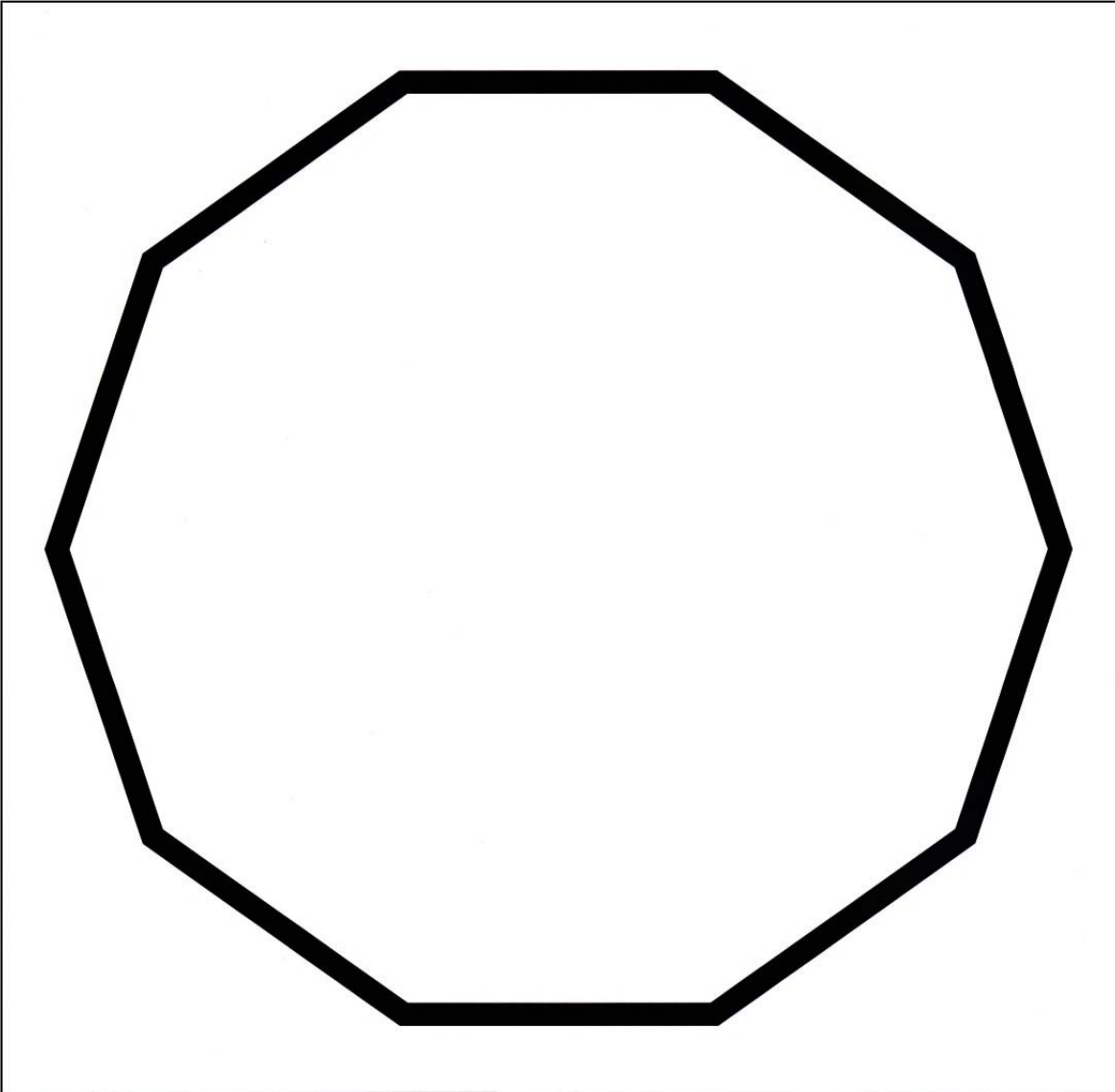

## HIRANYA

*(Cosmic & Biotic Energies Radiesthesics Generator)*

Este poderoso gráfico puede ser usado como un Yantra. Él es la representación en el plan de la famosa bobina Hiranya. Estos dispositivos son bastante populares en Japón. Su utilización es semejante a la bobinas de Lakhovsky, cuya forma más popular es el circuito oscilante abierto, comercializado en la forma de pulsera de cobre.

Como otros gráficos, son múltiples las posibilidades de uso del Hiranya. Experimentalmente la placa Hiranya puede ser utilizada para preservar determinados alimentos por periodos por encima del normal. Cuando en exposición, "filtra" el ambiente, reequilibrando las energías de origen psíquica o física.

Para aumentar su campo de actuación se puede utilizar en conjunto con piedras preciosas, cristales de cuarzo, o aún programar piedras o cristales para finalidades específicas.

El gráfico radiestésico es de autoría de António Rodrigues.

Dimensión del Gráfico: 22 x 22 cm

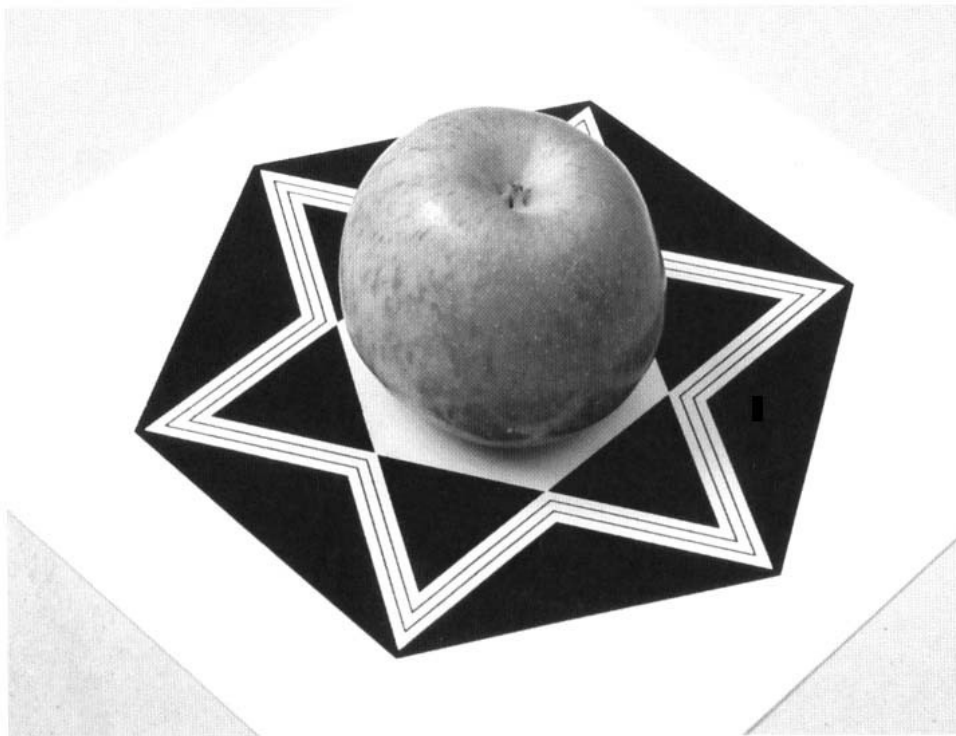

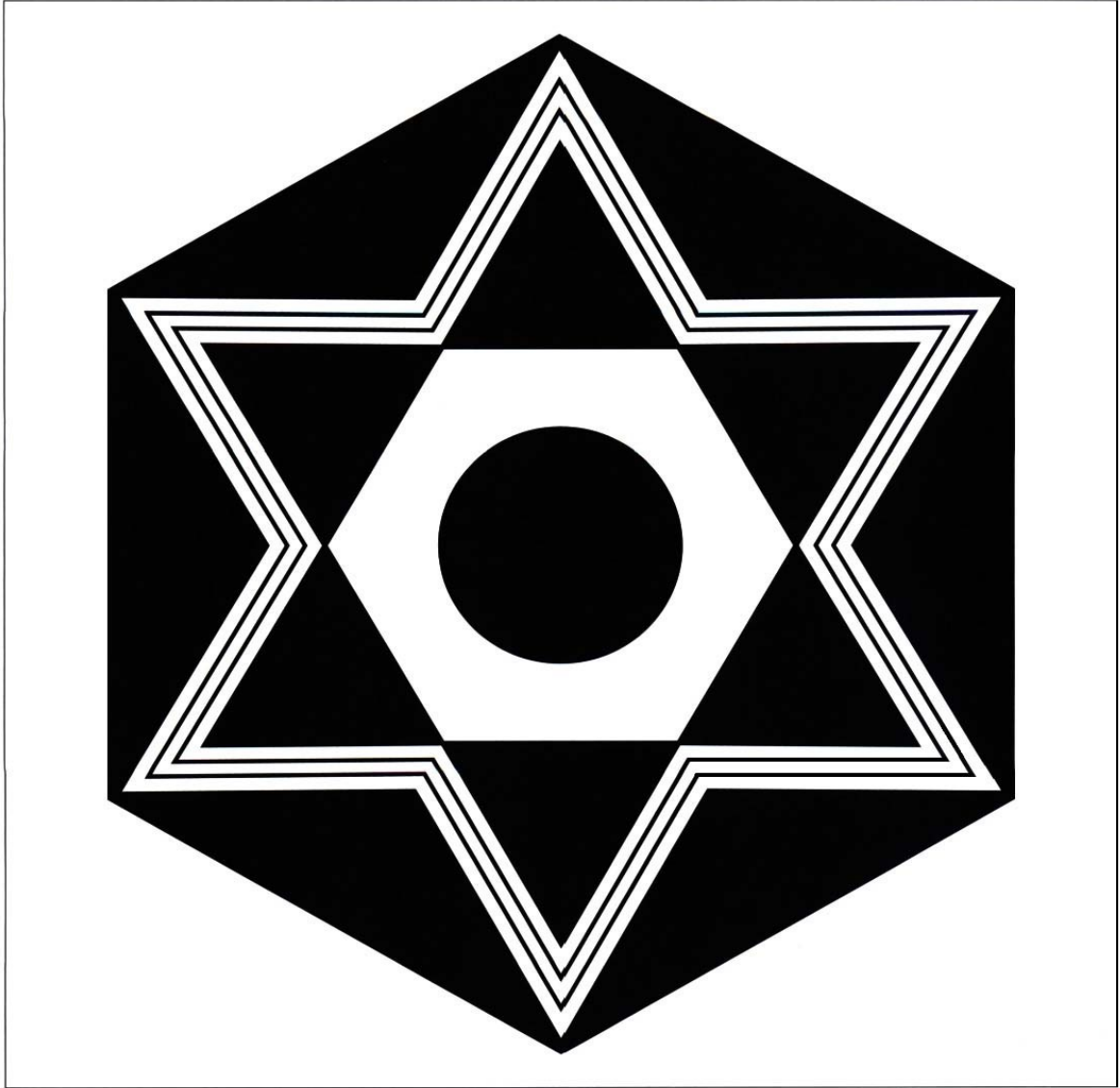

## Alta Vitalidad:



La creación de los gráficos compuestos de números en el interior de círculos se debe a H. Lo. Busby. Este trabajo fue divulgado en Europa a través de la La Radiesthesie Pour Tous, de julio de 1959. En un artículo de revista publicado en Australia, él escribe: "No tuve la oportunidad hasta ahora de manteneros al corriente de todas las observaciones hechas por la acumulación y el empleo de ciertas energías. Detecté una, sin duda de origen cósmica, que denominé "El alta VITALIDAD", dado sus efectos. Ella está

representada por los números 9797979 escritos en el centro de círculos concéntricos. Mi técnica consiste en energizar piedras roladas de río con la ayuda de este gráfico. Para eso coloco las piedras sobre este disco y hago girar el péndulo encima hasta a la saturación (lo que yo constato por la parada del péndulo). Una de esas pequeñas piedras basta entonces para obtener grandes efectos. Simple ejemplo: coloqué una pequeña piedra así energizada encostada

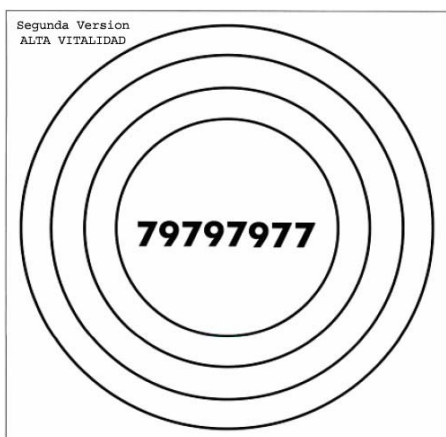

en la pared externa de una casa construida en ladrillos. Con el péndulo acompañé lo que acontecía: algunos días después toda la construcción estaba impregnada, después eso se extendió hasta al jardín que se encuentra todo alrededor. Bueno, todas las plantas del jardín se pusieron a crecer de una manera muy vigorosa..." El gráfico de ALTA VITALIDAD puede también ser usado para energizar agua, que después puede servir para la alimentación o para regar plantas, energizar frutas y alimentos en general. Una planta en maseta colocada sobre este gráfico, presenta un crecimiento mejorado. También flores cortadas mantenidas en agua tienen su tiempo de duración aumentado. Creemos que



estas son sólo algunas sugerencias entre las muchas posibles para aplicación de este gráfico.

Dimensión del Gráfico: Tamaño Natural

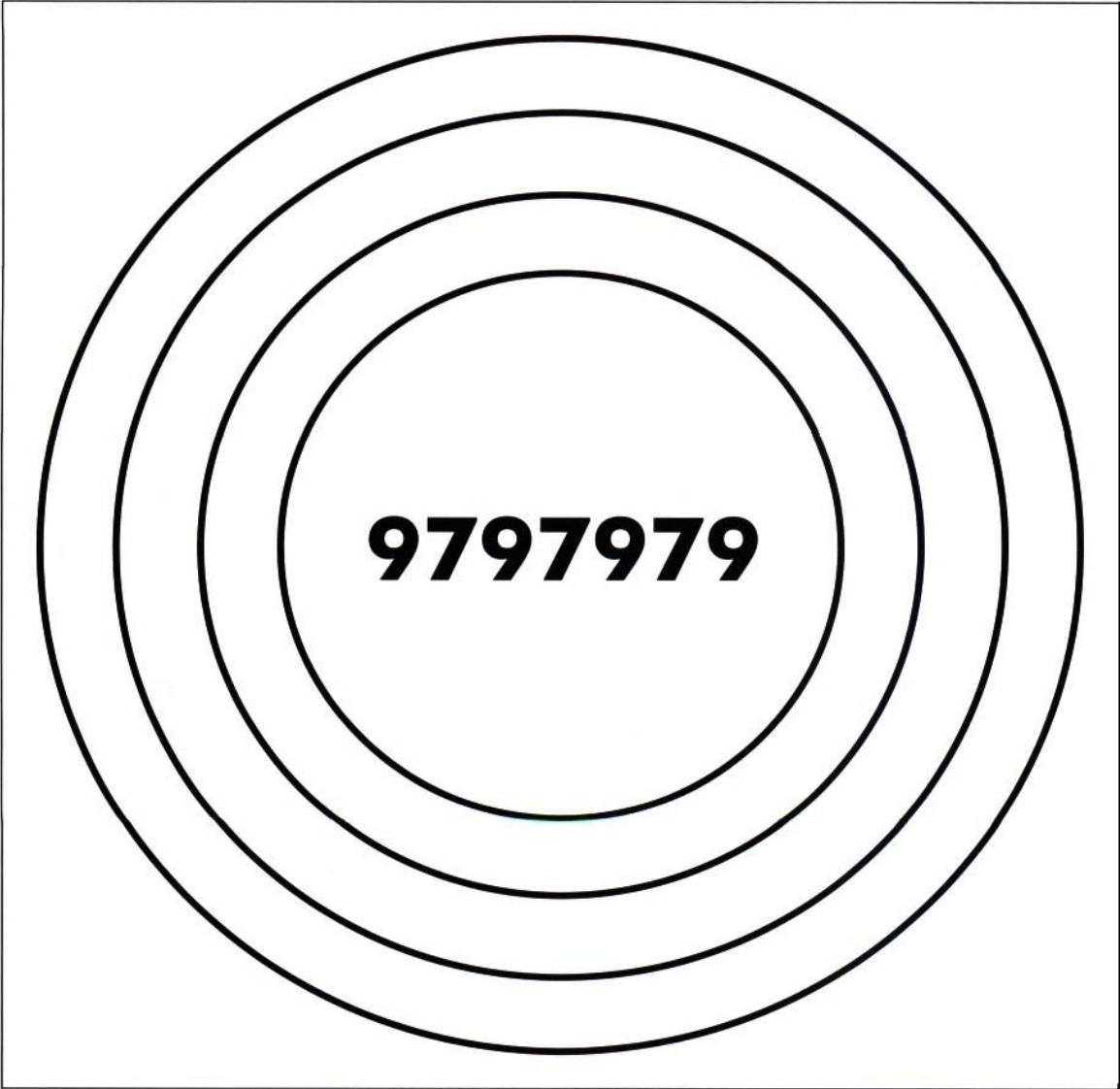

## Omega - Alfa

Este gráfico fue desarrollado por los los hermanos Servranx radiestesistas belgas, y publicado en la La Radiesthesie Pour Tous, de junio de 1963. Su finalidad es investigar la secuencia numérica y la cantidad de círculos para realizar gráficos radiestésicos según la técnica de H. Lo. Busby, autor del gráfico Alta Vitalidad. Vamos a tomar este último como ejemplo para demostrar su realización.

Sabemos que la técnica permite generar secuencias de algoritmos que quedaron circunscritos a un determinado número de círculos, capaces de captar y transmitir determinada fuerza (energía) cósmica apropiada a un fin específico. Por este proceso se puede expresar una energía benéfica sutil, un remedio energético especial, para un determinado fin.

Vamos a escribir sobre una pequeña tira de papel la expresión a ser investigada. Llamamos a esto "referencia visual" ya que no tiene el quantum energético propio de un testimonio lexical, pero permite establecer un foco visual y consecuente fácil mentalización del fin en vista.

1. Colocar el péndulo en medio de la línea Omega-Alfa, sobre la separación de las casas 15 y 9 y formular la siguiente pregunta: ¿Por esta técnica es posible expresar numéricamente la fuerza cósmica apropiada a esta finalidad?
2. Si la respuesta es positiva, colocar la "referencia visual" sobre la letra Omega y preguntar de cuántos algoritmos está compuesta la secuencia numérica buscada con el péndulo sobre el Omega.
3. Colocar la "referencia visual" sobre la letra A y el péndulo sobre la misma, mientras con el dedo indicador de la mano libre, o un puntero, sobre la primera casa del sector Omega. El péndulo indicará el primero algoritmo del número buscado. Coloque ahora el dedo en la casa 2 y repita el proceso sucesivamente hasta llegar al número de algoritmos previamente definidos.

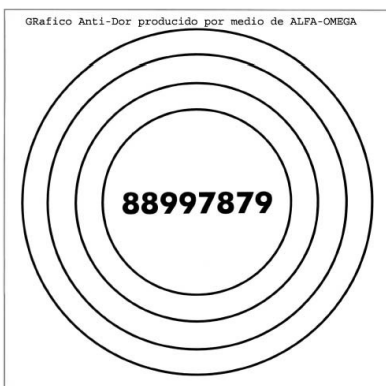

4. Obtenido el número, escríbalo en una pequeña quita de papel y colóquelo sobre la línea Omega-Alfa, entre las casas 15 y 9.

Investigue si este es el número realmente buscado, si no se repite el proceso desde el inicio hasta alcanzar el número deseado.

5. Confirmado el número, colóquelo sobre el Omega y con el péndulo descubra cuántos círculos compondrán el gráfico final.
6. Trace los círculos y escriba el número en su centro. Las dimensiones no son críticas, sin embargo el diámetro mínimo del círculo externo deberá ser de 12 centímetros, y los algoritmos escritos en letra gruesa. Sabemos que, en radiestesia, gráficos más pequeños que ese tamaño no tienen el aporte energético suficiente para producir resultados satisfactorios.

Dimensión del Gráfico: Tamaño Natural

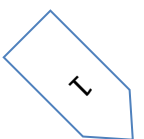

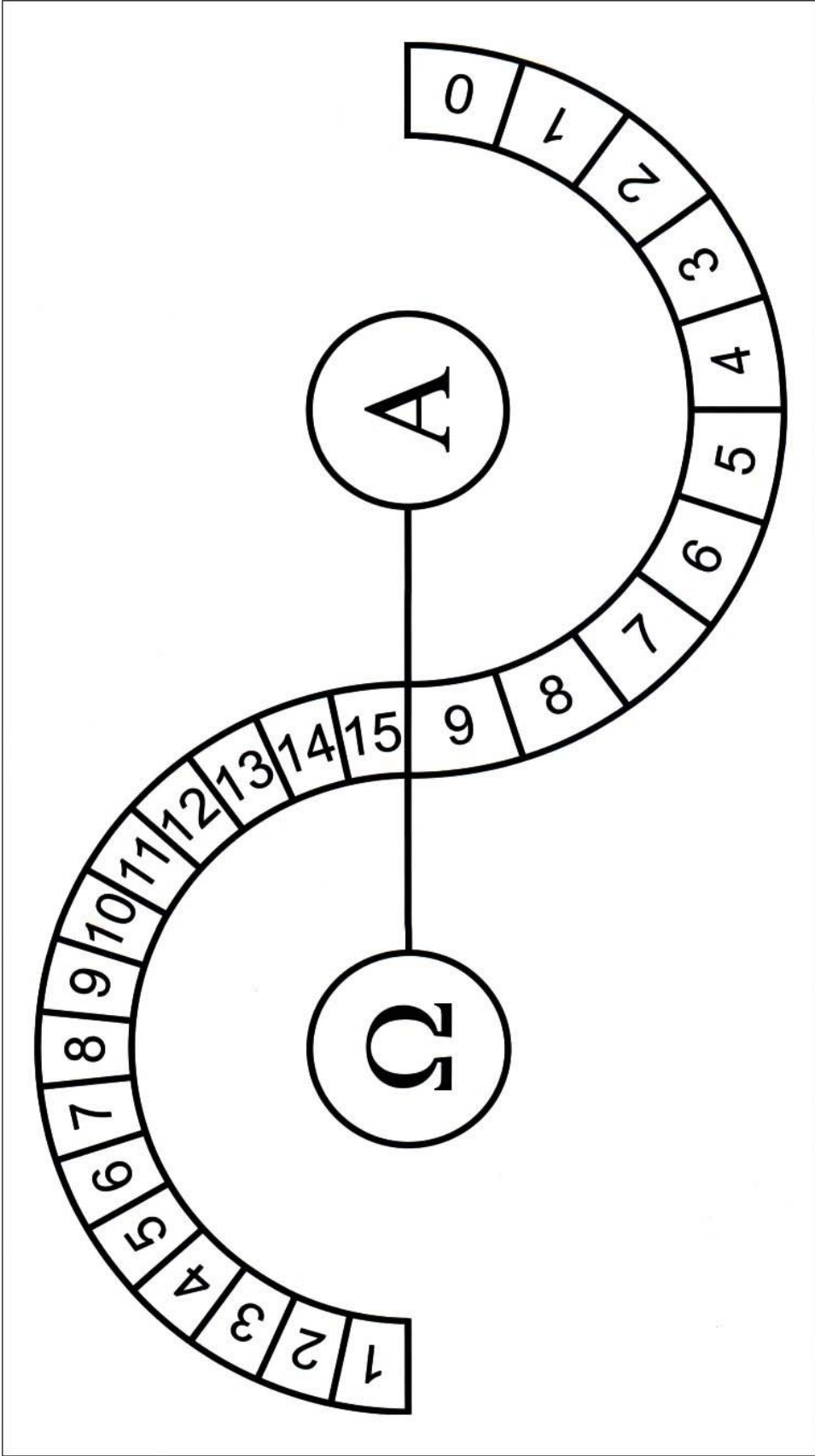

# Gráficos para reequilibrio, ambiental y compensación de energías nocivas.

*Keiti*

*SCAP*

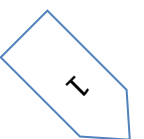

## Keiti

La primera referencia sobre la utilización de los Keiti para fines de reequilibrio ambiental surgió en 1936, en el primer libro de Chaumery-Bélizal, Ensayo de Radiestesia Vibratoria. Según investigación realizada por André de Bélizal, las estatuas de la isla de Pascua tendrían como función alejar los intrusos o invasores de la isla, ya que ellas proyectan una fuerte emisión de Verde Negativo del espectro de ondas de forma. Esta emisión produce un profundo mal estar, y acaba debilitando sus blancos vivos. Para poder circular por la isla sin ser afectados por estas emisiones, los Pascuenses crearon unas tablas protectoras. Existían dos tipos de tablas, llamadas Keiti, una de grandes dimensiones, expuestas en el frente de las viviendas, y otras de volumen reducido. Un espécimen de esta última fue ofrecida la Mr. Janssen, vicario apostólico del Taiti.



Esta tabla le fue regalada por los indígenas, rodeada de numerosos cabellos femeninos. Esto permitía suponer que los Pascuenses colocaban los Keiti en la cabellera, a fin de dejar libres los movimientos del cuerpo, preservando el individuo sin embargo. Ellos podían así enfrentar impunemente las zonas peligrosas, tanto sobre mar como en tierra, sin sentir los efectos nocivos.

Una copia de estas tablas presa en el techo de un apartamento hace desaparecer las ondas nocivas del suelo. Las tablas originales con los caracteres grabados de forma inmutable conservan indefinidamente sus propiedades.

La escritura rongorongo era compuesta de 120 pictogramas, que podían ser combinados en más de 1.000 maneras. Cada imagen representaba una palabra. El material parece ser todo ritualístico. Ellos trabajaban líneas de caracteres en tablas de madera. Las líneas iban boustrophedon ("Como el buey ara"), es decir, las palabras de una línea eran escritas de la izquierda para la derecha y las de la línea siguiente en oposición a la anterior, de cabeza para bajo.

Las placas Keiti funcionan como un eficientísimo neutralizador de energías nocivas. Se sabe actualmente, que los aparatos electrodomésticos tales como

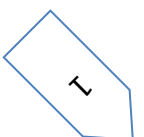
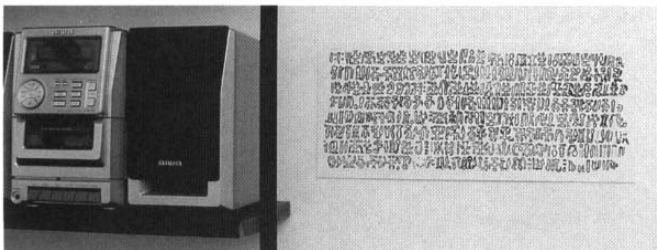

TELE, radio-reloj, etc., emiten ciertos tipos de ondas nocivas. Estas ondas pueden ser neutralizadas al colocarse una placa Keiti bajo los aparatos.

Los puntos de confluencia de líneas de fuerzas oriundas del subsuelo, llamadas de puntos de "Tensión Geopática", muchas veces se constituyen en fuertes emisores de energías nocivas, que desequilibran el estado energético de los seres vivos, y por eso se hacen causadores de enfermedades.

Esas ondas telúricas, emisoras de Verde Negativo del espectro de las ondas de forma, pueden ser eliminadas con el uso de una placa Keiti colocada sobre el punto, o entonces asfixiada en el techo del cuarto.

En ciertos casos podemos constatar con resultados positivos la utilización del gráfico Keiti en el reequilibrio de seres vivos a través de testimonio.

El Keiti no se satura y no requiere orientación espacial, pudiendo así ser colocado en las paredes, en el techo, sobre los móviles o aún bajo aparatos generadores de emisiones. Dependiendo del volumen de la sala, será necesaria la aplicación de un número superior de gráficos.







## SCAP

(Símbolo compensador de André Philippe)



Gráfico introducido en Brasil en 1989 por el Dr. Neuci de la Cunha Gonçalves, obtenido por correspondencia particular mantenida con André Philippe, ingeniero electrónico y radiestesista, ex-colaborador de Jean de La Foye.

En nuestra opinión este es probablemente más un fruto de la investigación de La Foye, con el cual André Philippe trabajó durante un largo periodo, habiendo sin embargo cometido el error de transformar los caracteres originales hebraicos,

propios de la expresión Jehová (IAVE), en sus correspondientes latinos, y es ahí que la cosa "coge", ya que, como sabemos, los caracteres latinos no emiten el valor de la palabra escrita. Así pasaron a ser meros grafismos incapaces de aportar el fenómeno de la imposición energética característica del Tetragrama hebraico. No nos gusta también de la expresión "Símbolo", poco propia del lenguaje técnico radiestésica, "Gráfico" sería mucho más apropiado.

En una segunda versión, André Philippe añadió algunos elementos gráficos que mejoraron la versión inicial, sin embargo, al insertar en el centro el Sh latino del Shin hebraico, propio de la emisión de la vida, demuestra más una vez aún no haber aprendido la lección del maestro de La Foye. Vamos a intentar reparar la cosa...

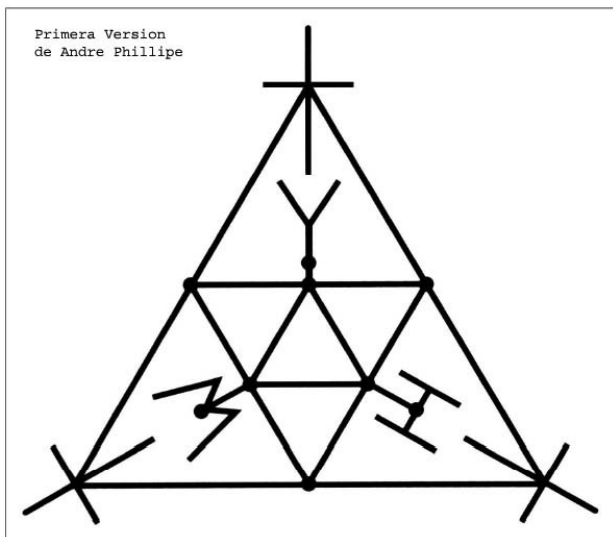
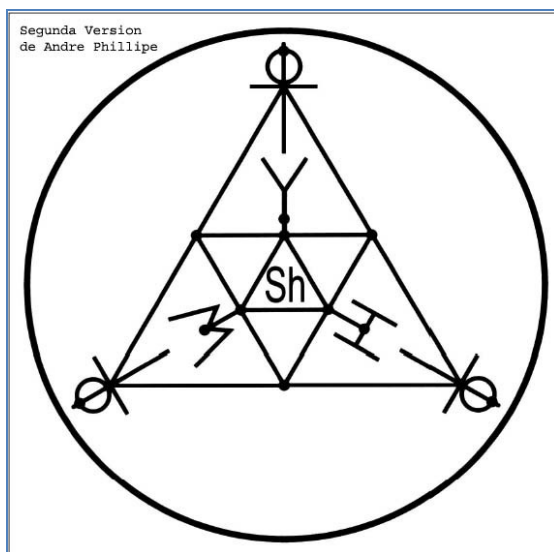

- Retornemos a la orígenes, recolocando las letras hebraicas en el lugar que les es propio.
- Intercámbiese el Sh incapaz de emitir aquello que no posee por el grueso punto transformador del círculo protector en círculo solar

emisor, mucho más adecuado a un gráfico cuya finalidad es proyectar y emitir sus calidades intrínsecas.

La dualidad y la trinidad están conjugadas en este gráfico de modo a generar una perfecta armonía de fuerzas sutiles. Se basa en la "ley de compensación de fuerzas", a partir de la cual se puede neutralizar energías nocivas de cualquier naturaleza.

- a) Su uso no exige cualquier orientación espacial, pudiendo, inclusive, ser utilizado en la vertical.
- b) Su potencia de compensación y su rayo de acción son directamente proporcionais a su tamaño y a la masa del material con el cual es hecho.
- c) Sus emisiones ocurren simultáneamente en los niveles físico, vital y espiritual.
- d) Todo el espectro de las energías de forma (espectro Chaumery-Bélizal) es emitido a un sólo tiempo en las fases magnética y eléctrica.
- e) Su uso regula automáticamente a(s) cantidad(s) de la(s) energía(s) de forma (en fase magnética o eléctrica) necesaria(s) al equilibrio perfecto de un ambiente, aparato, alimento, bebida, planta, animal o persona.
- f) Cuando el foco nocivo sea muy potente, podrá ser necesario el uso de dos o más Símbolos Compensadores en el ambiente. Obs.: ES conveniente que un radiestesista conocedor de Geobiología haga un estudio especializado en el local afectado.
- g) No es preciso desimpregnarlo pues es imposible su saturación.

La versión final presentada a la derecha es el resultado de las modificaciones impuestas por António Rodrigues.

Dimensión del Gráfico: 21 x 21 cm

## **USOS Y POSIBILIDADES:**

- a) Colocado sobre un punto geopatogénico (cruzamiento de la malla geomagnética denominada red de Hartmann), o sobre cualquier otro foco de energías nocivas, él anula su nocividad.
- b) Colocado bajo/sobre la televisión, elimina todas las energías nocivas que ella emite, tales como los rayos alfa, beta y gama, rayos X, Verde Negativo eléctrico y Rojo eléctrico.

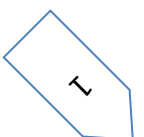

- c) Colocado sobre un reloj de luz, elimina el Verde Negativo eléctrico y el Rojo eléctrico producidas por la corriente eléctrica.
- d) Colocado bajo aparatos eléctricos, electrónicos o radiónicos, elimina toda y cualquier energía nociva, de naturaleza física o sutil, que ellos puedan emitir.
- e) Colocado bajo la cama, proporciona un sueño tranquilo y reparador.
- f) Colocándose en su centro un testimonio (cabello o foto) de una víctima de magia negra, él anula todo el proceso mágico. Obs.: Los controles deben ser hechos con los péndulos especiales usados en Radiestesia Cabalística.
- g) Colocados sobre su centro, los alimentos (sólidos o líquidos) se hacen más saludables a partir del equilibrio de todo su espectro de energía sutil y vital. Obs.: Conviene usar tal práctica con los alimentos que sufrieron refrigeración, pues su vitalidad es reducida a cerca de 50% por el Verde Negativo eléctrico existente dentro de la Heladera. Después del equilibrio, se puede aumentar la vitalidad de los alimentos con el uso del Gráfico de Alta Vitalidad creado por el radiestesista australiano H. O. Busby.
- h) Y usado terapéuticamente como auxiliar en el tratamiento de toda y cualquier enfermedad, pues toda cura (de planta, animal o persona) puede ser conseguida a través del equilibrio del espectro de energías sutiles del organismo enfermo.

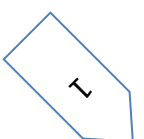



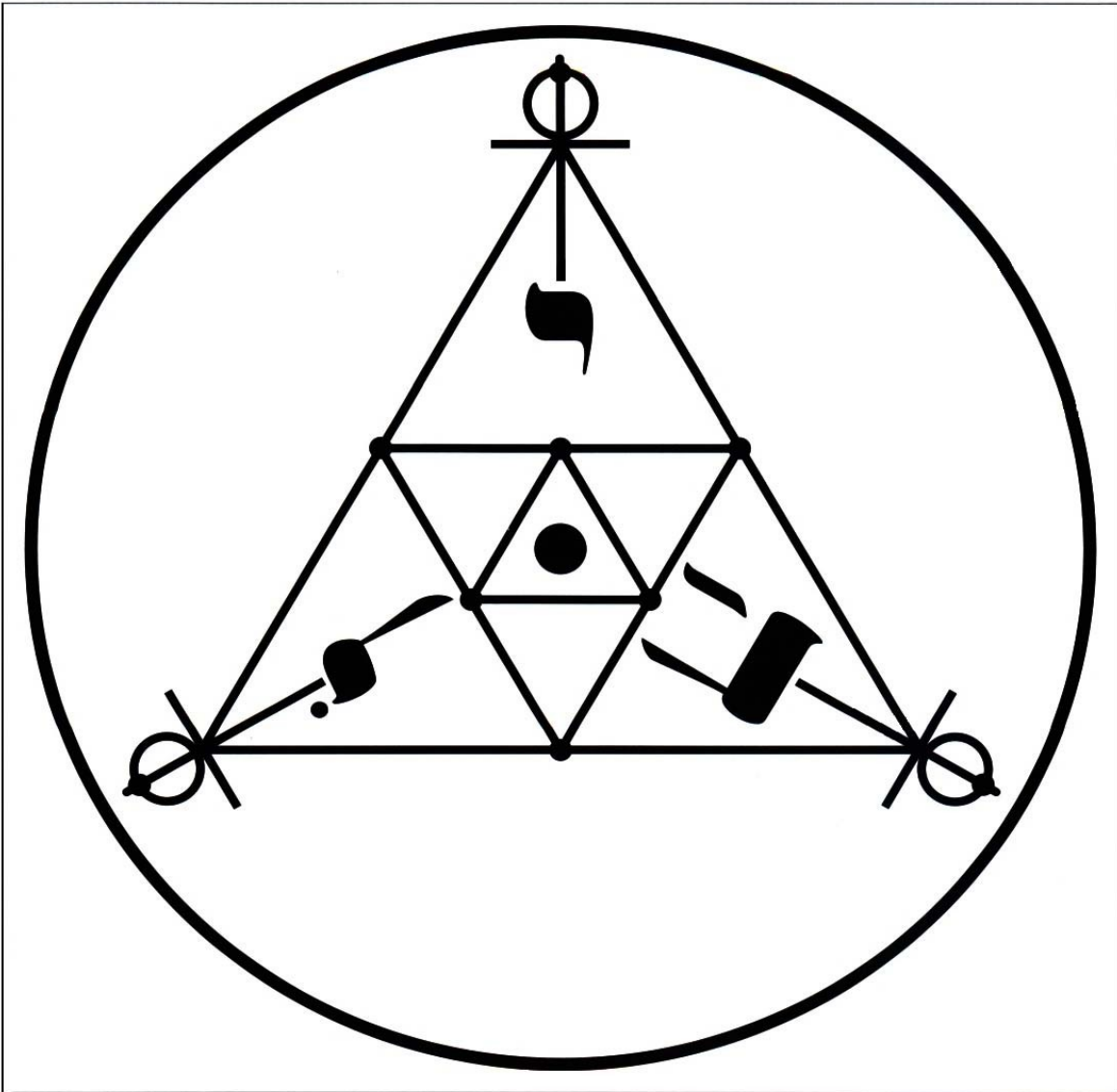

# Gráficos Emisores:

*Tri-círculo*

*SCAP*

*Mesa de Amiens*

*Turbilhão (Torbellino)*

*Peggotty Board*

*Telerradiador*

*Compensador Mindtron*

*Cruz Atlante*

*Labirinto de Amiens*

*Vésica Piscis*

*Pirâmide Plana*

*Kit-Cromo*

*Ba-guá*

*Espiral*

*Shin*

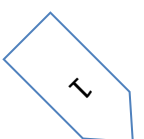

## Tri-Círculo:

El Tri-círculo creado por Jean de La Foye es un gráfico de emisión cuya característica es la posibilidad de emitir la energía propia de cosas físicas, así pueden ser utilizados como correctores:

Piedras energizadas

Cristales variados

Dibujos activos

Símbolos varios, hexagramas del I Ching, signos zodiacales, figuras geométricas, etc.

Remedios homeopáticos, florales, fitoterápicos

Colores

Testimonios combinados

A utilizar obligatoriamente alineado para el norte, bastando colocar en el círculo del norte el corrector y en el círculo del sur el testimonio la irradiar.

Como siempre tanto el análisis preliminar cuánto los tiempos de exposición serán controlados radiestésicamente.

Dimensión del Gráfico: 12 x 31 cm.

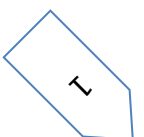

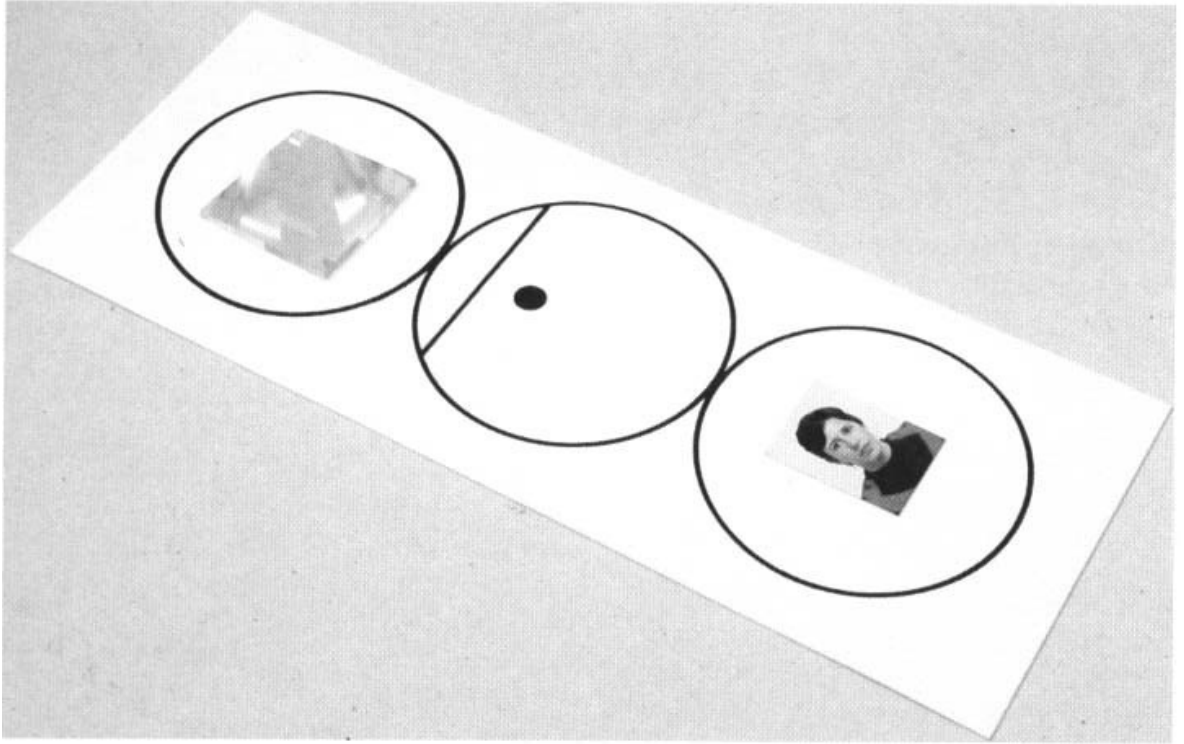



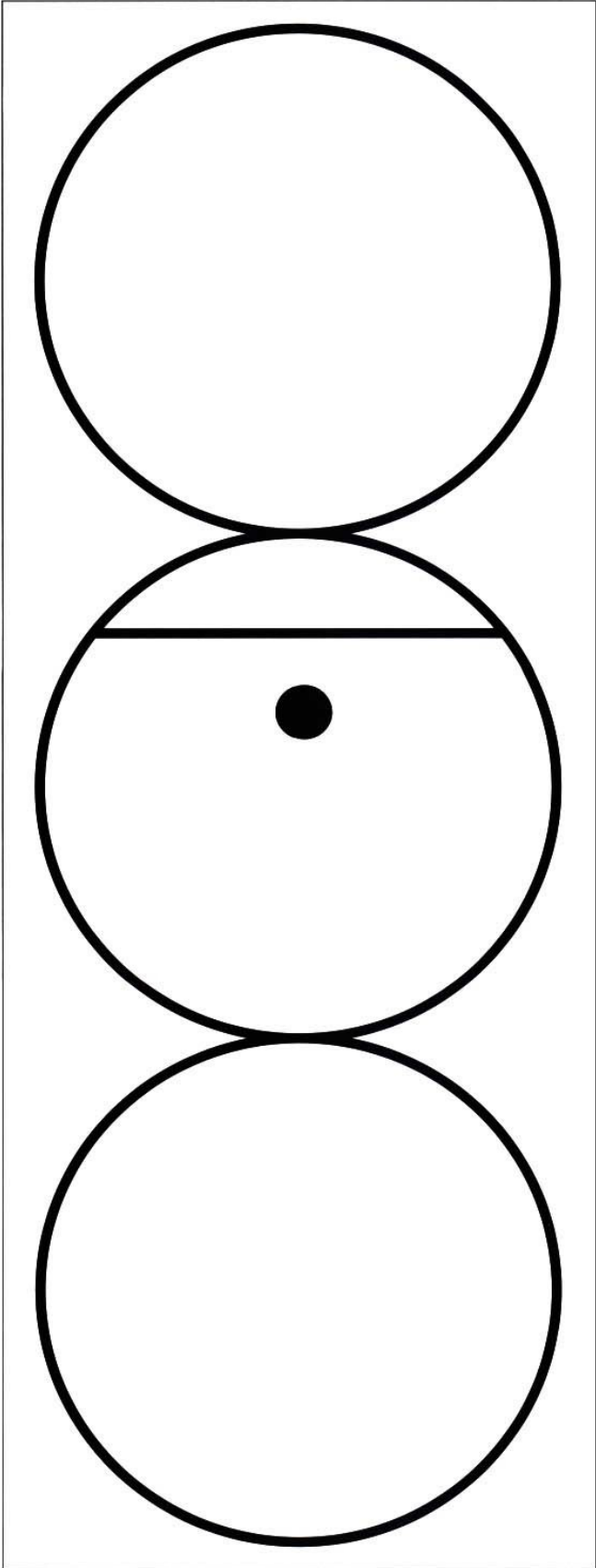

## SCAP

*(Símbolo compensador de André Philippe)*

Gráfico introducido en Brasil en 1989 por el Dr. Neuci de la Cunha Gonçalves, obtenido por correspondencia particular mantenida con André Philippe, ingeniero electrónico y radiestesista, ex-colaborador de Jean de La Foye.

Ver más detalles sobre este gráfico en el capítulo "Gráficos para reequilibrio ambiental y Compensación de energías nocivas".

Todos los gráficos basados en expresiones sagradas no necesitan de orientación espacial, aun así, si posible, oriéntelo con el Yod para el norte.

Además de la acción de emisión propia de la figura geométrica, el SCAP proyecta los efectos benéficos de la energía de la expresión: salud, solaz, protección contra entidades de cualquier esfera.

Como en otros gráficos, todos los controles se harán por radiestesia, correctores y testimonio sobre el punto central, cualquier tipo de testimonio y de cualquier corrector.

Como se dijo anteriormente, los gráficos son en radiestesia una aplicación de la llamada Radiestesia Forma de Onda, y quien trabaja con esta área debe tener una serie de gráficos con el mismo fin, y que su elección varia de un caso a otro sin dar una explicación plausible para el hecho, probablemente compatibles con la energía.

Dimensión: 21 x 21 cm

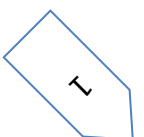

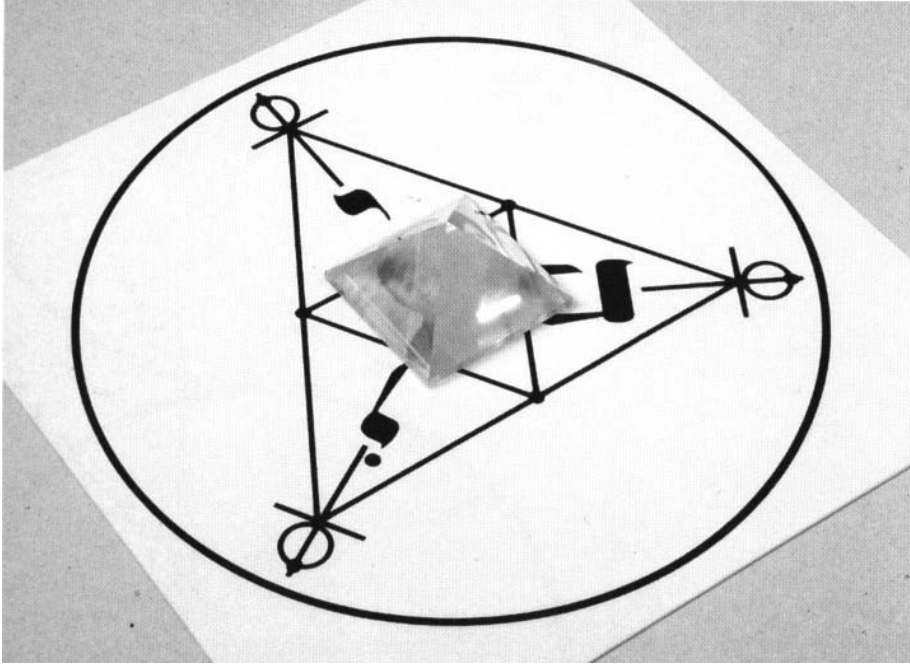

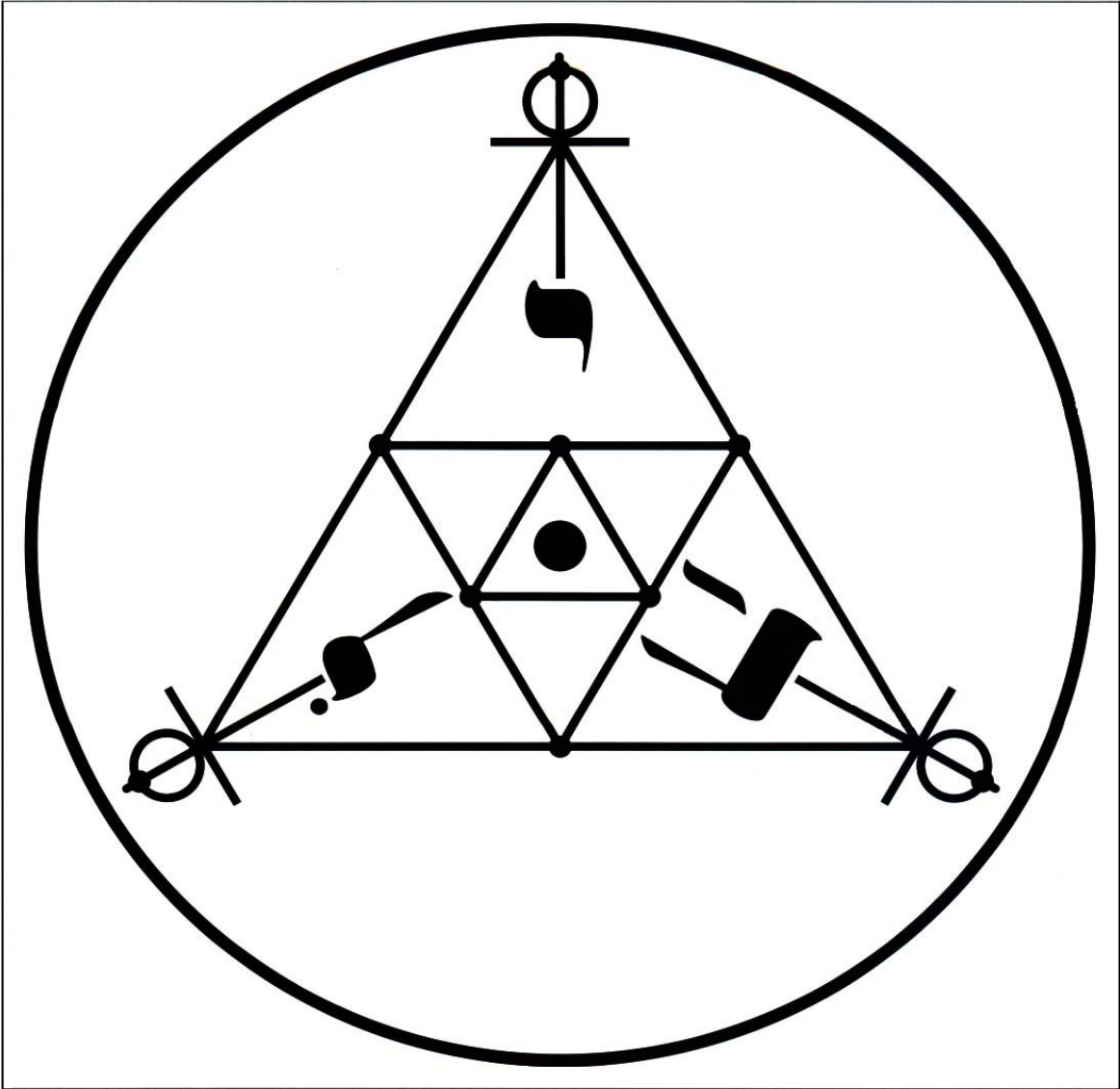

## Mesa de Amiens

La Mesa cuadrada d'Amiens es un emisor de ondas de forma y, como tal, puede ser utilizado para hacer emisiones la distancia, o cuando sea el caso de emisiones largas y suaves. Su dimensión por encima de los demás gráficos le confiere un grado elevado de estabilidad en relación las energías desarmónicas ambientales. Si necesite de un poco más de potencia, colocarlo por ejemplo, sobre un acumulador piramidal.

Colocado bajo una pirámide, puede ser usado como acumulador, de la misma forma que el decágono (pirámide orientada al Norte).

Utilizado como soporte para emisiones la distancia, siga el siguiente esquema de trabajo: oriente el gráfico para el Norte de Forma o Norte Mágico ( $355^\circ$ )(*Nota de Traductor: Este valor varía según la declinación magnética del lugar*), coloque en el centro el testimonio, (persona, animal, planta, inmuebles, etc.), sobre el testimonio coloque el agente principal de influencia (remedio, símbolo, piedra, etc.). Periódicamente pendule para evaluar la calidad de la emisión, tiempo restante de emisión, etc.

Gráfico publicado en un libro de la autoría de Jean Paul Honecker y recuperado por António Rodrigues.

Dimensión del Gráfico: 25 x 25 cm

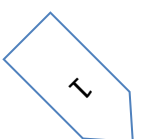

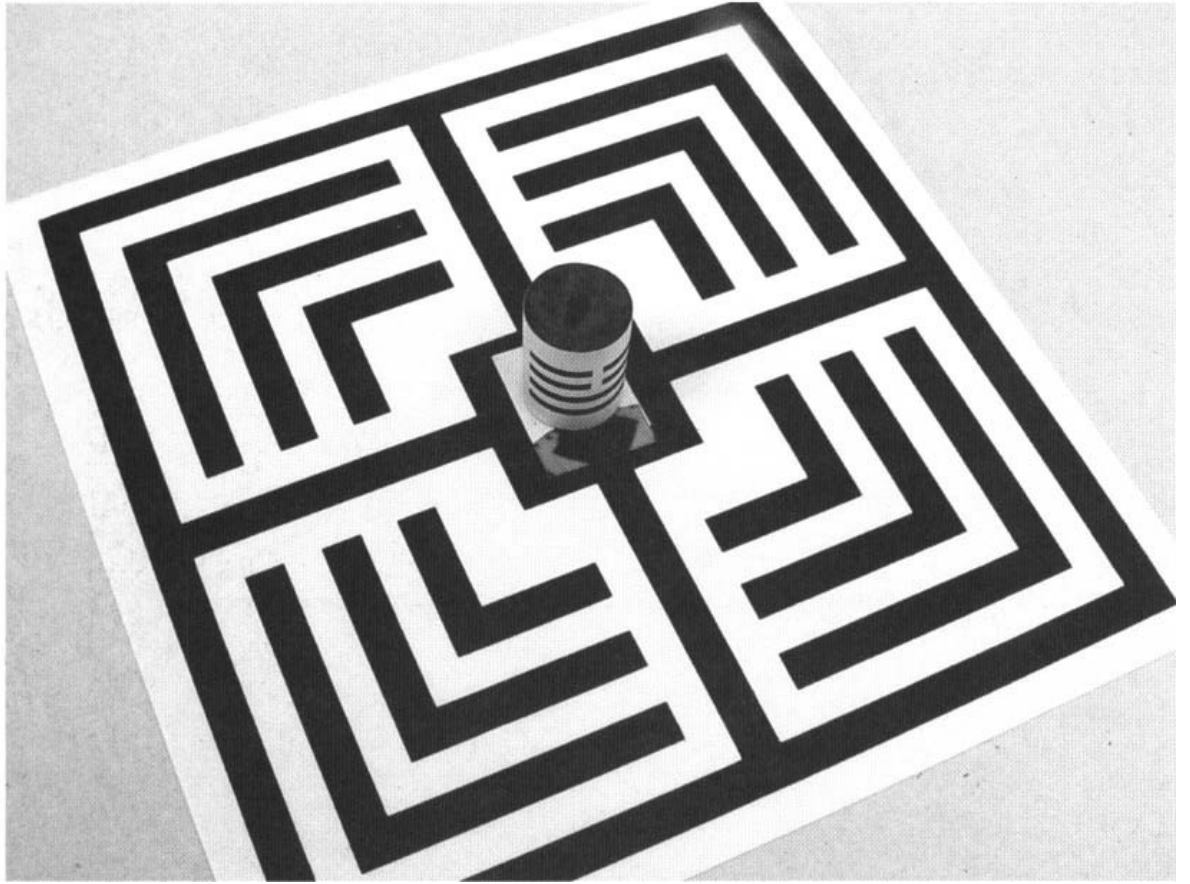

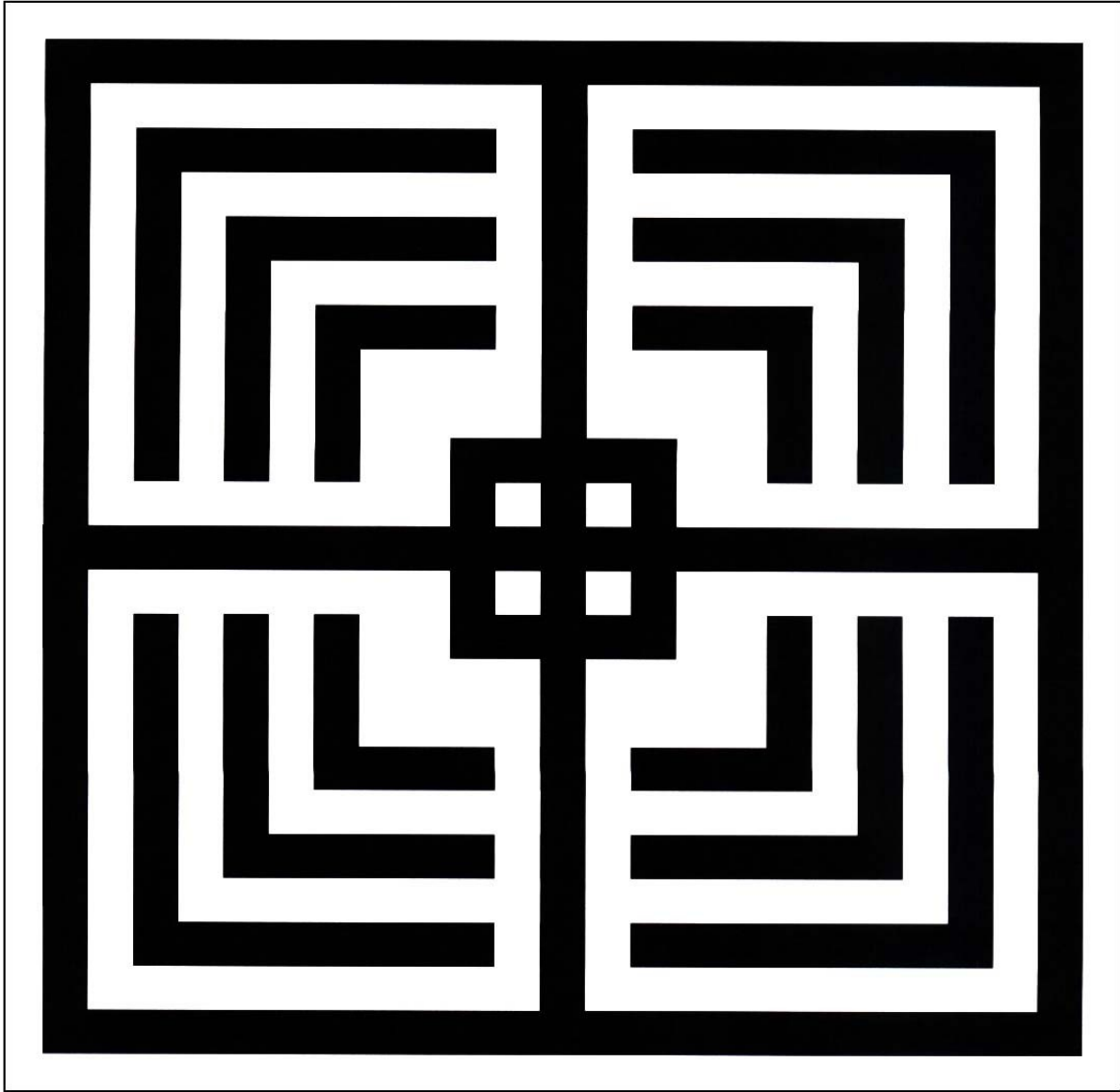

## Turbilhão (Torbellino)

Gráfico radiestésico que auxilia a la persona que lo utiliza a alcanzar objetivos materiales. Creado especialmente para conseguir bienes materiales, mejora financiera, empleo, etc. En función de la forma de sus arcos, este gráfico funciona como un "precipitador de bienes materiales". Se debe tener en mente que todo el trabajo de obtención de bienes materiales debe ser seguido de mucho criterio e investigación, pues hay todo un proceso que debe ser comprendido y respetado.

Se puede también usar el Turbilhão en beneficio de otra persona, haciéndose uso de un testimonio (foto o cabello), y el objetivo a ser alcanzado, ambos colocados en medio del gráfico.

Publicado en el EXDOCIN de diciembre de 1965 bajo el nombre de Vortex-Ring, los Servranx se extienden sobre los efectos de la energía del Torbellino en sus variadas manifestaciones, de los derviches danzantes a las espirales ascensionales del humo.

Usted tiene en casa un viejo reloj-despertador de aquellos de mecanismo ruidoso Colóquelo acostado sobre la mesa, sobre él el gráfico Turbilhão, encima testimonio y corrector. Las "ondas de choque" del mecanismo del reloj amplificará la emisión del gráfico.

¿Una receta para ganar dinero? Guarde una nota nueva durante algún tiempo en un bolso o digamos, cerca de su cuerpo para impregnar con su energía. Disponga su testimonio (una foto) en el centro del gráfico, encima la nota y sobre estas dos cosas un mineral (casseterita) o un metal relacionado con la adquisición de bienes materiales (Júpiter) (una barra de estaño, por ejemplo). Vaya a la lucha y buena suerte...

Dimensión del Gráfico: Tamaño Natural

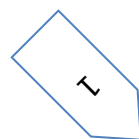



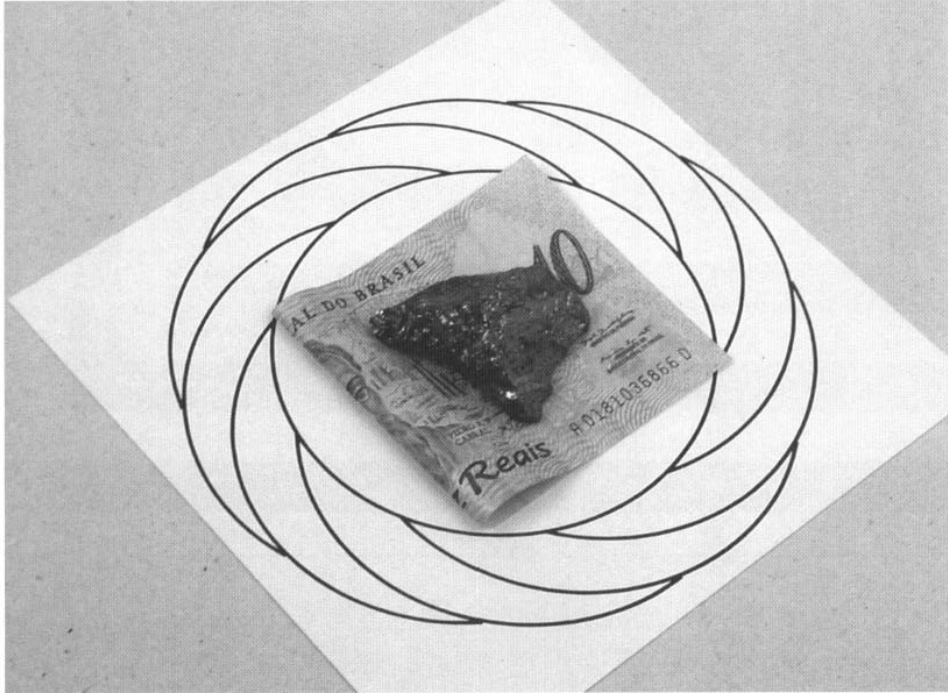

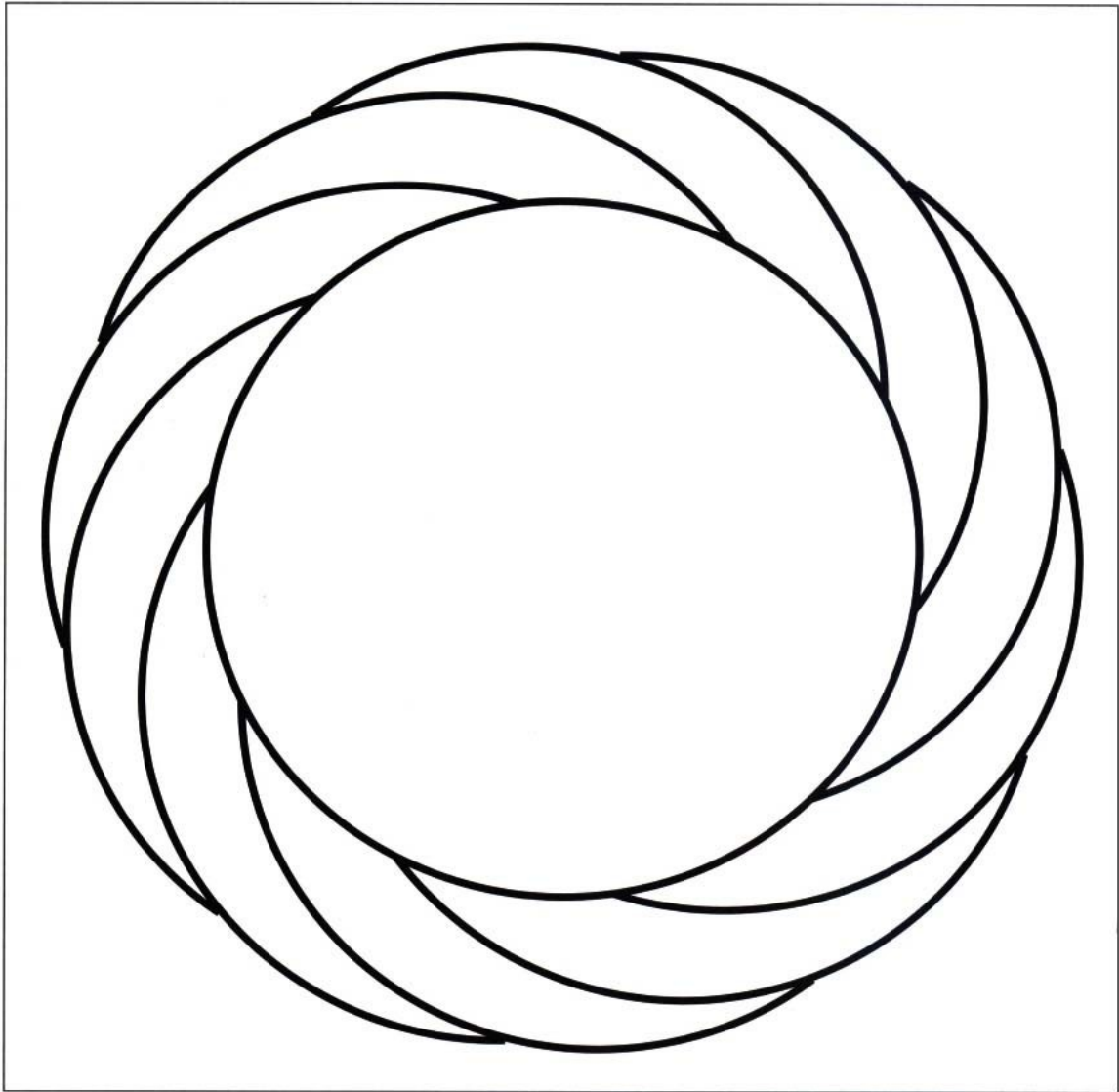

## Peggotty Board

Era una vez un señor que gustaba de la radiónica y que, para su sorpresa, no tenía la más pequeña sensibilidad para alcanzar alguna respuesta en la plaqueta de fricción (una especie de péndulo radiónico).

¿Sabe que es lo que él hizo? No se dio por vencido e inventó una serie de dispositivos basados en principios diferentes. Su nombre: Darrel Butcher, inglés, profesión ingeniero aeronáutico.

La Peggotty Board es un dispositivo de acción a distancia especialmente afinado con problemas relacionados con huesos, músculos y cartílagos. Acuerda un pequeño tablero de ajedrez sobre el cual son colocados, en casas específicas, clavillas (peg), según tablas radiónicas patron De la Warr.

Este es puramente un instrumento de tratamiento. Debiendo ser utilizado cuando, después de elaborado el diagnóstico, la elección de la terapia energética, la distancia, recae sobre este dispositivo.

Coloque las clavillas en las casas siguiendo la explicación siguiente de las ilustraciones y una luz débil (25 o 40 W) a 45º o en la diagonal de la placa.

La primera hilera de casas de la derecha para la izquierda tiene los siguientes valores 0. 10. 20. 30. 40. 50. líneas dobles centráis 50. 60. 70. 80. 90. 100. (note que lo 50 aparece dos veces).

La segunda hilera de casas de la derecha para la izquierda tiene los siguientes valores 0. 1. 2. 3. 4. 5. líneas dobles centráis 5. 6. 7. 8. 9. 10. (note que lo 5 aparece dos veces). (Y así hasta al final de la placa.)

Cuando lo 50 o lo 5 ocurran en un índice, colocar la clavilla en la casa del lado izquierdo de la línea doble.

El testimonio de cabello del paciente será colocado en el área delimitada por el círculo.

Dimensión del Gráfico: Tamaño Natural

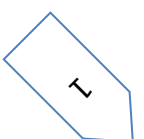

0.10.0

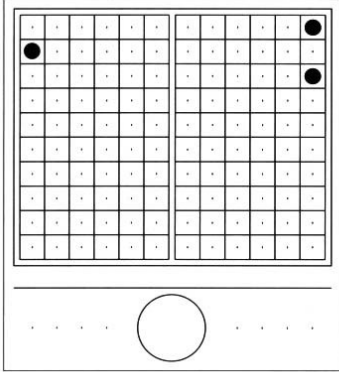

50.110.997

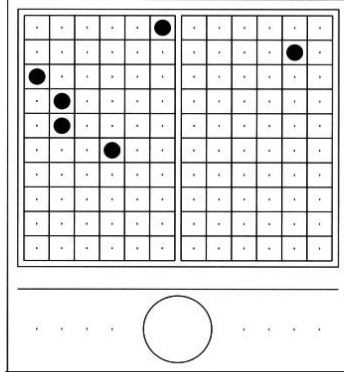

010.710.9

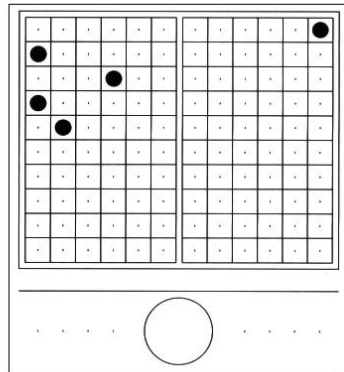

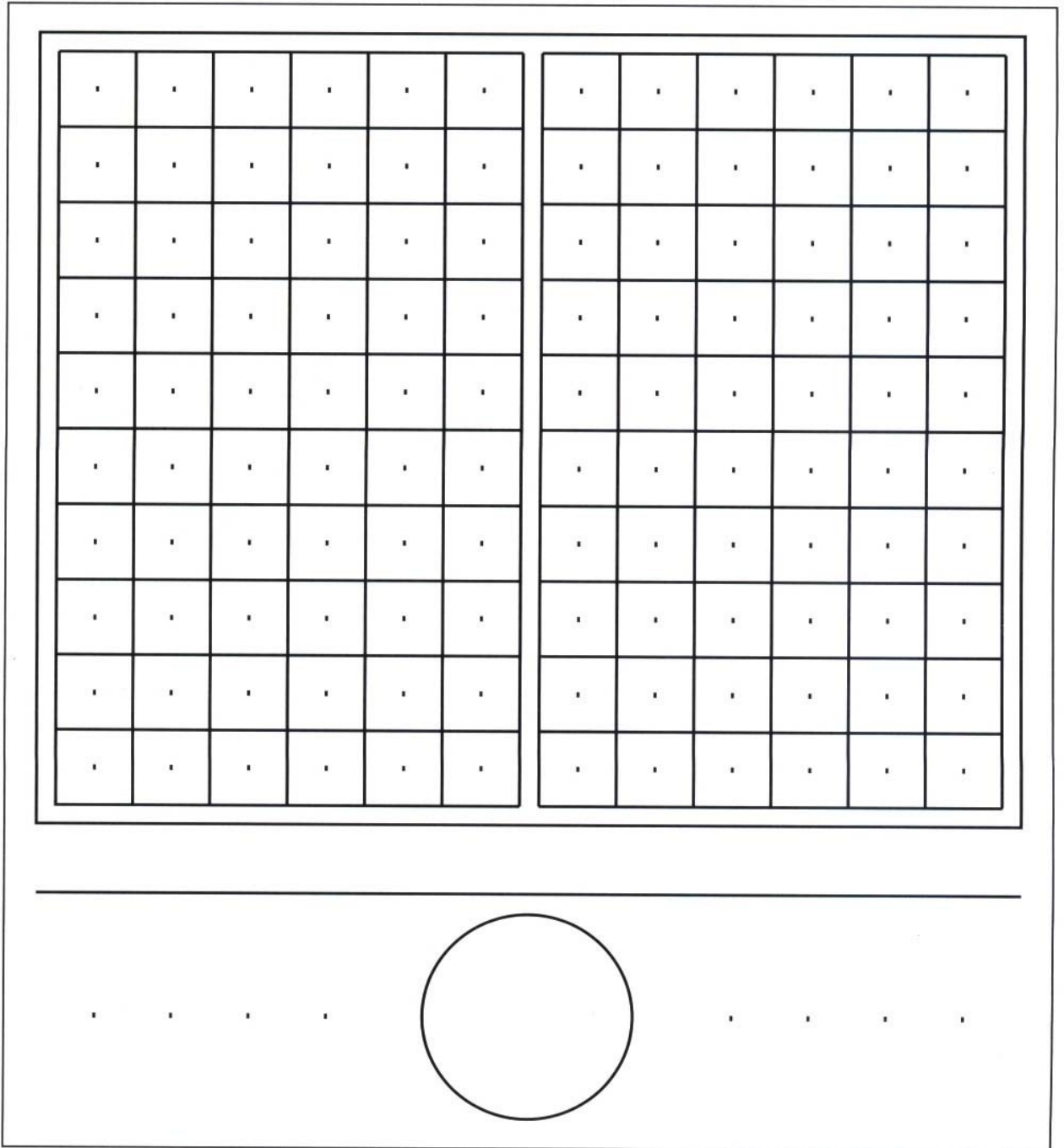

<b>SISTEMA MUSCULAR</b>		Reumatismo Crónico	70.2
Abasia	60.273	Reumatismo gonorréico	40.343
Ataxia de Friedreich	40.3479	Reumatismo	70.0743
Ataxia	40.212	Reumatismo	80.2
Atrofia Muscular	50.4599	Ruptura	20.228
Calambres	50.432	Rupturas	70.322
Choque (Efecto Físico )	10.10.49	Tenocinovite (inflamación vaina protectora del tendón )	90.7088
Ciática	50.235	Tics Convulsivos	80.8337
Compresión	30.454	Tonicidad de los Nervios	20.437
Concusión, lesión en la cabeza	90.748	Torción	40.856
Contracción de Dupuytren	60.4451	Tortícolis Espasmódica	60.462
Contracción Muscular	70.251	Torpor (Letargia, Apatía)	40.434
Contracción	10.14	Temblor	50.4342
Contusión, Pisadura	80.799	<b>SISTEMA DEL ESQUELETO</b>	
Convulsión	40.437	Anquilosis	40.646
Distensión	40.432	Artritis Gonorréica	50.5354
Distrofia Muscular	50.436	Artritis Infecciosa	50.558
Distrofia	60.542	Artritis Ósea ( ver Osteoartritis )	50.684
Esfuerzo Muscular	40.858	Artritis Ósea Degenerativa	50.3849
Espasmo Miopático	20.3442	Artritis Polio-Infecciosa	40.3325
Espasmo	30.110.4	Artritis Reumática	40.3343
Estiramiento o Compresión Muscular	40.858	Artritis Reumatoide	90.2
Fiebre Reumática	70.0744	Artritis Tuberculosa	40.2954
Fibrilación Atrial	70.679	Artritis	50.689

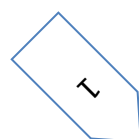

Fragilidad, Atonía	40.4463	Artritis	70.0427 6
Hipertrofia	80.408	Artritis Condición General	50.689
Inflamación	40	Bursitis	40.7439
Inflexibilidad, Rigidez Física	60.33	Calcificación	30.367
Lesión	80.8871	Coxis Dolor	30.5235
Lumbago	40.5991 93	Dislocamiento	90.63
Malformación	20.4315	Epifisitis	40.5484
Renguear. Cojear	50.56	Escoliosis	80.6529 7
Mala Postura	80.67	Espondilitis	80.9729 7
Mialgia (Dolor Muscular )	40.599	Fractura	90.7
Neuritis	70.0134	Hernia de Disco	70.6415 85
Parálisis Ascendente	80.476	Lesión Espinal	70.2979
Parálisis	50.225	Luxación	10.84
Parálisis	50.42	Luxación	40.3
Parálisis Agitans	50.4252	Luxación	40.856
Paraplejia	70.5587	Músculos Externos	Intercostales 3113
Paresia	70.73	Músculos Internos	Intercostales 3112
Parestesia de Berger	50.48	Necrosis	50.77
Pérdida de Tonicidad Muscular	20.559	Osteoartritis Degenerativa	50.3849
Poliomielitis ( Parálisis Infantil)	90.663	Osteoartritis en los Codos	10.043
Poliomielitis	90.663	Osteoartritis Hueso Sacro	50.3810. 9
Reumatismo Agudo	70.4	Osteoartritis Traumática	90.910.2

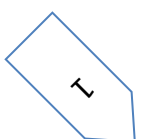

		Aguda	94
Osteoartritis	50.684	Células Gigantes	9707
Osteoma	10.042	Eritroblastos	3314
Osteomielitis	40.8459	Mielocitos	3047
	9		
Periartritis	50.7949	Amarilla	992
Periostitis	40.359	Mielocitos	3047
Quifosis	40.3453	Células Adiposas	6449
Raquitismo	30.845	ARTICULACIONES	849
Sacralización (5º Lumbar)	70.3842	VÉRTEBRAS	84867
	8		
Sinovitis	30.2455	Discos Intervertebrales	1585
<b>SISTEMA MUSCULAR</b>		SENOS AÉREOS	36
<b>TEJIDO MUSCULAR</b>	<b>599</b>	Cavidad Nasal?	285
Vaina Muscular	8327	Esfenoide	251
Cardíaco	5101	Etmoides	9936
Células Musculares	4254	Frontal	133
Estriado	59918	Mastoide	2843
Grupos Musculares	722	Maxilar	157
Fibra Muscular	859	SENOS PARANASALES	8836
No Estriado	5998	Abducente	2365
Nervios Motores	4311	Anastomosis	7345
Nervios Sensoriales	732	Antebrazo	2131
Placas Terminales de los Nervios	413	Anterior	285
Sarcolema	229	Articulación del Tobillo	1892
Suprimentos de Nervios	471	Esfenoidal	251
Suprimentos de Sangre	451.10	Etmoidal	9936
<b>TENDONES</b>	<b>646</b>	Frontal	133
Vainas	6452	Maxilar	157

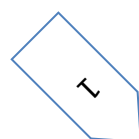



Suprimentos de Nervios	631	ARTICULACIONES	849
APONEUROSIS	2451	Coxis	284
FASCIA	104	Codos	10.043
Vaina Sinovial	10.8	Dedos	9509
Cápsula Sinovial	10.10	Esterno - Clavicular	693
Fascia Profunda	105	Dedos Gordos del pie	36001
Fascia Superficial	1033	íleo Sacral	923
Membrana Sinovial	445	Rodillas	3433
Nódulos Adiposos	5575	Mandíbula	1736
LIGAMENTOS	854	Hombros	7353
SISTEMA ÓSEO		Pulgar	4413
CARTÍLAGOS	154	Puños	10.041
Cartílagos Celular	144	Articulación Coxo-Femoral	1775
Cartilagos Hialina	1302	Tobillos	1892
Fibrocartílago Blanco	1303	Articulaciones del Metatarso	7533
Fibrocartílago Elástico	1432	HUESOS	
HUESOS	84804	Atlas	842823
Periosteo	359	Talón	3243
MÉDULA ÓSEA	1084	Cápsula Sinovial	7439
Roja	1081	Cartílago Hialino	1302
Cartílago Semilunar	9003	Biceps Femoral	9836
Cartílagos	154	Deltoides	9331
Cartílagos Ensiformes	2382	Digástrico Posterior	927
Clavícula	84693	Dorsales Interóseos (Mano)	5412
Coxis	84188	Dorsales Interóseos (Pies)	5421
Columna Vertebral	28497	Erector de la Espina	4442

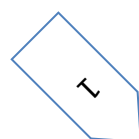

Columna lateral y Posterior a la médula	2975	Esfinter	Q. V.
Espalda	88	Erector de la Espina	4442
Muslo	1194	Esplénico del Cuello	234
Dedos	322	Esterno Hiodeo	945
Dientes	499	Estilo Hiodeo	3606
Diafragma	8044	Flexor largo de los Dedos	1344
Discos Intervertebrales	1585	Flexor profundo de los Dedos	124
Endocardio	3795	Flexor Radial del Carpo	4774
Epífisis	90532	Gastrocnemio	43392
Epigastrio	8527	Glúteo Mayor	5599
Epiglotis	277	Glúteo Medio	5799
Escápula	84397	Glúteo Menor	5399
Esfenoide	84432	Gracil (Recto Interno)	23598
Esternon	84263	Grande Dorsal	585
Estribo	122	Ilíaco	42332
Fémur	84114	Intercostales Externos	3113
Peroné	84329	Intercostales Internos	3112
Fluido Sinovial	61.10	Lumbricales	10.10.2
Fontanela Posterior	2642	Masetero	2075
Frontal	3631	Obturador Externo	5225
Dedos de los Pies	422	Palatoglosso	54755
Ligamentos Falciformes	15	Palmar Largo	1236
LIGAMENTOS	854	Piramidal	6355
Erector de la Espina	7215	Psoasíaco (psoas mayor)	8886
Esternoclavicular	33931	Psoas Menor (Psoas Parvus)	1343
Pectinado	3665	Recto abdominal	93107
Sacrotuberoso	77.10.2	Recto Femoral (Cuadriceps Fem.)	4615

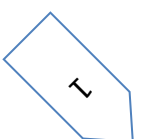

Transverso Superficial	1342	Romboideo Mayor	1327
Martillo	4399	Sacroespinal	4442
Maxilar	84864	Sartorio	5335
Mano	26	Semimembranoso	4711
Metatarso	84573	Semitendinoso	33559
Membranas Sinoviales	445	Serrato Posterior (¿)	1072
Molares	241	Supraespinoso	7121
Monocitos	3026	Teres Mayor	645
<b>MUSCULOS VARIOS</b>		Tibial Posterior	3733
Abductor Largo	7251	Transverso Abdominal	7678
Abductor Mayor	4238	Trapecio	475
Biceps Braquial	8548	Triceps Braquial	216
Vasto Lateral	7872	Radio	84345
Vasto Medial	7892	Cúbito	84464
Vocal	8343	Húmero	84353
Anal	6001	<b>PIES</b>	
Cardíaco	25	Astrágalo	84262
Ilíaco	4233	Calcáneo	84134
Involuntario	59980	Cuboides	84759
Orbicular de la Boca	2222	Cuneiformes	84595
Rectal	228	Falanges	84422
Voluntario	59918	Metatarso	84573
Músculo	599	Escafoides	84621
Musculos Diafragmáticos	8459	Tarso	847737
Músculos Dorsales	3633	<b>MANO</b>	
Intercostales	356	Capitatum o Hueso Grande	84384
<b>Músculos rectos del ojo:</b>		Falanges	84322
Inferior	301	Metacarpo	84245

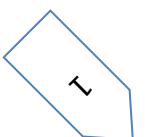

Lateral	3452	Piramidal	84367
Medio	3453	Escafoides	84133
Oblicuo inferior	3356	Unciforme o Ganchoso	84264
Oblicuo Superior	3441	Pisiforme	84201
Superior	309	Semilunar	84.10.3
<b>Músculos Esfínteres</b>	<b>87</b>	Trapezio	84288
Anal	6001	Trapezoide	84258
Vejiga	2297	<b>CABEZA</b>	
Boca	2222	Bóveda Craneal	84.10.7
Ileocecal	827	Cráneo	846837
Rectal	228	Esfenoide	84432
Uretral	4301	Etmoide	84993
Vaginal	95	Frontal	84593
Rectal superior	309	Mandíbula	84872
Nariz	96	Mastoide	842843
Tarsal	5522	Maxilar	84864
Hueso Navicular	84133	Occipital	841164
Omento o Epiplón	4334	Paladar	841354
Hombros	753	Parietal	8429
<b>HUESOS</b>		Temporal	84862
Clavícula	8452	Cigomático o Malar	84195
Costillas Lado Derecho	4459	<b>CADERA O HUESO COXAL</b>	<b>84374</b>
Costillas Lado Izquierdo	4419	Derecho	84479
Escápula	84397	Izquierdo	84439
Esternón	84263	<b>PIERNA</b>	
Ilíaco	84374	Epifisis Proxima de la Tibia	84369
Isquion	84835	Femur	84114
Pelvis	84525	Peroné	84329

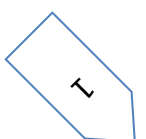

Sínfisis Púbrica	84165	Rodilla	84121
BRAZO		Rótula	84623
Tibia	84319	Espermático	673
VÉRTEBRAS		Esplénico	621
Atlas	842823	Facial	567
Cervicales	84692	Faringeo	617
Coxígeas	84188	Frénico	641
Lumbares	84193	Gástrico	656
Sacras	84854	Gastroduodenal	922
Torácicas (Dorsales)	84183	Glossofaríngeo	1155
Hueso Hioid (lingual)	84448	Hemorroidal	4521
OÍDO	9	Hepático	4831
Oído Medio	13372	Hipogástrico	135
OVARIOS		Laringeo	5302
Cuerpo Lúteo o Amarillo	333	Lingual	522
Folículo de Graaf	833	Lumbar	138
Estroma	9538	Mesentérico Inferior	167
Ligamentos Suspensores	2445	Mesentérico Superior	745
Pantorrilla	2541	Nasopalatino	553
Periostio	359	Obturador	864
Peristaltismo	565	Occipital	948
Peritoneo	758	Oftámico	53
Pierna Derecha	42	Ovariano	543
Pierna Izquierda	43	Pancreático	1397
Cuello	523	Pancreático-Duodenal	757
Pie Derecho	21632	Pélvico	1364
Pie Izquierdo	216321	Perivascular	4431
Pelvis	84525	Pilórico	3223

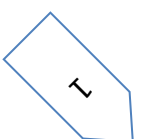

Pies	2163	Popliteo Externo	2243
PLEXOS DE LOS NERVIOS		Popliteo Interno	2244
Aórtico	9431	Prostático	699
Braquial	326	Pulmonar Anterior	1398
Cardíaco Profundo	5422	Pulmonar Posterior	139
Cardíaco Superficial	253	Renal	437
Carotideo externo	2242	Sacral	421
Carotideo interno	2275	Solar o Epigástrico	66
Cavernoso	363	Submucosa Instestinal	744
Celíaco	434	Subsartorial	539
Cervical Posterior	4444	Subtrapecial	857
Cervical	121	Timpánico	895
Cístico	563	Tiróideo Inferior	845
Coccígeo	623	Tiróideo Superior	843
Coronario Anterior	3625	Tonsilar	64378
Coronario Gástrico	5232	Vertebral	5508
Coronario Posterior	943	Vesical	637
Crural	731	Líquido Sinovial	557
Diafragmático	4524	Segmento Sacral	8292
Esofageano	478	Septo	496
Senos	36	Tendones	646
Cerebro	9759	Tendon de Aquiles	6414
Etmoidal	9936	Tendon Patelar	3448
Frontal	133	Teres Mayor	645
Mastoideo	2843	Teres Menor	647
Maxilar	157	Tobillo derecho	172
Esfenoidal	251	Tobilla izquierdo	173

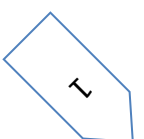

Tejido compacto de la estructura ósea 2564

Tórax 75

Tronco del Nervio Vago 2.10

Coronilla - Tapa de la Cabeza 974

Tórax 7649

Cornetes 3825

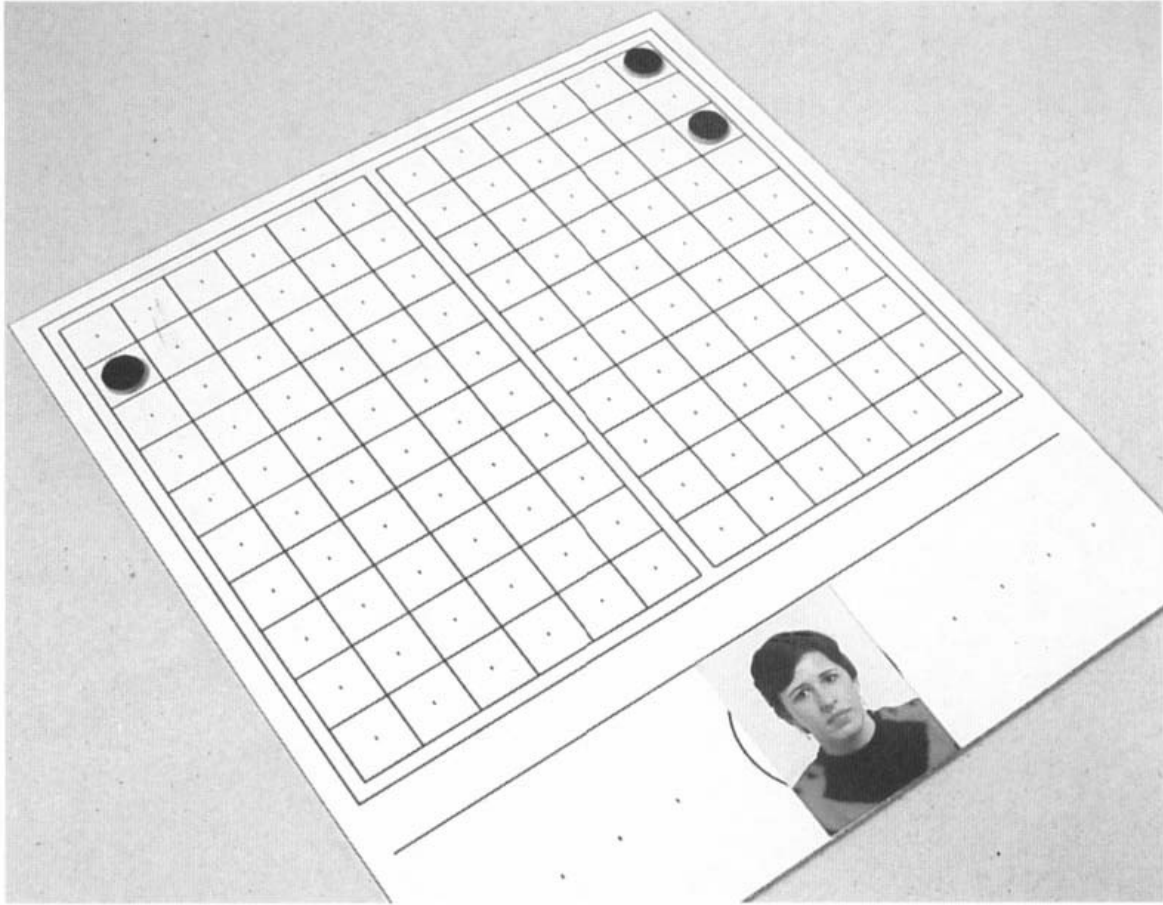

## Telerradiador

Creado por Vasariah y publicado en la forma de texto en el Tratado Completo de Alta Magia, lo que suscitó copias de todas las formas y dimensiones por parte de aquellos para quién 10 cm tanto pueden ser 7 cm como 9 cm, finalmente...

ES sin duda un ejemplo de dispositivo que funciona! Y compuesto de:

- Una pequeña plancha de madera o plástico.
- Dos barras de hierro fino.

Cada barra es preparada con solenoides metálicos derecho e izquierdo, colocados sobre la plancha con espacio de 10cm y orientadas norte-sur.

Para fines radiestésicos, el testimonio (foto) y el corrector serán colocados sobre el Símbolo Místico que, por su parte, será colocado sobre las dos barras metálicas, la cabeza de la foto para el norte. Todas las recomendaciones en relación a tiempo, etc. deben ser observadas.

Si desee montar un Telerradiador, siga las dimensiones del dibujo anexo.

Dimensión del gráfico: tamaño natural





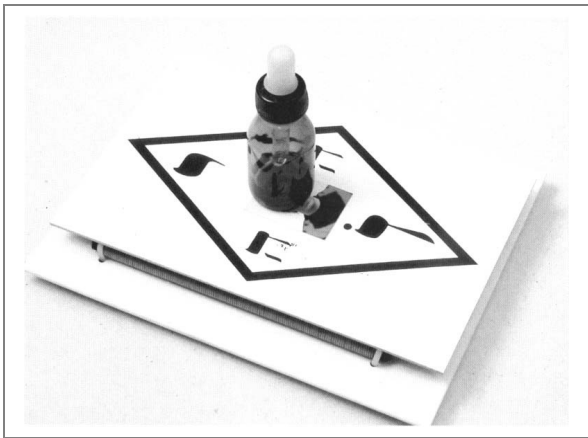



## Compensador Mindtron

La utilización de la expresión sagrada graficada en hebreo imprime a este gráfico calidades que le permiten promover el equilibrio ambiental en problemas de origen telúrica, no necesitando de orientación espacial. Ya para la protección ambiental contra energías nocivas de origen psíquica es imperiosa su orientación con el Yod para el norte y el mantenimiento de la horizontalidad. En este caso, la energía se encuentra en estado potencial. Para efecto de prueba, basta colocar un pequeño objeto (un lápiz) sobre el gráfico e inmediatamente estas energías se manifiestan en estado dinámico, son detectabais el Shin, el Nodo de Vida y las Vidas.

Además de útil, la radiestesia es un placer para quienes desean develar lo oculto. Ellos, sin duda, encontrarán las otras aplicaciones posibles de este gráfico. Autor: António Rodrigues.

Dimensión del Gráfico: 19.5 x 19.5 cm

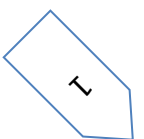

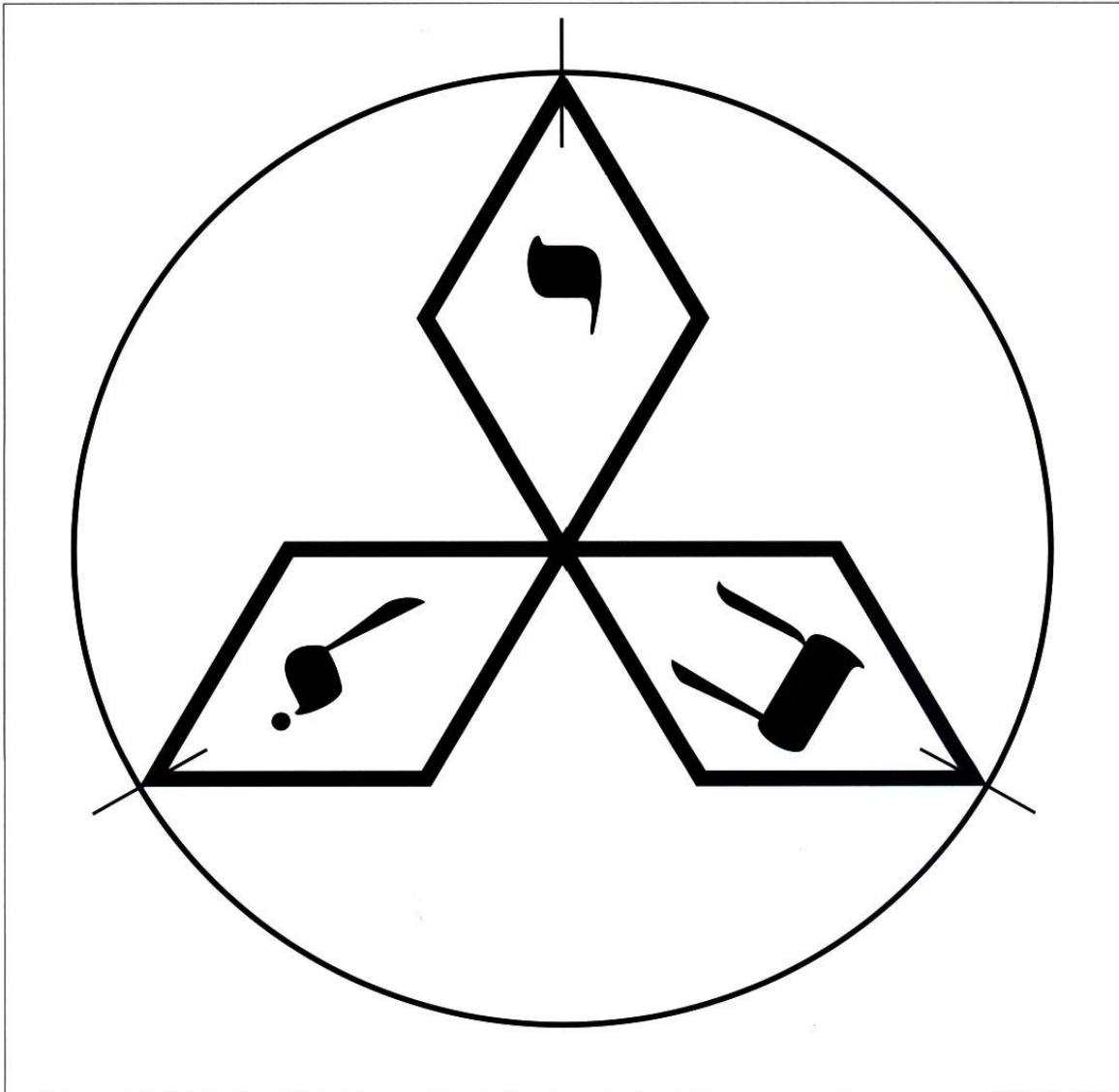

## Cruz Atlante

Lugar mítico jamás olvidado, la Atlántida, continúa presente en el imaginario popular. Este gráfico radiestésico es una representación de aquel lugar, mostrando las tres murallas circulares en torno a la ciudad insular. El eje de la cruz representa el gran canal de acceso.

Este gráfico investigado por António Rodrigues está dotado de un fuerte poder de emisión y especialmente adecuado para el trabajo con bienes materiales. Debe ser orientado sobre el eje norte-sur, conforme la ilustración. Coloque los componentes que forman el corrector en el centro del gráfico, el testimonio que puede ser una foto debe ser colocado en la extremidad larga del brazo de la cruz al sur, área indicada con la letra T. Pendule siempre para

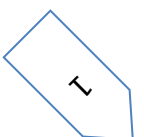

definir los tiempos de emisión y demasiado cuestiones relativas al trabajo. Al definir el trabajo, hágalo usando siempre el biómetro.

Dimensión del Gráfico. 17 x 25 cm

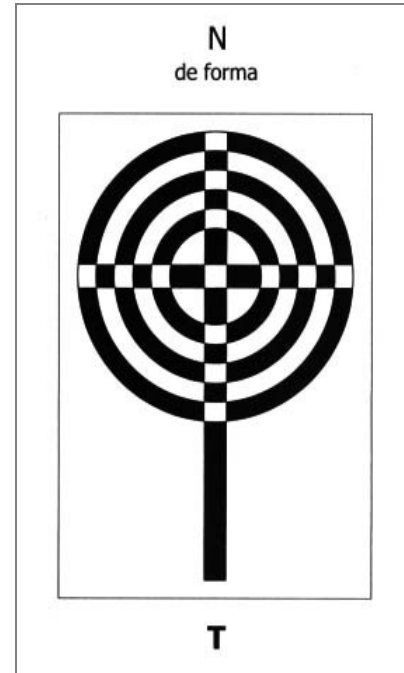
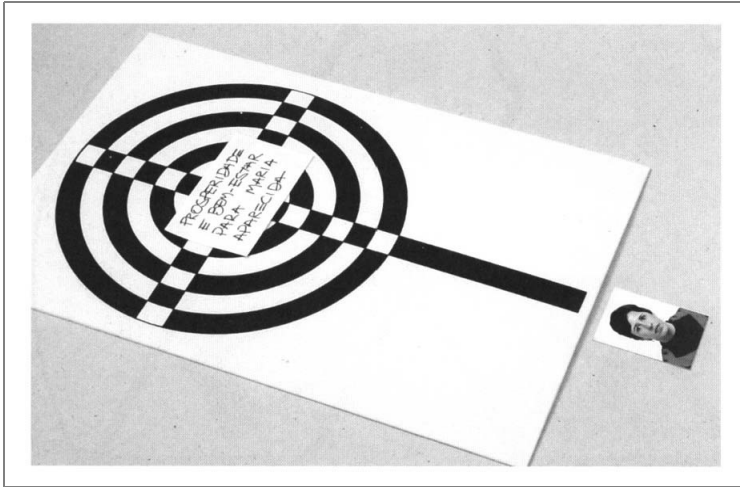

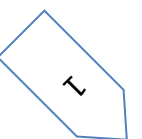

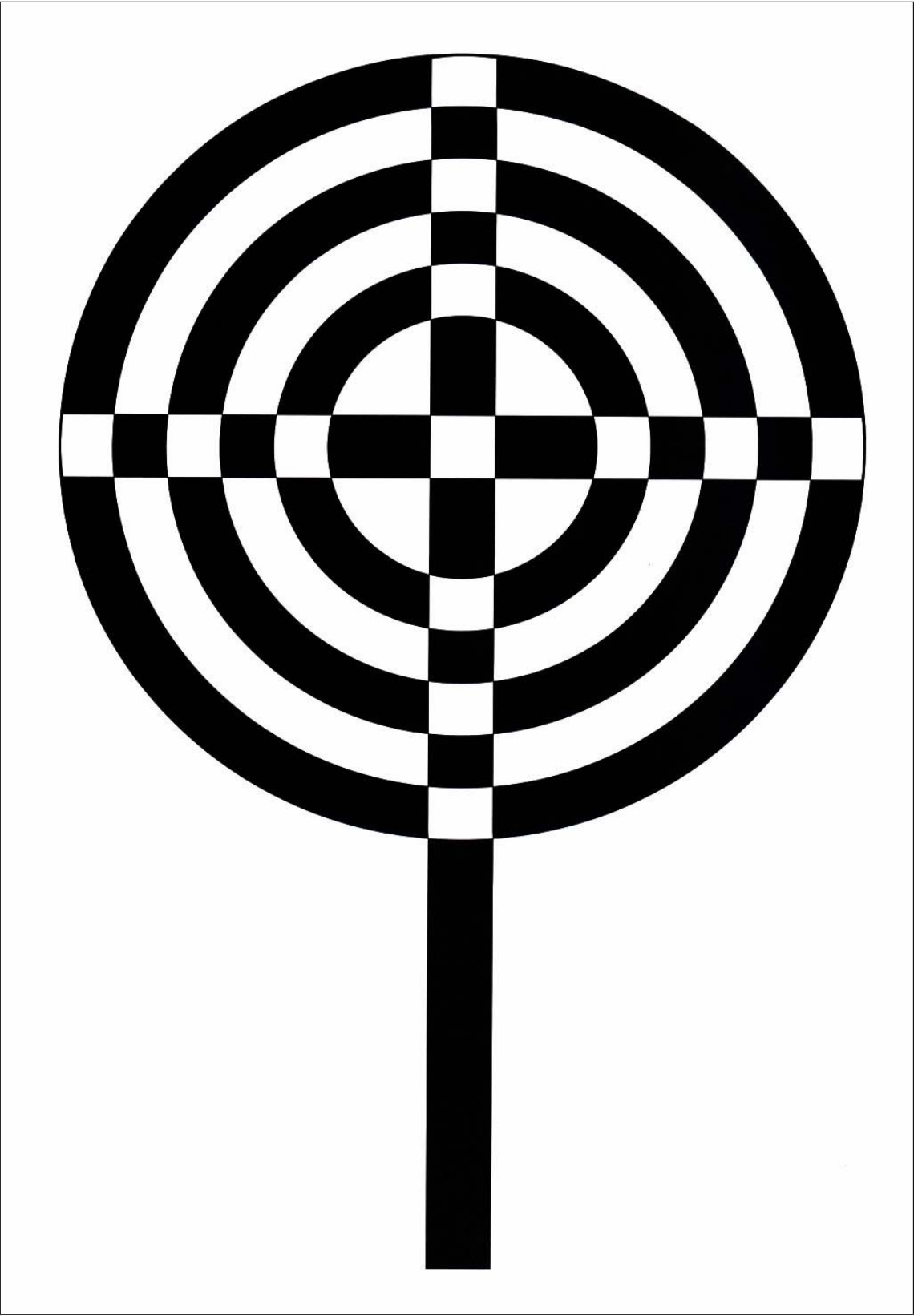

## Laberinto de Amiens.

Los laberintos siempre ejercieron sobre el imaginario humano una atracción muy especial, por el contenido simbólico, como representación de la creación, por la imagen viva presente en el inconsciente colectivo de la malograda fuga de Ícaro del laberinto de Dédalo, del peligro constante del ataque mortal del Minotauro y, finalmente, por la belleza estética de sus intrincadas circunvoluciones.

Presentes en muchas construcciones antiguas, el tiempo y los impíos fueron implacables con los laberintos, quedando sólo algunos. Varias iglesias góticas exhibían laberintos en sus pisos, como los de Chartres y lo de Amiens..

En radiestesia es uno de los dispositivos de más difícil y sofisticada utilización. Más fácil es el de Amiens que el de Chartres.

Haga la mayor copia que pueda del gráfico anexo, 50 cm de diámetro ya sería una buena medida. Las emisiones se hacen en el centro. Esta vez, para variar, voy a darle un problema:

- investigue el sentido del alineamiento;
- Las polaridades;
- Las EIFs;
- Los niveles;
- Las frecuencias horarias de emisión;
- La orientación del espectro BCM (Bélizal-Chaumery-Morel) y sus fases;
- Cuáles artificios usar para alterar las emisiones;
- Las tasas biométricas.

Radiestesia es eso, investigación! y, ... por veces, lo oculto nos reserva las más bellas sorpresas...

Dimensión del Gráfico: 32 x 32 cm

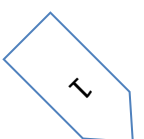



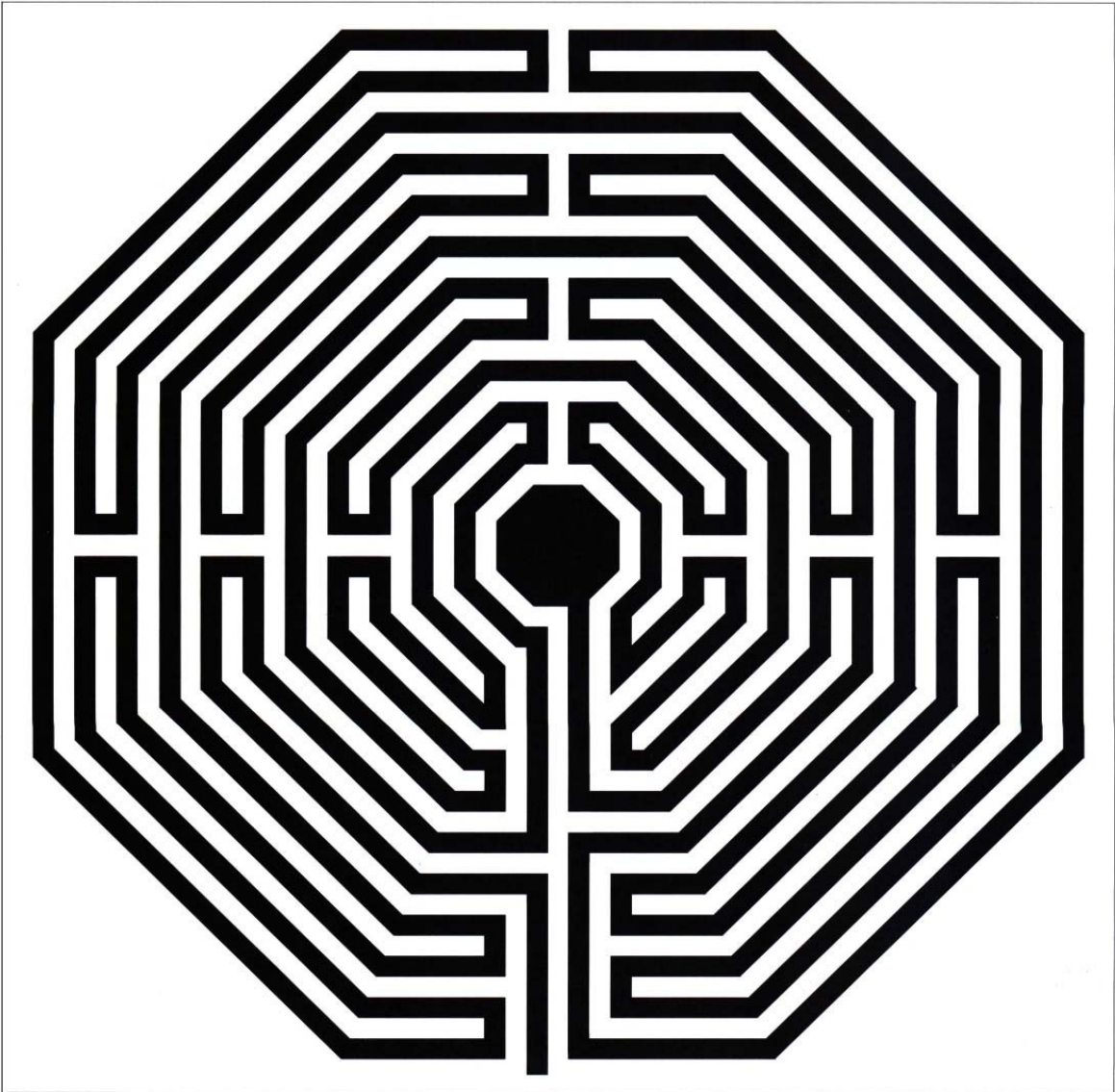

## Vesica Piscis:

El área resultante de la sobreposición de dos circunferencias con los centros tangentes es conocida como Vesica Piscis. Esta forma de pez es una de las fuentes de referencia a Cristo, unión entre el cielo y la tierra, entre el creador y la creación.

La Vesica es una generadora de formas, pues todos los polígonos regulares son obtenidos a través de una sucesión de construcciones sobre ella. La vesica es la semilla. El sello de Salomón ahí inscrito le suministra el potencial energético de emisión, ampliando el espectro de utilización.

Dimensión del Gráfico: Tamaño Natural

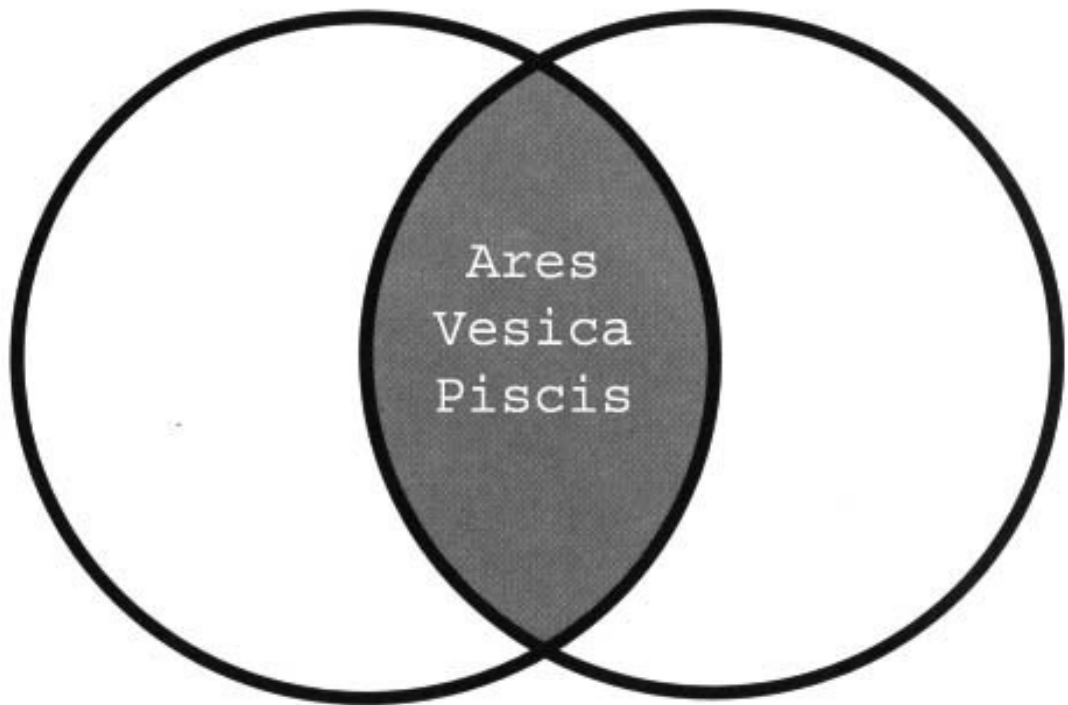

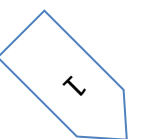

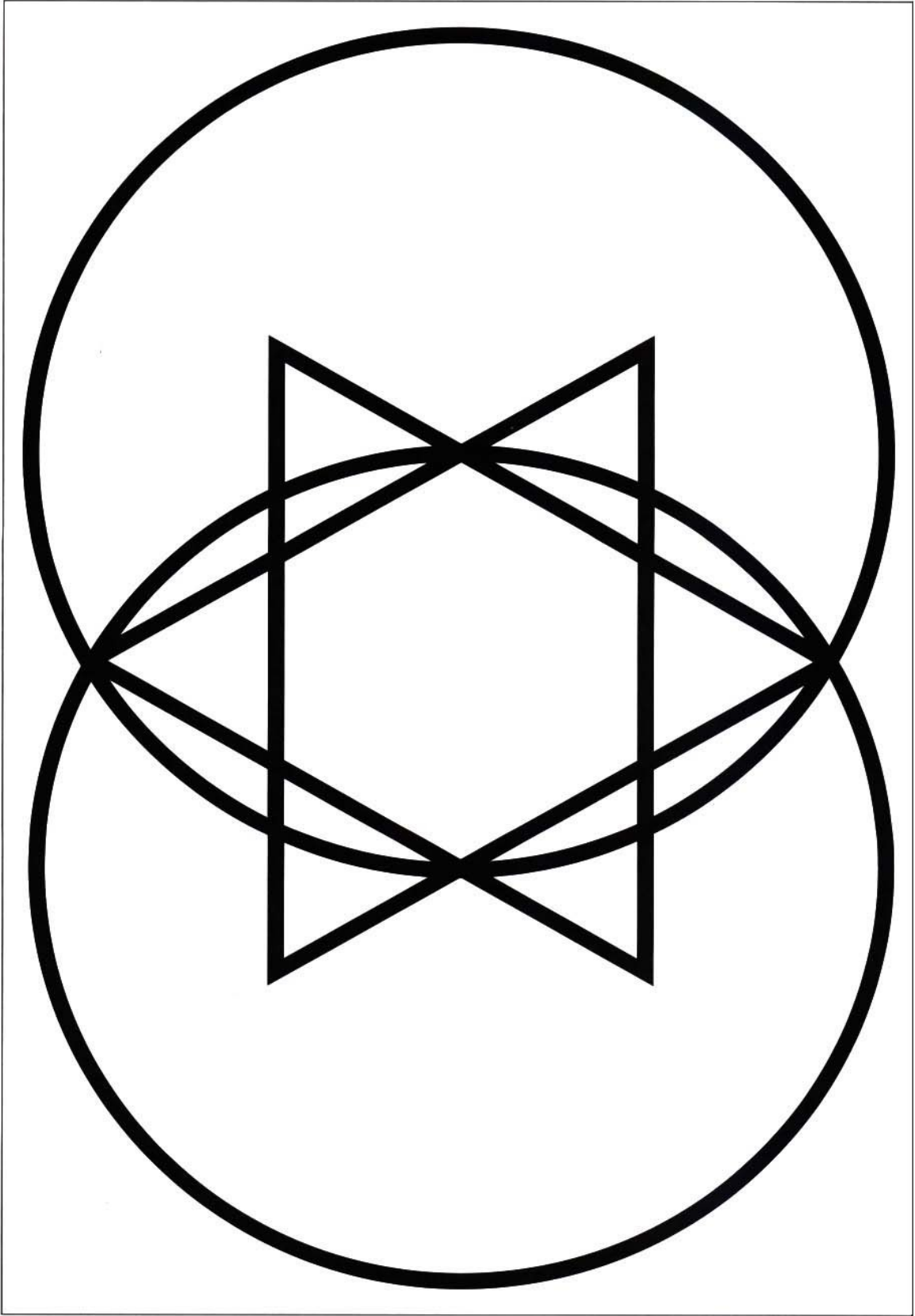

## Pirámide Plana:

Este gráfico representa las caras rebatidas de la pirámide. La experiencia ha mostrado ser un gráfico con una acción bastante incisiva. Desde 1990, cuando surgió en el mercado, viene siendo utilizado para:

- Curar dolores y pequeños problemas físicos, colocándose la Pirámide Plana con la faz vuelta para el lugar en cuestión, permaneciendo así por varios minutos. De inicio el dolor podrá persistir o hasta aumentar, sin embargo inmediatamente disminuye completamente.

- Puede ser también utilizado para bienes materiales, conseguir empleo, alcanzar metas materiales, etc. en este caso usar sobre el testimonio un corrector previamente valorado en el decágono. Como en los demás gráficos, el poder de emisión la distancia puede ser aumentado haciéndose uso de cristales de cuarzo o piedras.

- También en problemas generales sin solución aparente o cuando ya se agotaron todos los recursos conocidos, finalmente, funciona como una especie de listo-socorro radiestésico.

Dimensión de Grafico: Tamaño Natural

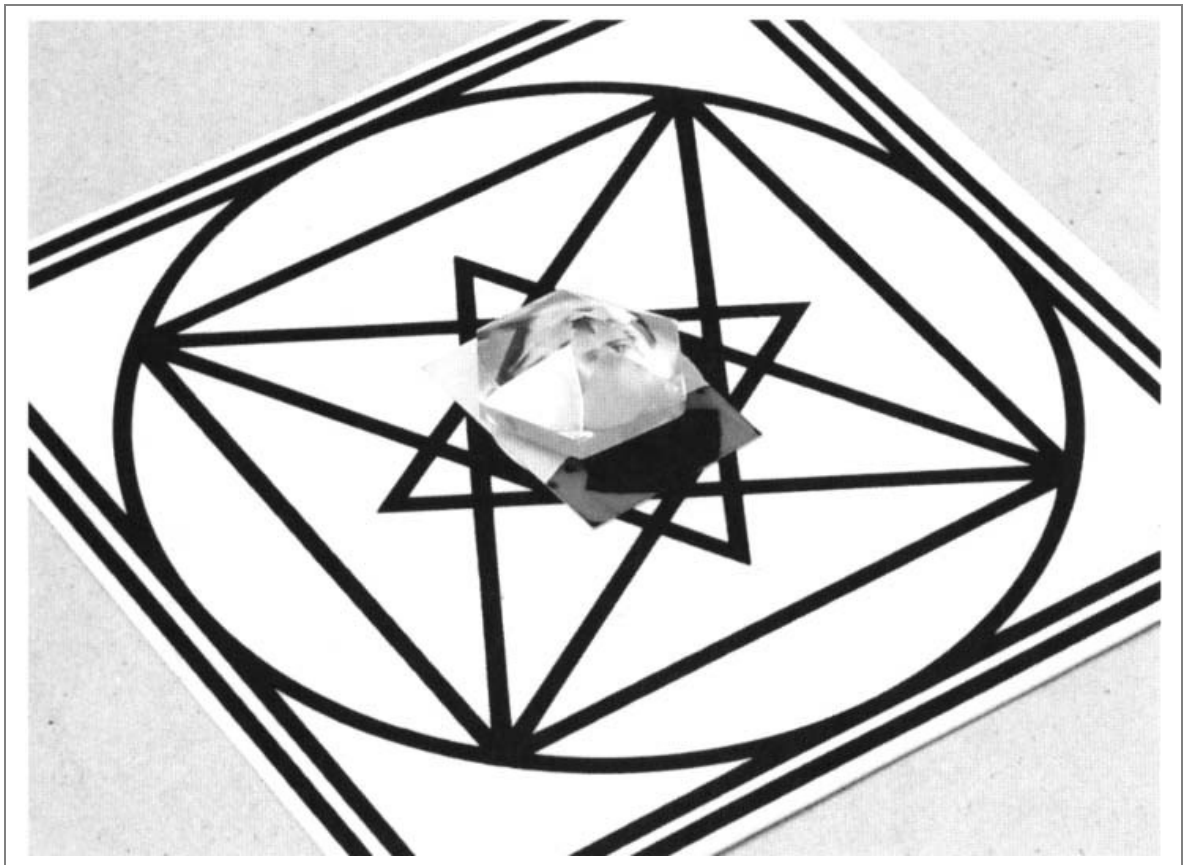

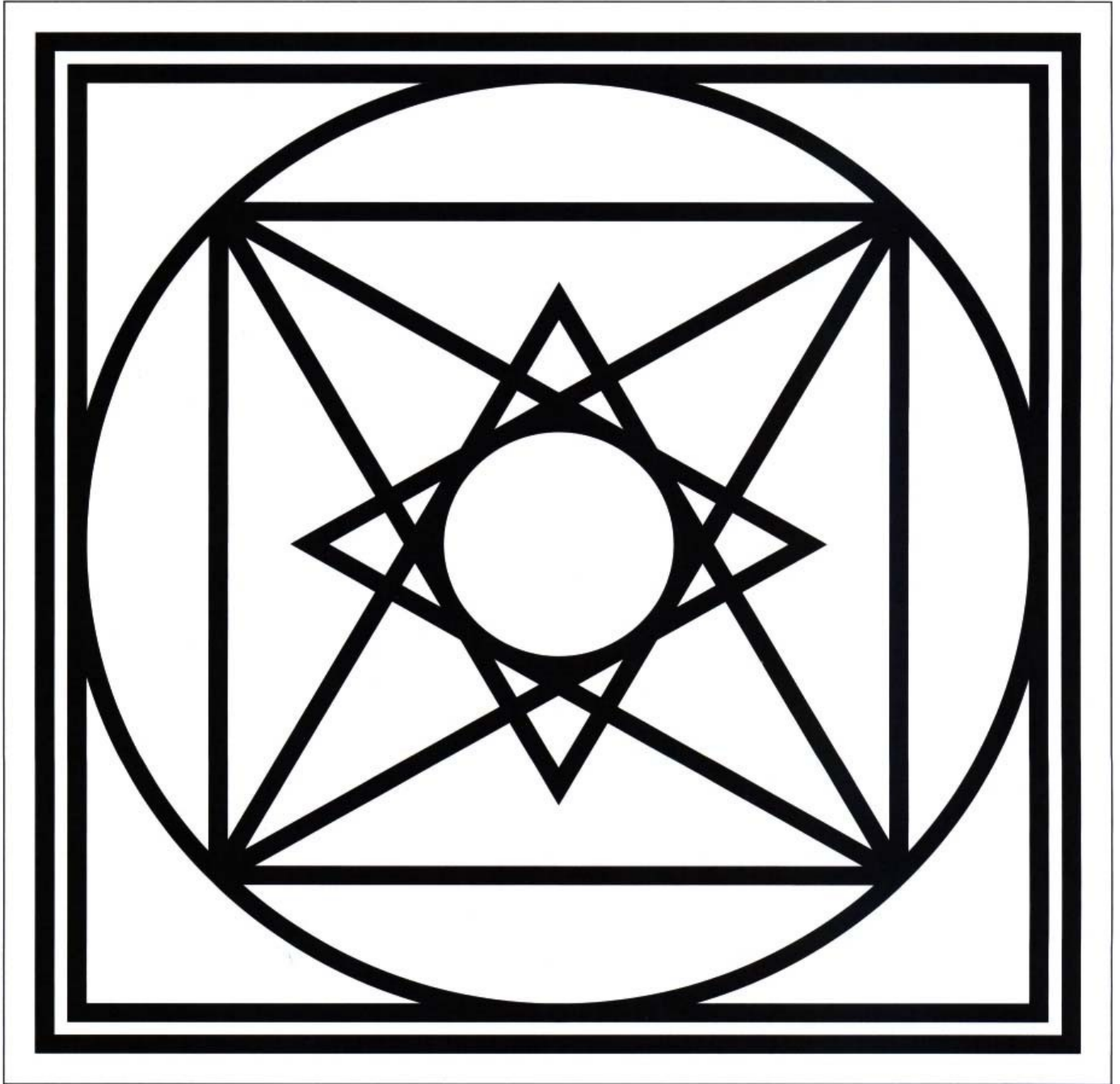

## Kit-Cromo

El Kit Cromo fue creado por António Rodrigues teniendo como base las conocidas calidades del sello de Salomón; esta variante tiene como calidad el dinamismo. El sello de Salomón ha sido usado para los más diversos fines esotéricos durante los tiempos. Y es bien conocido su uso como símbolo de protección.

El Kit Cromo se destina a la práctica de la cromoterapia a través del uso de testimonios, y por eso puede ser aplicada la distancia.

Alinee la placa en la dirección del norte conforme indicado, coloque en su centro el testimonio de la persona a ser tratada y, sobre este, una de las películas de color que acompañan el gráfico. Otras aplicaciones son posibles con este gráfico radiestésico, tales con la protección individual o el tratamiento la distancia usando como correctores homeopatía o cualesquier otros remedios energéticos. Los tiempo de emisión debe ser controlado radiestésicamente, sin embargo no debe ser emplee en casos de disturbios cardiovasculares y degenerativos

Puede ser usado con beneficio para cargar agua o jugos, agregándoles mayor vitalidad.

Dimensión del Gráfico. Tamaño Natural

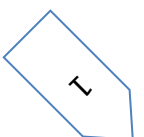

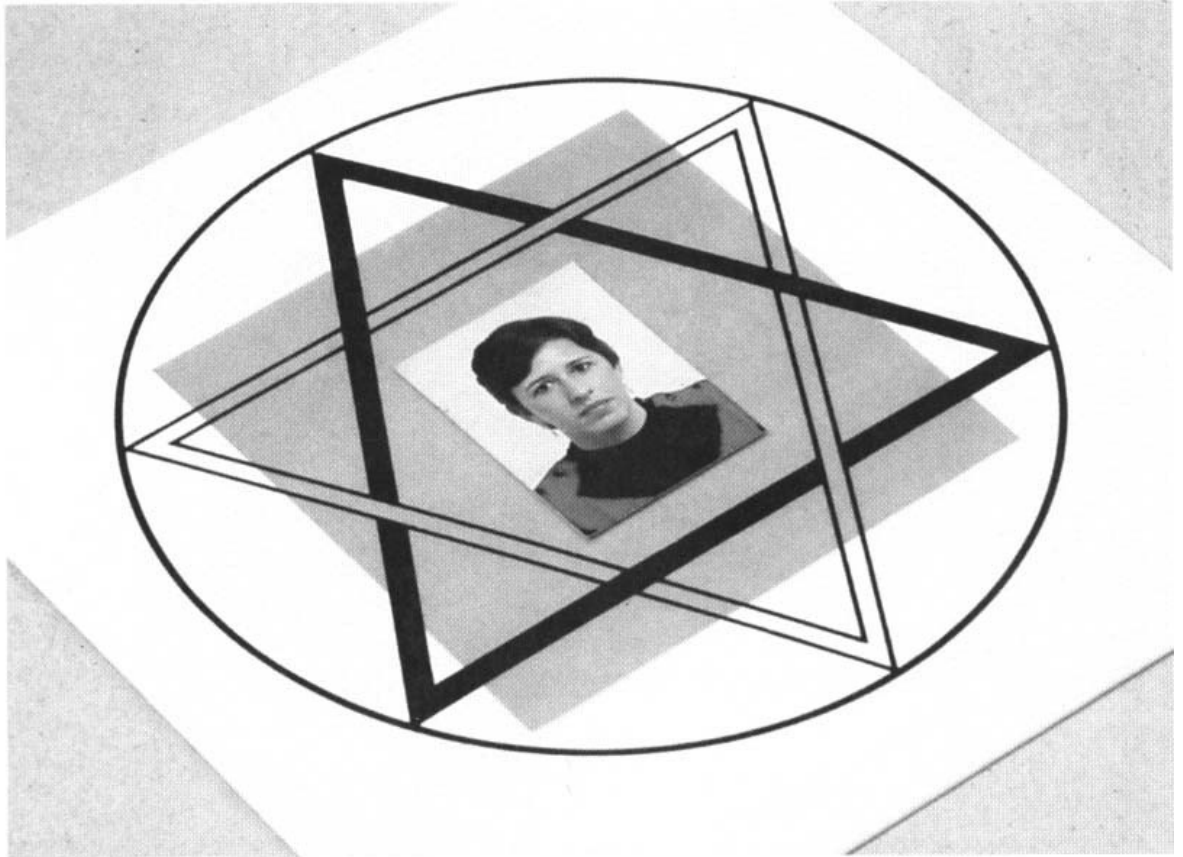



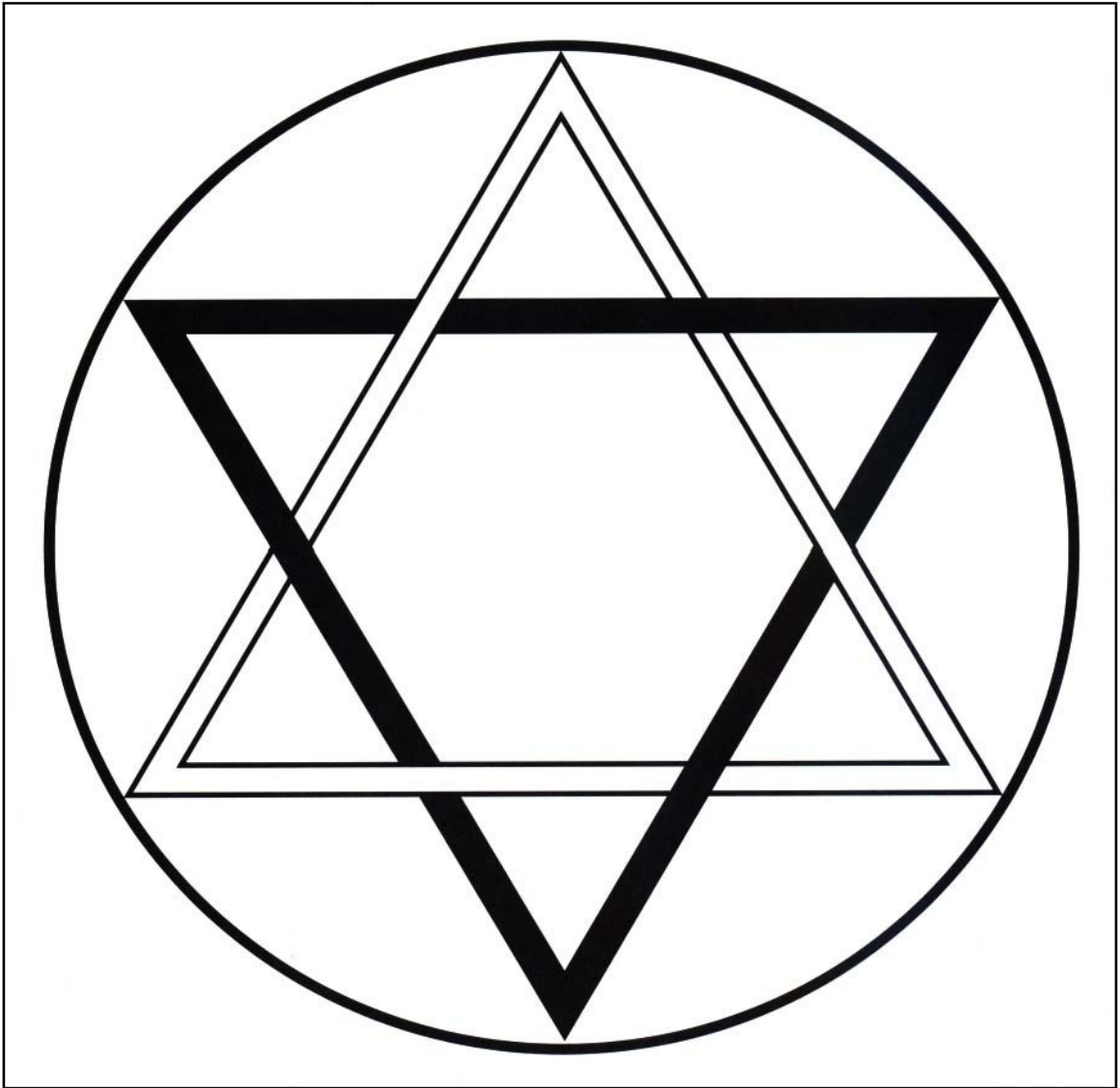

## Ba-guá

El Ba-guá conocido como del Emperador Fu-Hsi, es uno de los gráficos que fue más estudiado por los radiestesistas. Publicado en 1936 en el Ensayo de Radiestesia Vibratoria de Chaumery-Bélizal y, en 1959, en el EXDOCIN.

Alineado norte-sur, permite enviar a cualquier distancia cualquier testimonio y corrector colocados en el centro del gráfico. Usando una foto como testimonio y como corrector un metal, un color, o cualquier tipo de remedio, la acción benéfica del Ba-guá se hace sentir de inmediato. En virtud de la potencia del gráfico no son aconsejables emisiones de duración superior a una hora. En la duda, pendule para obtener el tiempo correcto.

Este Ba-guá puede ser usado como oráculo, siempre orientado en la dirección norte-sur. En respuesta a las cuestiones propuestas, el Yang indica el sí y el Ying indica el no, la inmovilidad del péndulo indica la falta de la respuesta o cuando esta es indiferente. Enseguida los trigramas indicados pueden esclarecer el sentido de las respuestas.

Ciertas ondas telúricas nocivas pueden ser eliminadas gracias al Ba-Guá, colocándose el gráfico sobre el lugar de la emisión.

Con los trigramas coloreados en los colores verde y rojo, se obtiene un poderoso emisor de ondas de forma.

Dimensión del Gráfico: 25 x 25 cm

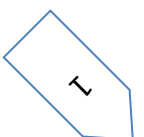

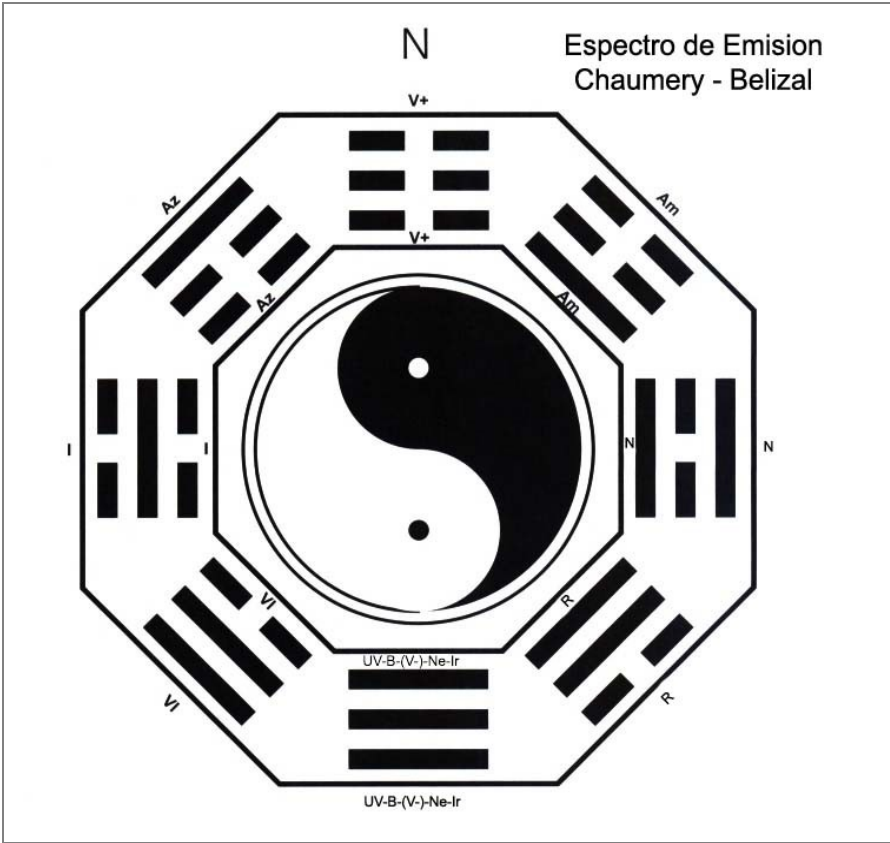



## Espiral

¿A Usted le gustaría un gráfico radiestésico absolutamente neutro? ¿Que no invirtiese los colores, no alterara las polaridades, que no añadiera ningún componente energético desconocido al trabajo por usted definido? Pues bien, ese gráfico existe, un solenoide, en la forma de espiral levógira, con todas las características arriba indicadas

Para usar, acierte la punta inicial de la espiral para el norte de forma, en el centro los elementos integrantes de su investigación, si posible un cristal de cuarzo blanco (una punta), un reloj tiquetaqueando sobre la mesa. Periódicamente, analice el proceso radiestésicamente.

Dimensión del Gráfico: Tamaño Natural



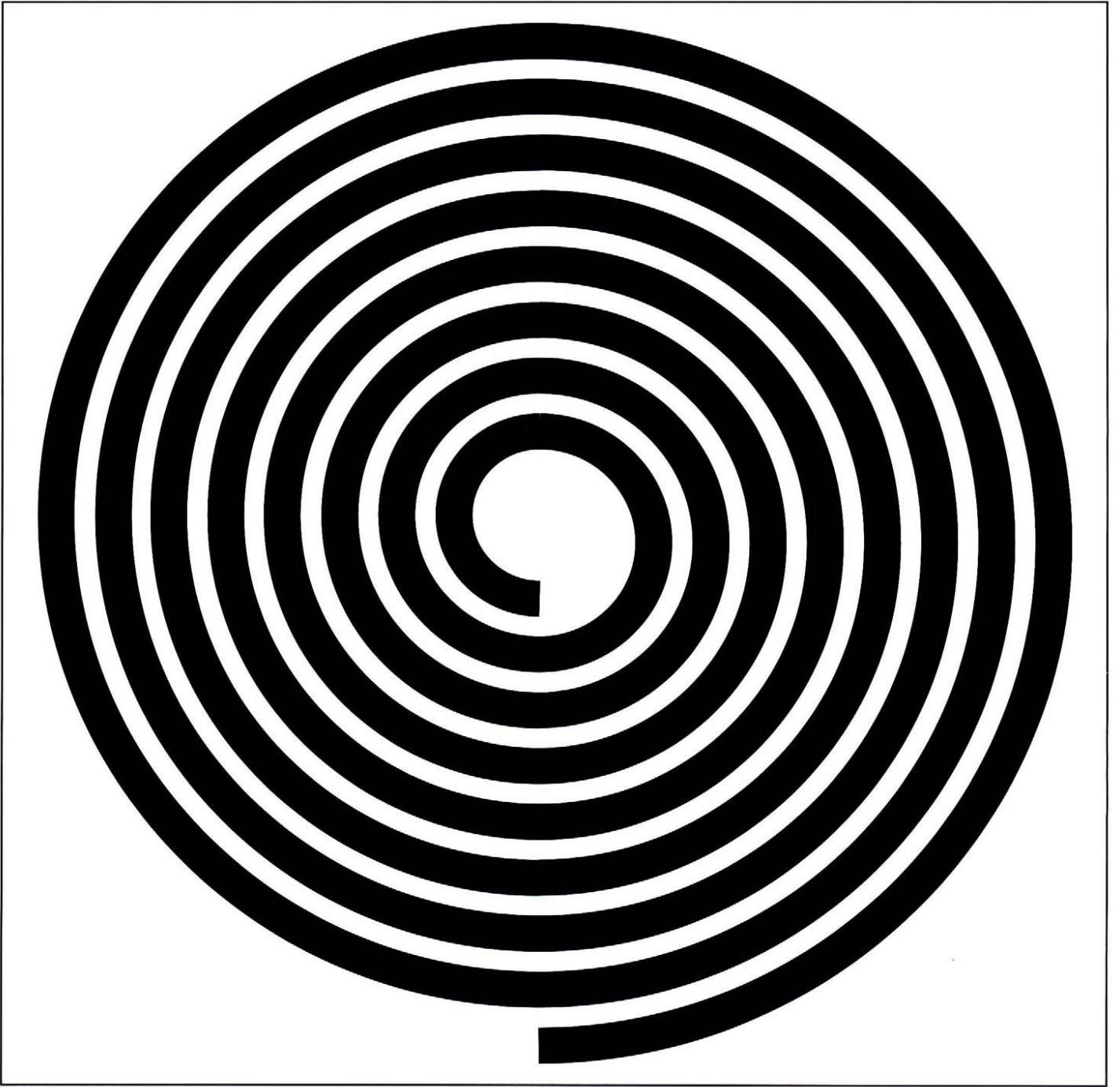

## Shin

El Shin puede ser usado como un elemento coadyuvante en una terapia energética. Su aplicación es en la tentativa de recomponer el componente vertical del Campo Vital.

En casos de magia, enfermedades degenerativas y otras enfermedades cuando alcanzaron estados críticos, el Campo Vital presente en todos los seres vivos tiene sus componentes horizontales desplazados, rotados y el componente vertical representativo de la corriente vital ascensional invertida. Eso puede ser detectado con un péndulo con la letra hebrea Shin, sostenido por la punta inferior del hilo, o sea, con el péndulo de cabeza. El giro horario indica la inversión.

El gráfico Shin debe ser colocado en la vertical sobre el testimonio del paciente y, los dos, sobre algún gráfico emisor escogido radiestésicamente.

Dimensión del Gráfico. 8 x 10 cm

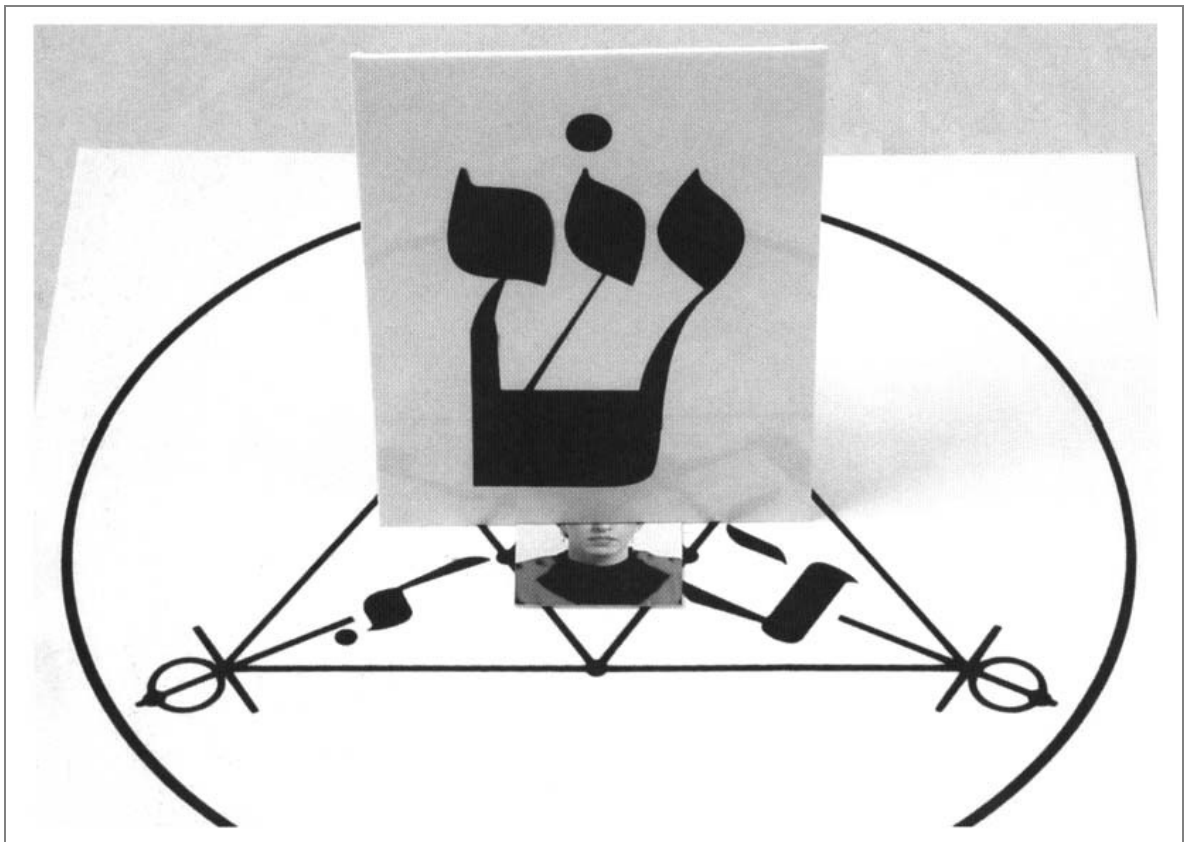





## Srim – Hrim – Krim – Klim

Gráficos creados por António Rodrigues y destinados a la visualización, para establecer una conexión con los principios representados o para montar trabajos de emisión a distancia. En este último caso, controlar rigurosamente los tiempos de emisión, en las páginas siguientes los gráficos son presentados en esta orden:

### Srim:

Mantra original de la diosa Lakshmi, principio de la plenitud y fortuna. Debe ser usado para atraer la prosperidad, la buena suerte, o ayudar a mantener los bienes ya adquiridos.

OM SRIM HRIM KLIM  
SRIM LAKSHMIRACCAGACCHA  
MAMA MANDIRE  
TISTHA TISTHA SVAHA

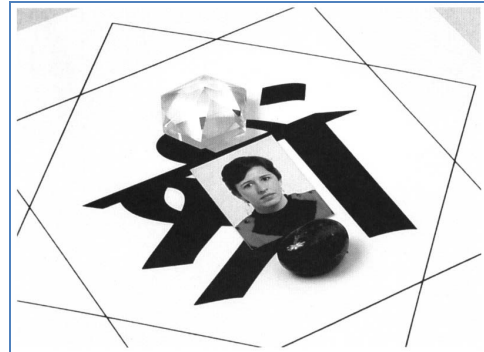

*(Mantras agregados por el traductor)*

### Hrim:

Mantra original de la diosa Tripurā-Sundari, denota la unidad de los principios masculinos y femeninos. Y también la vibración inicial de la Diosa Bhuvaneshvari que preside sobre las tres esferas. Para ser usado en el mantenimiento de la armonía en los relacionamientos afectivos, o en la necesidad de armonizar una pareja en conflicto.

HRIM KAL LA HRIM HASA KAHALA HRIM SAKALA HRIM

*(Mantras agregados por el traductor)*

### Krim:

Mantra original de la diosa Kali, representando el poder de la creación y disolución. Para la disolución de problemas y situaciones incómodas, para el corte definitivo de lazos.

OM KRIM KALIKAYE NAMAH

*(Mantras agregados por el traductor)*

### Klim:

Mantra original que simboliza el eterno aspecto del amor. Eficiente en casos en que se desee fomentar una mejoría en la vida sexual, mantener la estabilidad en relacionamientos afectivos, aumentar la atracción y el deseo entre los pares.

OM KLIM SHUM SHUKRAYA NAMAH

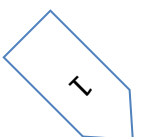

*(Mantras agregados por el traductor)*

Dimensión del Gráfico: 20 x 20 cm

**Srim:**



Hrim:



**Krim:**



Klim:



# Gráficos con Aplicación en Magia y Protección

*Yavé*

*Anti-magia*

*Nove círculos*

*Escudo*

*Símbolo místico*

*Cuadrado mágico*

*Forma Yavé*

**SCAP**

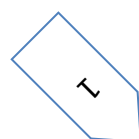

## YAVE:

El gráfico YAVE fue creado por Jean de La Foye, un notable radiestesista francés. Los años sesenta, La Foye fue llamado a colaborar con el cabalista Jean Gaston Bardet en el trabajo de investigación para el nuevo libro de Bardet: *Mystique et Magies*. Fue este el primer contacto con la lengua hebrea, que sería determinante para el trabajo radiestésico de La Foye.

El hebreo, es una lengua con propiedades especiales. El hebreo escrito emite en vibraciones de ondas de forma el valor de las palabras por las formas y por la combinación de los caracteres.

Esta versión ahora presentada es el resultado de las investigaciones de António Rodrigues, como ya lo eran las versiones anteriores presentes en el comercio. La actual versión tiene una mayor estabilidad, no presentando los inconvenientes de las anteriores, en que se podía percibir una cierta "saturación" proveniente del uso de la proporción áurea.

El "YAVE" es un gráfico neutralizador de "ondas de magia", creadas por cualquier proceso de magia ritual o cualquier tipo de ataque psíquico. Y, también, un gráfico muy simple de utilizarse, bastando para eso que se coloque un "testimonio", o sea, un objeto o muestra de la persona a quién querer auxiliar (algo que posea la misma frecuencia de energía de la aura de la persona, una foto, una mecha de cabellos, etc.), en el centro del gráfico.

Es decir lo suficiente para que se neutralice cualesquier tipos de influencias negativas provenientes de magia ritual. El gráfico también puede ser utilizado juntamente con ciertas técnicas de autodefensa psíquica, lo que aumenta aún más su eficacia.

Dimensión del Gráfico 18 x 30 cm

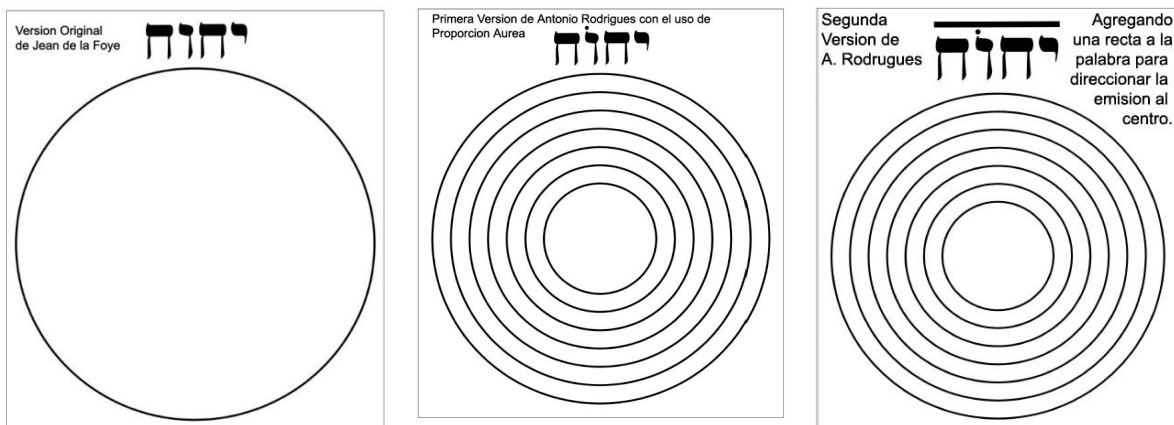

הַיְהוָה יְהוָה

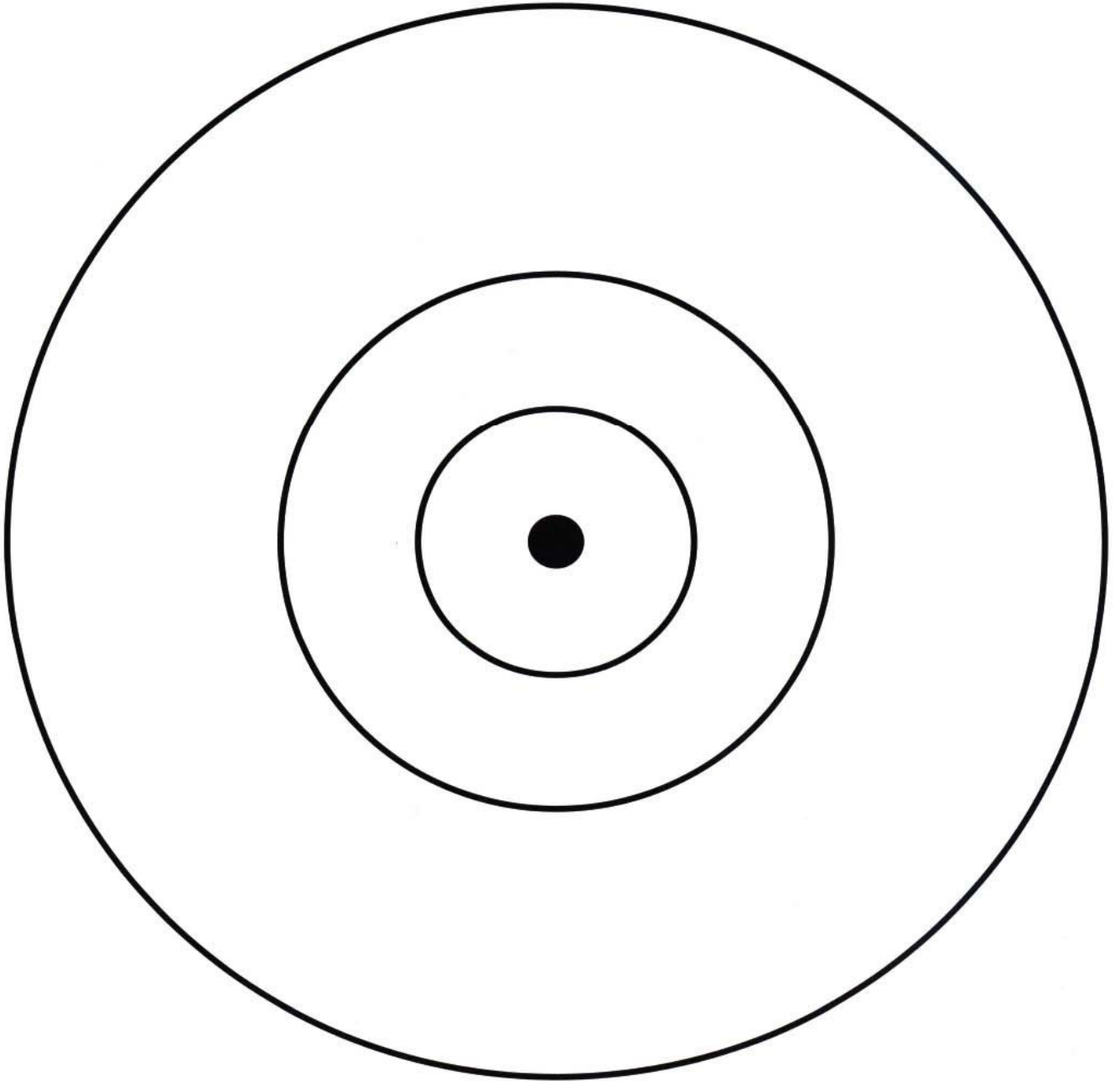



## Anti- Magia:

El sello de Salomón ha sido usado para los más diversos fines esotéricos durante los tiempos. Y bien conocido su uso como símbolo de protección. Modernamente la radiestesia de ondas de forma lo ha incorporado en sus gráficos, dado sus propiedades emisoras.

Publicado en el libro Tratado Completo de Alta Magia, de Vasariah, y recuperado para fines radiestésicos por António Rodrigues y llamado por el autor de "Pentáculo Neutralizador".

El gráfico Anti-magia se destina a eliminar estados de magia presentes en seres vivos, a través del uso de testimonios, por eso pudiendo ser aplicado la distancia.

Alinee la placa en la dirección del norte, conforme indicado, y coloque al punto señalado el testimonio de la persona a ser tratada. El tiempo de emisión debe ser controlado radiestésicamente.

Dimensión del Gráfico: Tamaño Natural.

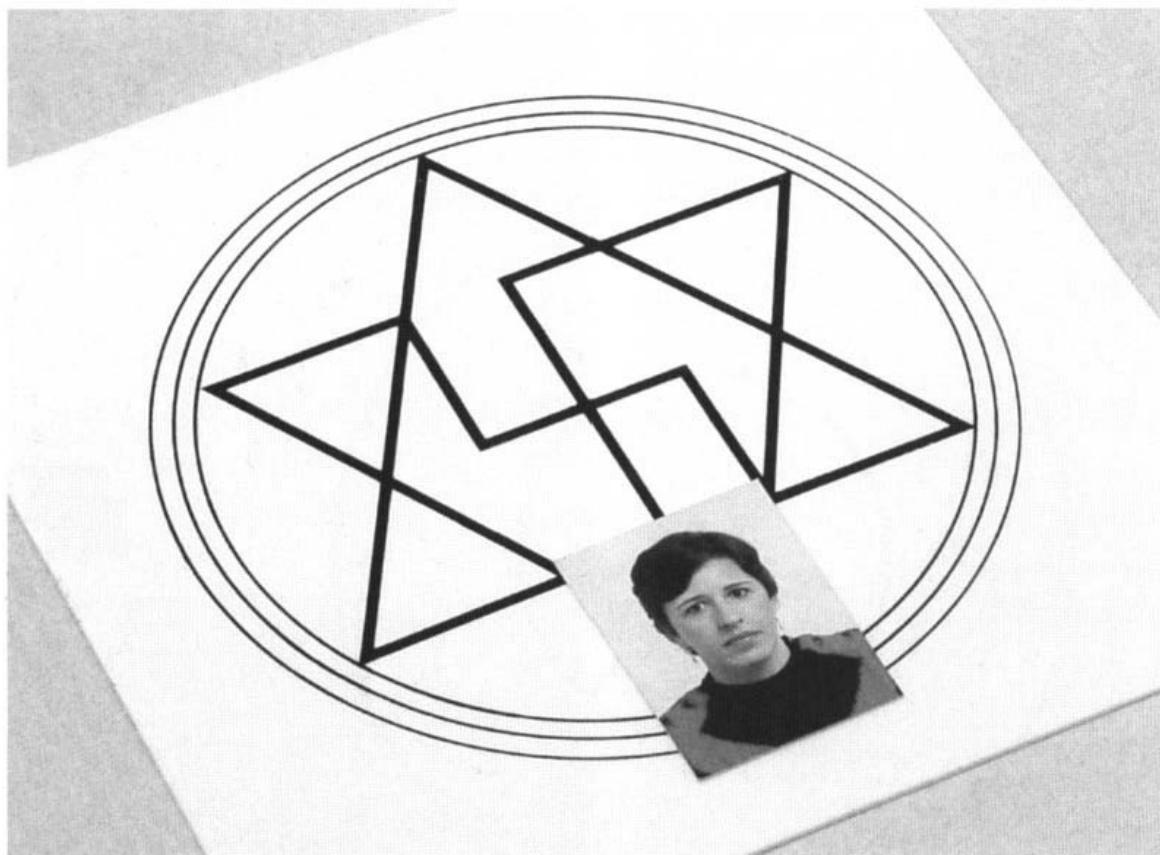

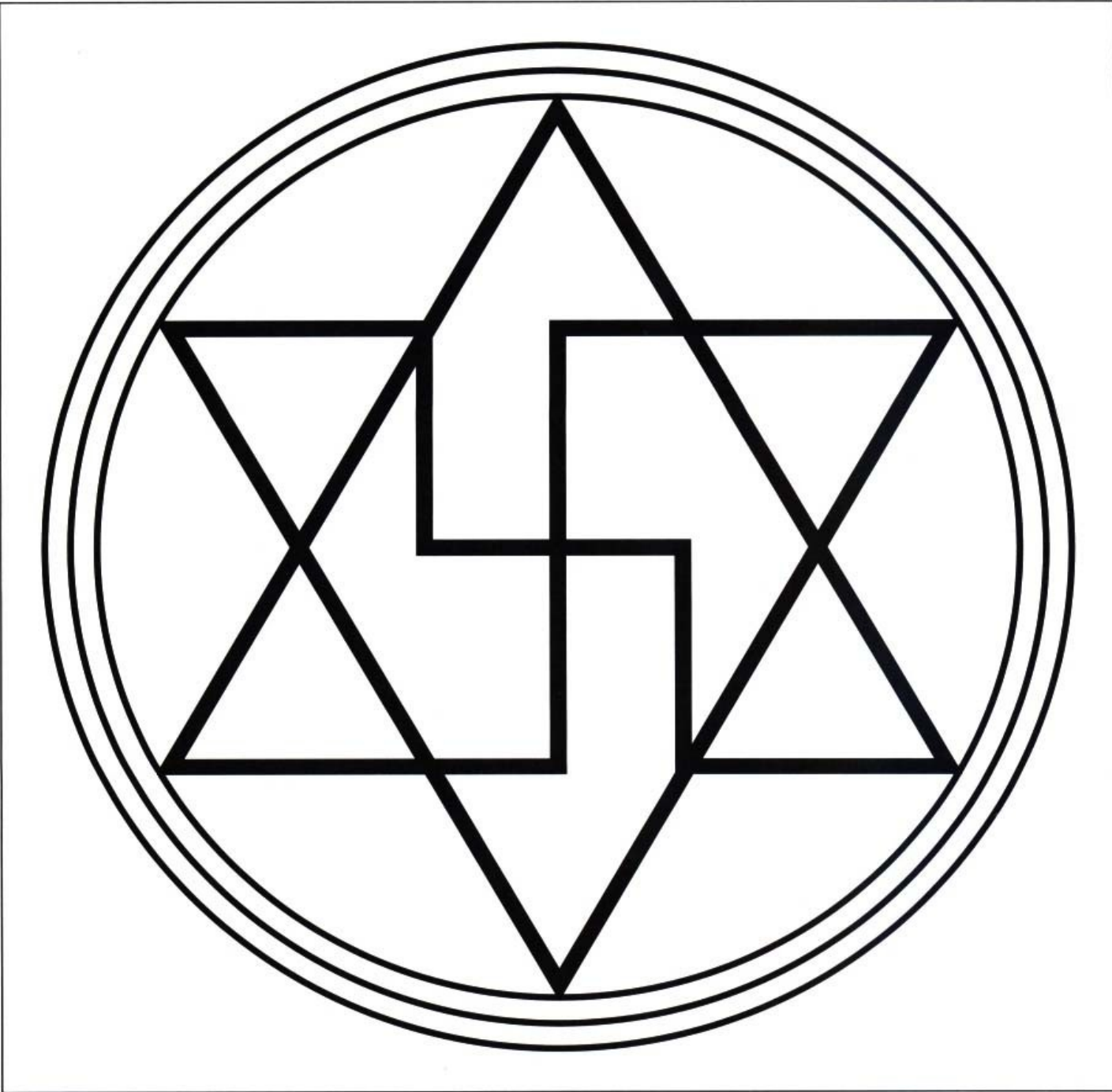

## Nueve Círculos:

Este gráfico tiene la propiedad de proteger bienes materiales, lugares, objetos, seres vivos en general contra energías negativas externas. Puede ser usado para aplicación la distancia, bastando para eso utilizar una piedra de cristal de cuarzo o cualquier otra piedra relacionada con el trabajo en curso.

El círculo es conocido en todas las culturas como elemento de protección y el número de círculos concéntricos están relacionados con la esfera de actuación, partiendo de los planos más materiales para los más sutiles.

Para trabajar con el gráfico Nueve Círculos, haciendo uso de un testimonio, se debe colocar una foto del lugar u objeto, o entonces cabello, en el caso de tratarse de una persona, y sobre este testimonio, el objetivo o corrector lexical previamente valorado en el decágono, y sobre todo eso un cristal de cuarzo.

Según la convicción corriente de los usuarios de este gráfico, pueden ser protegidos coches, residencias, bienes materiales de valor, personas, plantas, animales o aún cosas abstractas, como un negocio a ser realizado o una decisión a ser tomada. Y posible proteger bienes materiales contra robo, desastres, incendio, asalto, destrucción, etc. Una planta puede ser protegida contra insectos o enfermedades, un animal, contra enfermedades. Ya una persona podrá ser protegida contra una serie enorme de factores externos, tales como: envidia, celos, robo, trabajos de magia negra, vibraciones intencionales negativas de fracaso, odio, etc.

Por ocasión de una prueba o examen, la persona puede utilizar este gráfico para protegerse de pensamientos externos al asunto de la prueba, no distrayéndose, formando, así, una protección energética, bastando para eso dejar en casa sobre el gráfico su testimonio (una foto) y sobre este, un cristal de cuarzo blanco. Mentalice el dispositivo en la hora de la prueba.

Dimensión del Gráfico: Tamaño Natural

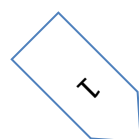

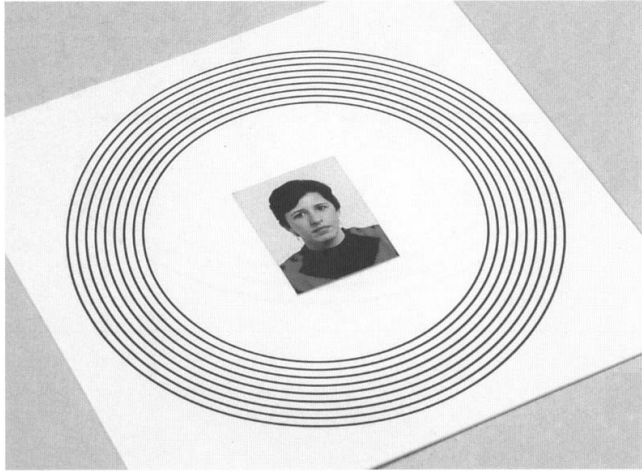

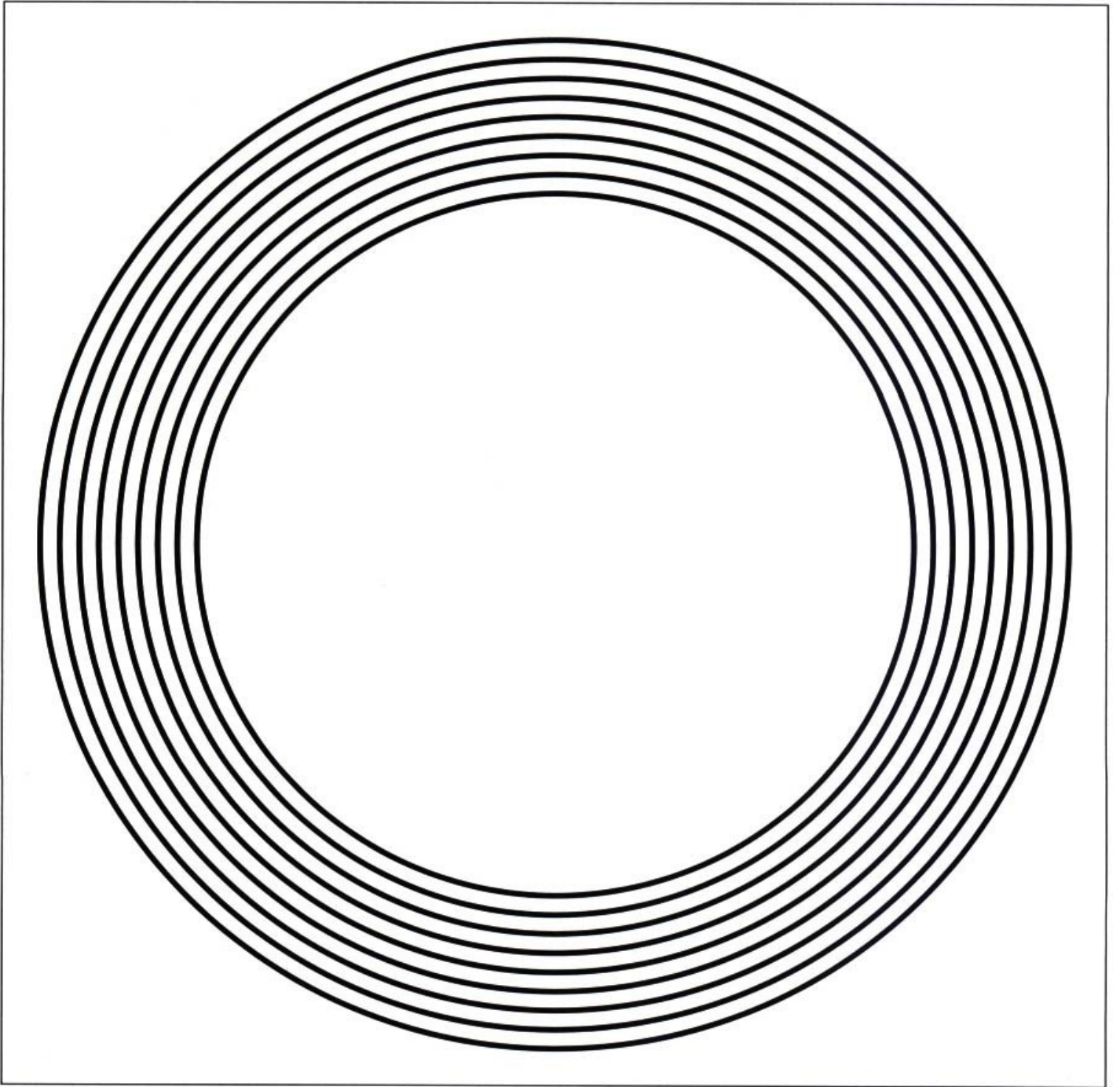

## **Escudo:**

Es el primero gráfico radiestésico anti-magia publicado en la revista especializada, el EXDOCIN. Una de la característica que lo hace notable: es también el primero a incorporar un norte de forma artificial, en el caso el pequeño círculo vacío.

Este gráfico estimula los mecanismos inconscientes relacionados con la autodefensa psíquica, los cuales nos mantienen protegidos contra ataques psíquicos efectuados a través de procedimientos de magia ritual.

Se coloca el testimonio natural o sintético, que podrá ser una fotografía en el centro del gráfico sobre la cruz.

Teóricamente, la permanencia del testimonio por diez minutos en el centro del gráfico es suficiente para proteger la persona por el periodo de un día y medio. Usted podrá probar radiestésicamente cual el tiempo adecuado de exposición a fin de obtener una protección más efectiva. Mantenga bajo control la acción, ya que son posibles consecuencias por saturación.

Diseño del Gráfico: Tamaño Natural

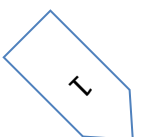

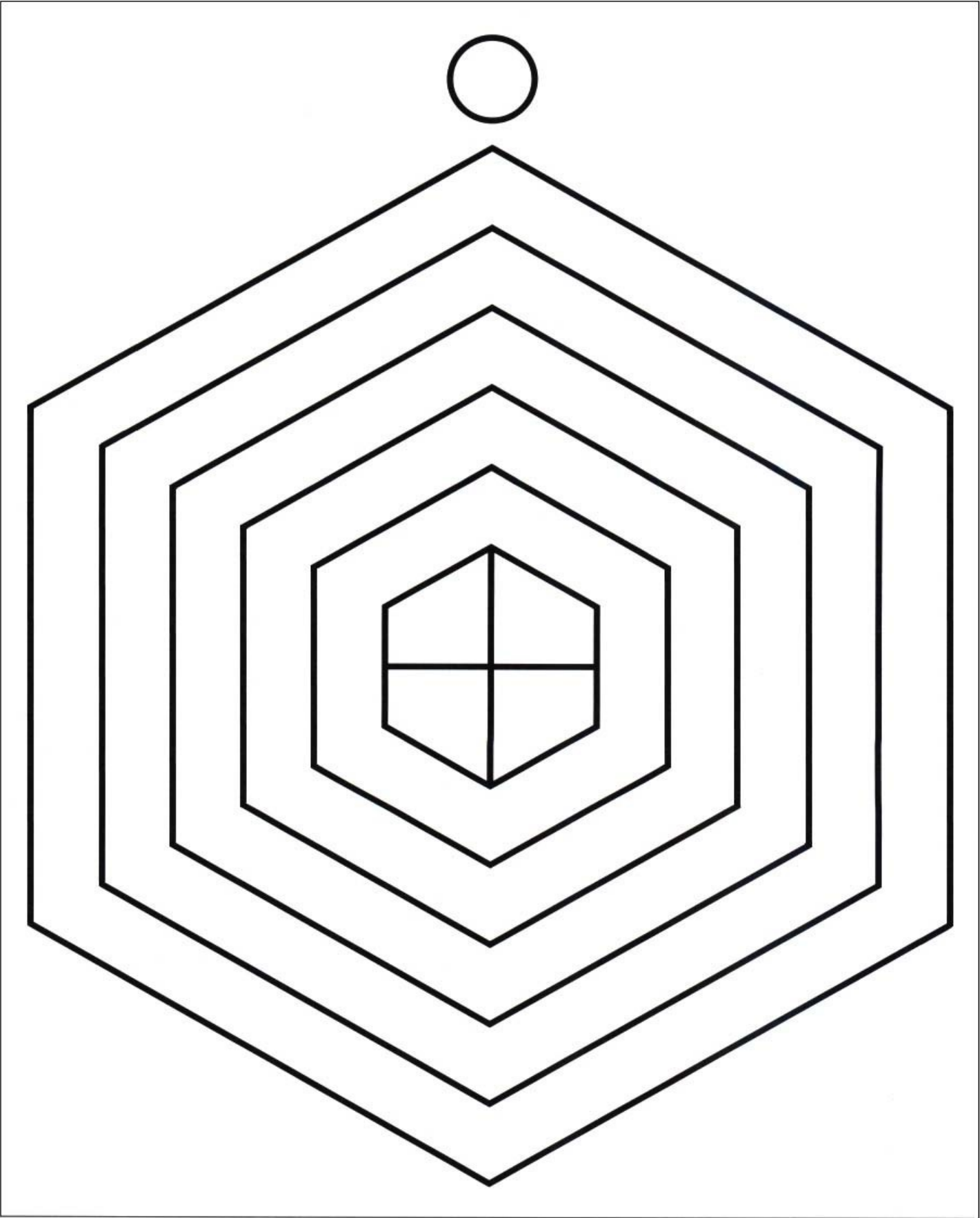

## Símbolo Místico:

Este gráfico es de autoría de Vasariah, publicado en el Tratado de Alta Magia, en el ítem Pentáculos de soporte. El nombre atribuido por Vasariah es: **El Nombre Místico de Jesús**, sin embargo la expresión graficada en hebreo significa: " **El nombre de Jesús en los Cielos**", expresión mucho más rica y significativa, ya que habla del momento del ascenso, del encuentro del Hijo con el Padre.

*"Y un poderoso pentáculo místico usado para expulsar las malas vibraciones del bajo astral. Protege contra los visitantes nocturnos. Como soporte es empleado en los casos en que sea necesario participar de los cambios de las fuerzas que están frecuentemente en evolución en el universo.*

*Se emplea en las prácticas de desarrollo espiritual, para visualizar durante dos o tres minutos.*

*Es un PENTÁCULO DE DESCARGA. "*

Cuando usado en la vertical, el Yod quedará para cima y cuando en la horizontal, para el norte. En el caso y uso con testimonio, este deberá quedar sobre la letra céntrica.

El Símbolo Místico puede ser utilizado como "objeto de decoración ", o sea, colocado en un cuadro y fijado en una pared. Su influencia es francamente benéfica, protegiendo contra "mal de ojo" y entidades negativas de cualquier esfera.

Dimensión del Gráfico: Tamaño Natural

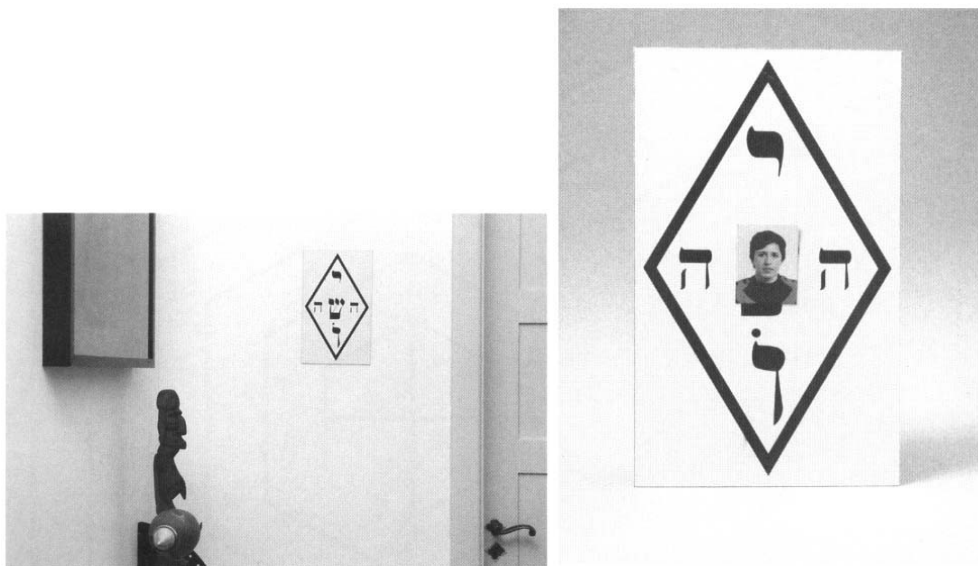





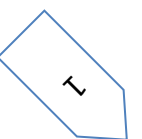

## Cuadrado Mágico

El Cuadrado Mágico se revela de gran utilidad cuando la persona alcanzada por un estado de magia se encuentra nerviosa, inquieta en el transcurso del foco de energía intrusa.

Creado por António Rodrigues, este gráfico es basado en la descomposición de la palabra hebrea Unidad, cuyo valor numérico es de  $1 + 8 + 4$  y en la expresión sagrada del Nombre de Jesús en la Tierra. No es de temer el estado de saturación, ya que ocurre el desligamiento natural al alcanzar el estado de saturación, sin embargo es siempre aconsejable acompañar radiestésicamente el proceso hasta para poder tomar otras medidas cuando sean necesarias.

Si posible, alinee el lado del Yod para el norte de forma  $355^\circ$ . *Nota del Traductor: Para obtener el Norte de Forma se debe conocer la declinación magnética del lugar.*

Dimensión del Gráfico: 22 x 22 cm.

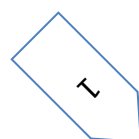

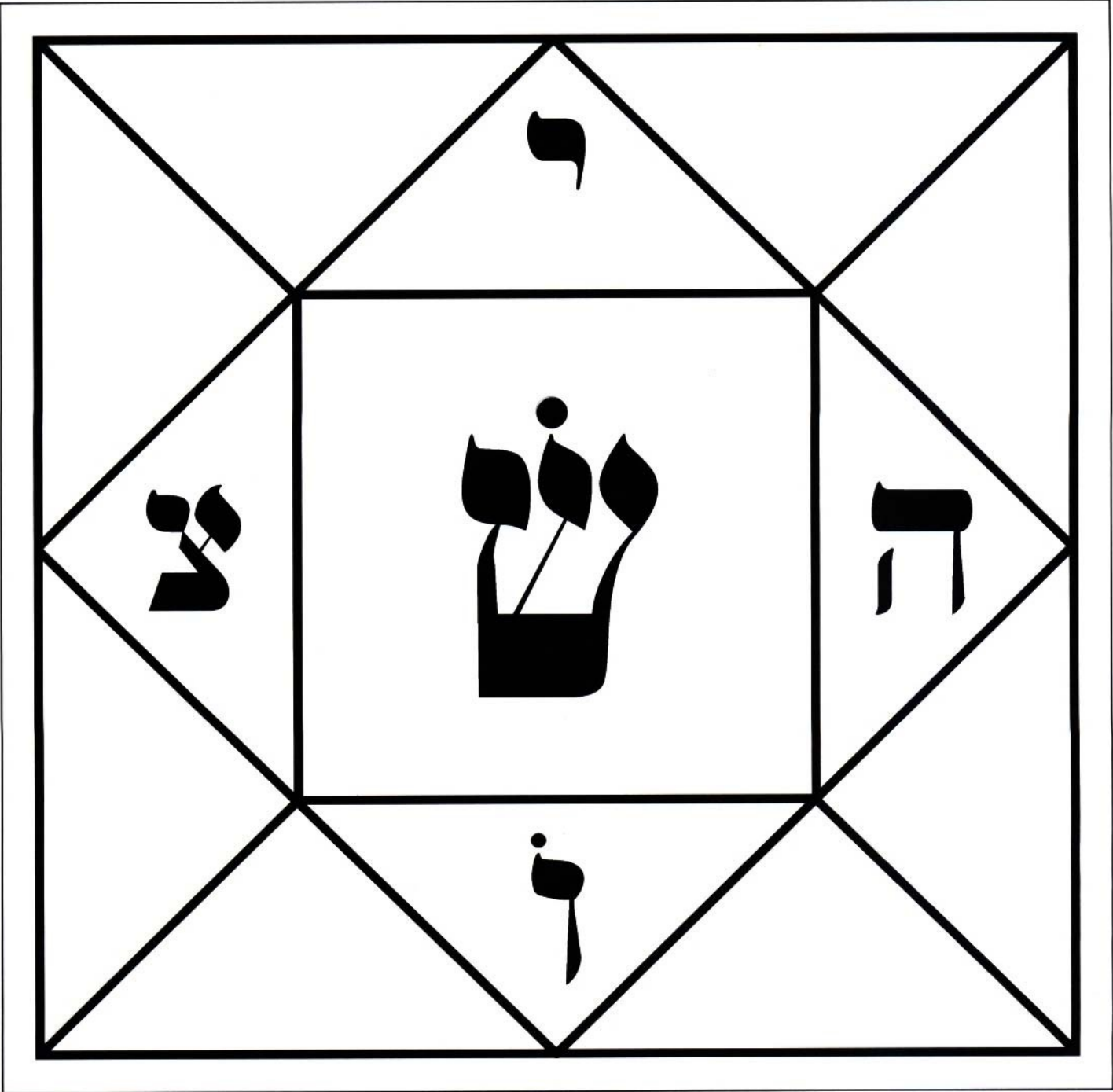

## Forma YAVE:

Jean de La Foye nos dejó un legado sin par, sus investigaciones lo condujeron al descubrimiento de la radiestesia cabalística, pero él aún nos brindó con un conjunto apreciable de instrumentos y gráficos para radiestesia (Gráfico recuperado por António Rodrigues).

La Forma YAVE de Jean de La Foye, una vez más basada en el Tetragrama hebreo, es un excelente gráfico anti-magia ambiental, publicado originalmente en *Mystique et Magies* de Jean Gaston Bardet. Su radio de acción depende del peso de la plancha, que es de 10 m para 100 a 200 gr. y de 20 a 30 m para 300 a 400 gr. Y es posible aumentar el peso de la plancha, pegándola sobre hojas de tarjeta gruesas o madera. No alterando la dimensión de la placa original.

Para conseguir un perfecto funcionamiento es necesario que la placa esté bien horizontal, en su caso, utilice un nivel de albañil, o entonces que el Waw sea orientado en  $355^\circ$  magnéticos. *Nota del Traductor: Para obtener el Norte de Forma se debe conocer la declinación magnética del lugar.*

Dimensión del Gráfico: 18 x 30 cm

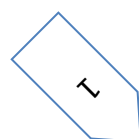
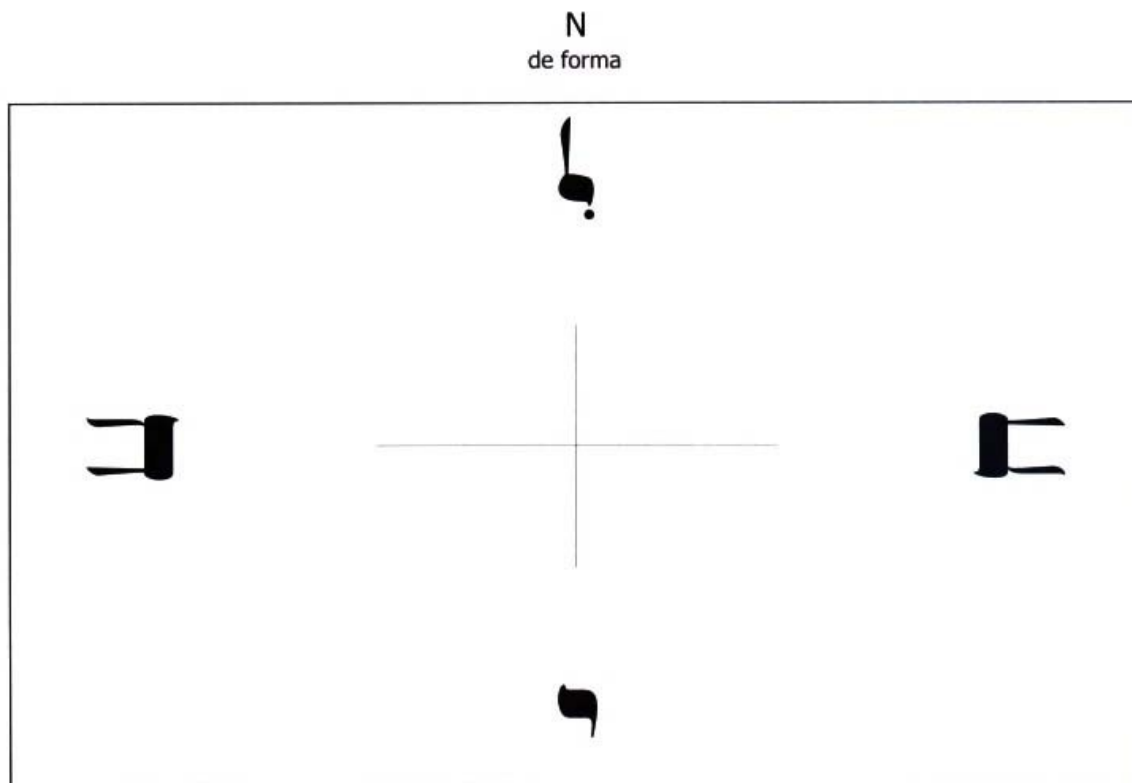

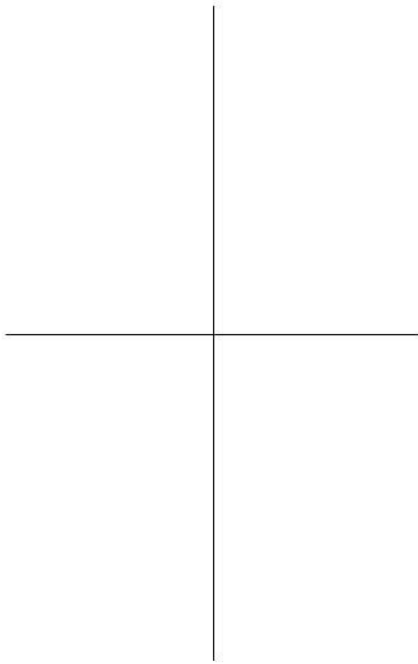

## SCAP

Sobre este gráfico ya fue dicho bastante en el ítem tratando de emisión.

Como puede ser constatado este dispositivo puede ser utilizado en las más variadas situaciones, en el caso de aplicaciones para protección en magia basta colocar uno o más SCAP dentro de un cuarto para alcanzar un buen nivel de protección. Para protección individual colocar el testimonio del que se desea proteger sobre el punto céntrico. Este gráfico no provoca saturación pero, como dice el dictado "No hay bien que siempre dure...", periódicamente evalúe con radiestesia el proceso, desarme el montaje, limpie y vuelva a montar, esto reactiva el proceso.

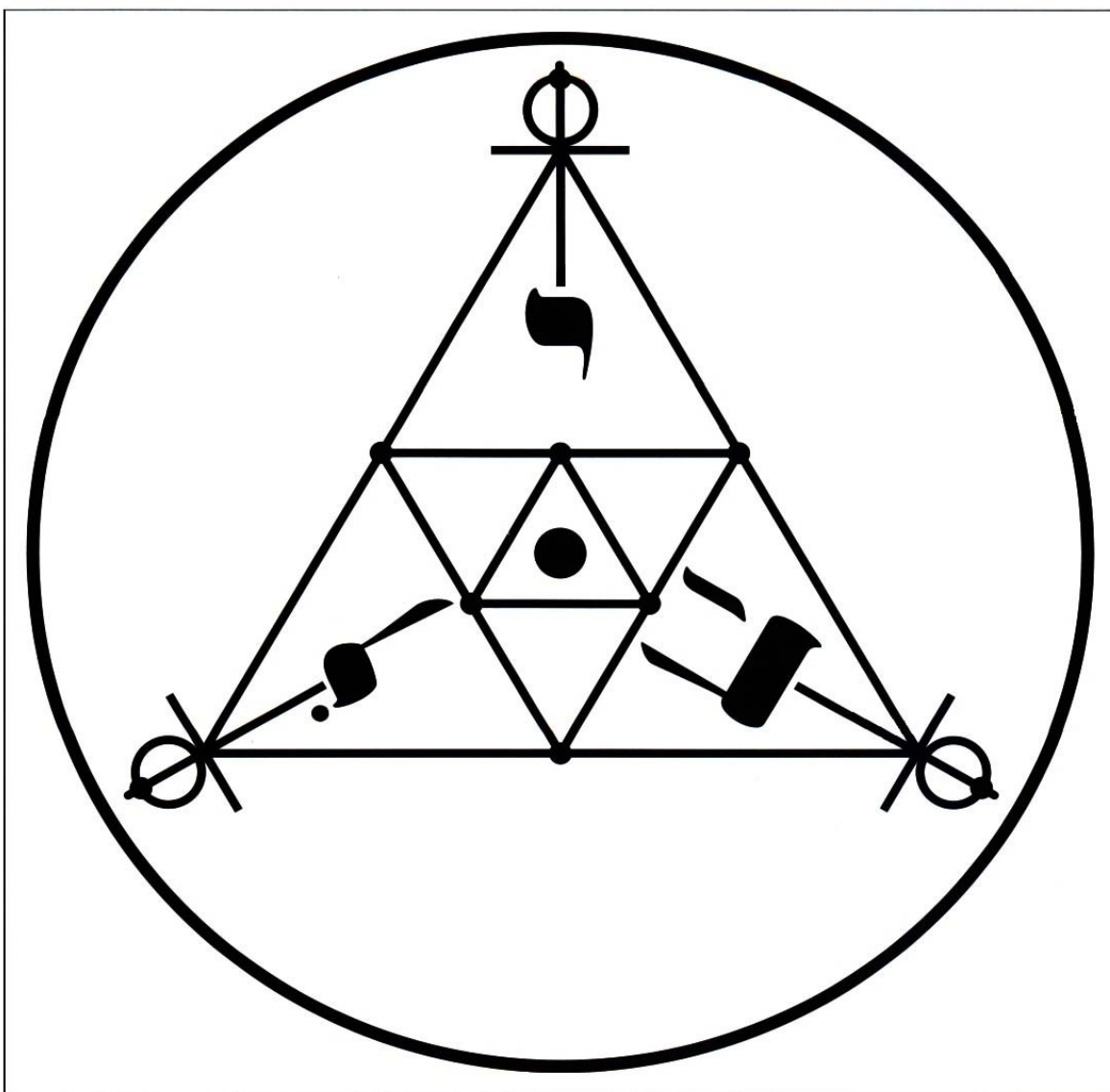

# Cuaderno Especial de Gráficos para diagnósticos en el Área de la Salud

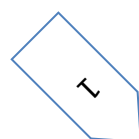



## Sistemas:

La radiestesia en el área de salud, se constituye en uno de los más bellos empleos de esta técnica. En función de la seriedad de la aplicación, sólo radiestesistas con un buen entrenamiento deben utilizarla.

Los gráficos siguientes se encuentran en la orden secuencial para establecer un diagnóstico, sin embargo, los más expertos, podrán iniciar el análisis por el gráfico de selección simplificada, sobre todo cuando el cuadro clínico del enfermo, ya esté pre-establecido, siguiendo entonces las indicaciones resultantes de ese análisis.

Utilice un Biómetro de Bovis todo el tiempo del análisis para poder determinar los porcentuales de desequilibrio.

Utilice siempre un testimonio de su cliente, tal procedimiento facilitará la ejecución del examen radiestésico, visto el objeto de la investigación encontrarse sobre el gráfico de análisis y no ser necesario tener en mente aquella persona, tal vez desconocida, en paralelo con cada una de las preguntas que van siendo formuladas a medida que se hace la análisis.

Antes de iniciar el diagnóstico, tenga a mano una de los formularios que se detallan mas adelante y vaya anotando los resultados de cada una de las respuestas obtenidas. Conforme puede observar, están incluso en esta tabla, gráficos que cubren los aspectos sutiles de la anatomía humana.

Es importantísimo, la aprobación y el conocimiento de la persona que se somete a la radiestesia

¿El análisis partió de un pedido expreso del paciente. O este está conoedor del hecho?

¿Tiene su anuencia para una eventual terapia energética?

### **Como proceder:**

¿Su cliente presenta una queja? Digamos: Dolor de estómago.

Coloque el testimonio sobre el círculo vacío, lance el péndulo (con hilo largo) y formule la siguiente pregunta: "¿cual sistema está relacionado con el dolor de estómago de Fulano?"

Repita la pregunta hasta agotar todas las respuestas positivas.

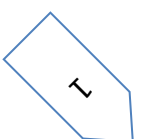

Anotar todos los sistemas con respuesta positiva, al final pasar para el próximo gráfico y examinar todos los órganos envueltos con el resultado de este examen.

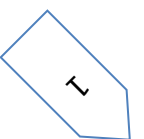

# SISTEMAS

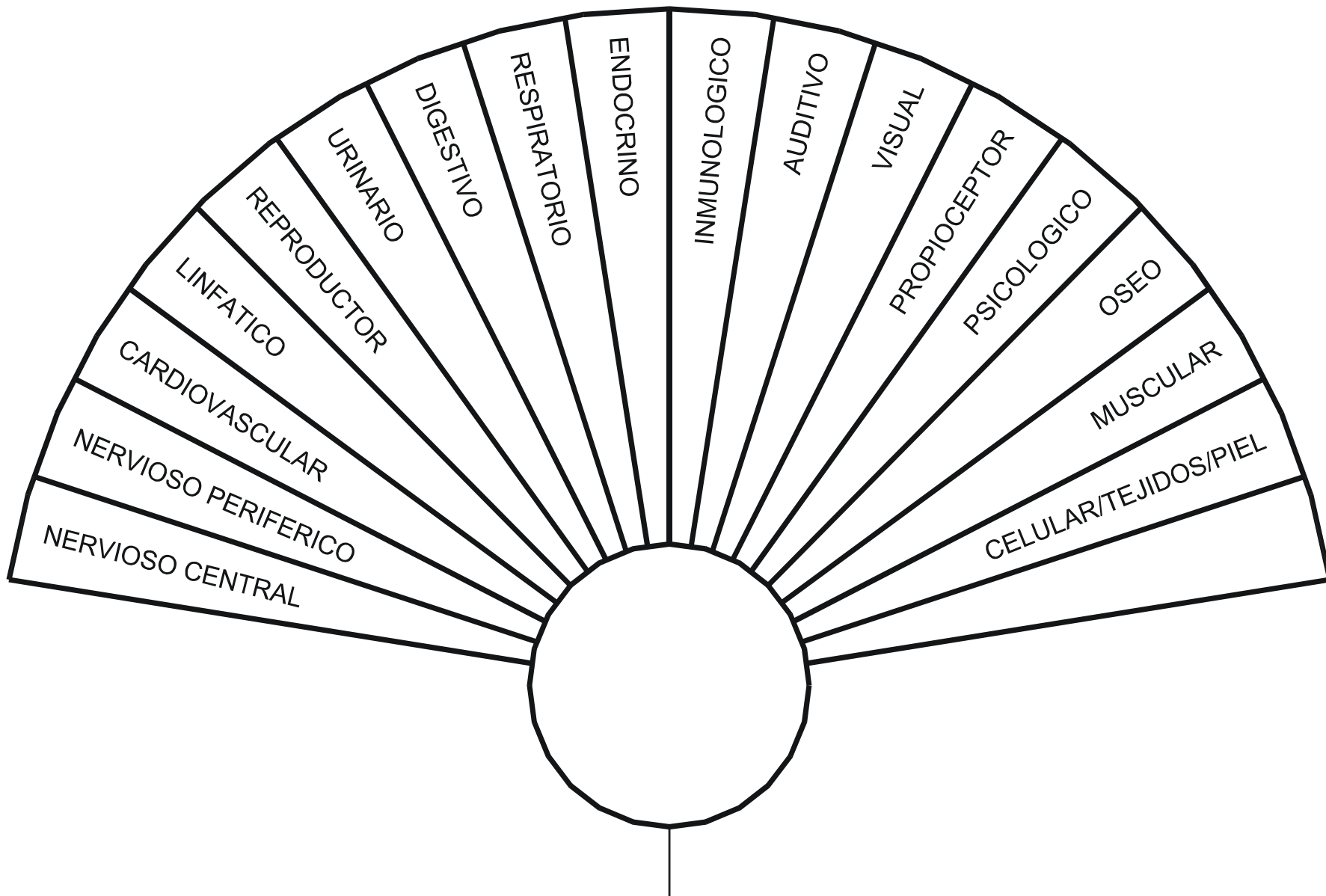

## **Análisis de los Órganos**

Continúe el análisis, usando las mismas recomendaciones del gráfico de sistemas, investigando ahora todos los órganos, propios de los sistemas que presentaron alguna relación con las quejas del paciente, detectados en el gráfico anterior.

Continúe también utilizando un Biómetro para determinar los porcentuales de desequilibrio, de cada órgano investigado. Los órganos con los porcentuales más elevados deberán ser los primeros a ser tratados en cualquier tipo de terapia energética.

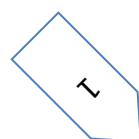

# ORGANOS

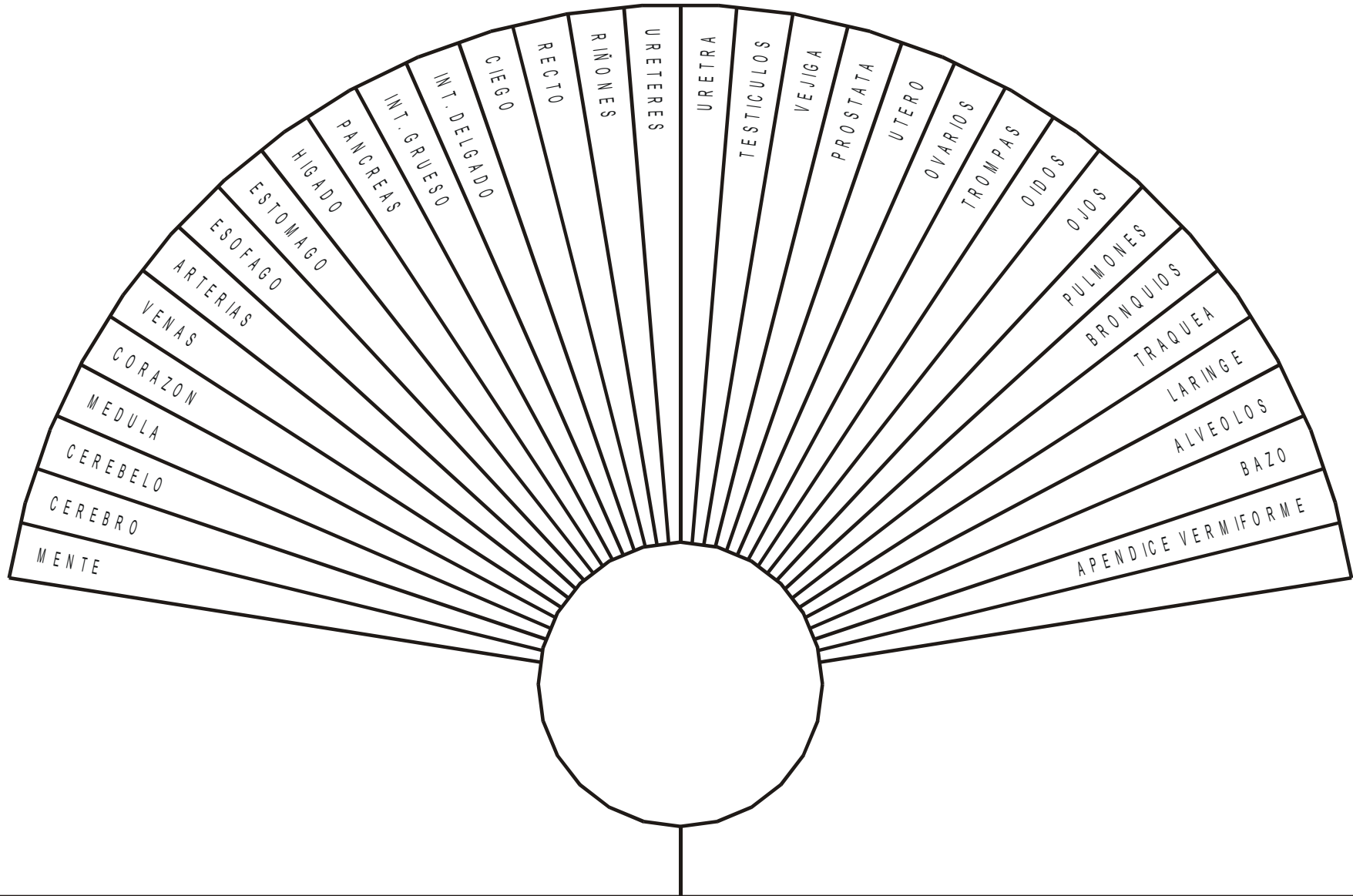

## Condiciones:

En este gráfico serán analizadas las condiciones que determinaron el desequilibrio de los órganos.

Continúe anotando en la tabla todos los datos observados, y respectivos valores biométricos.

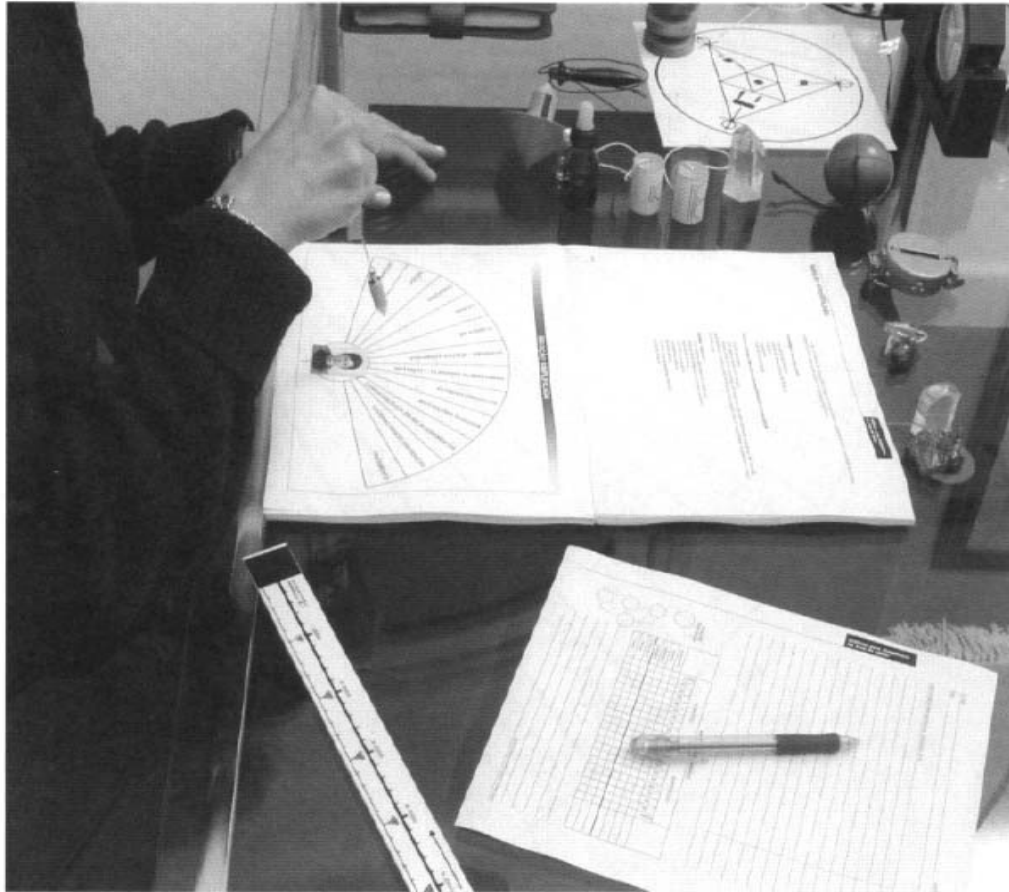

# CONDICIONES

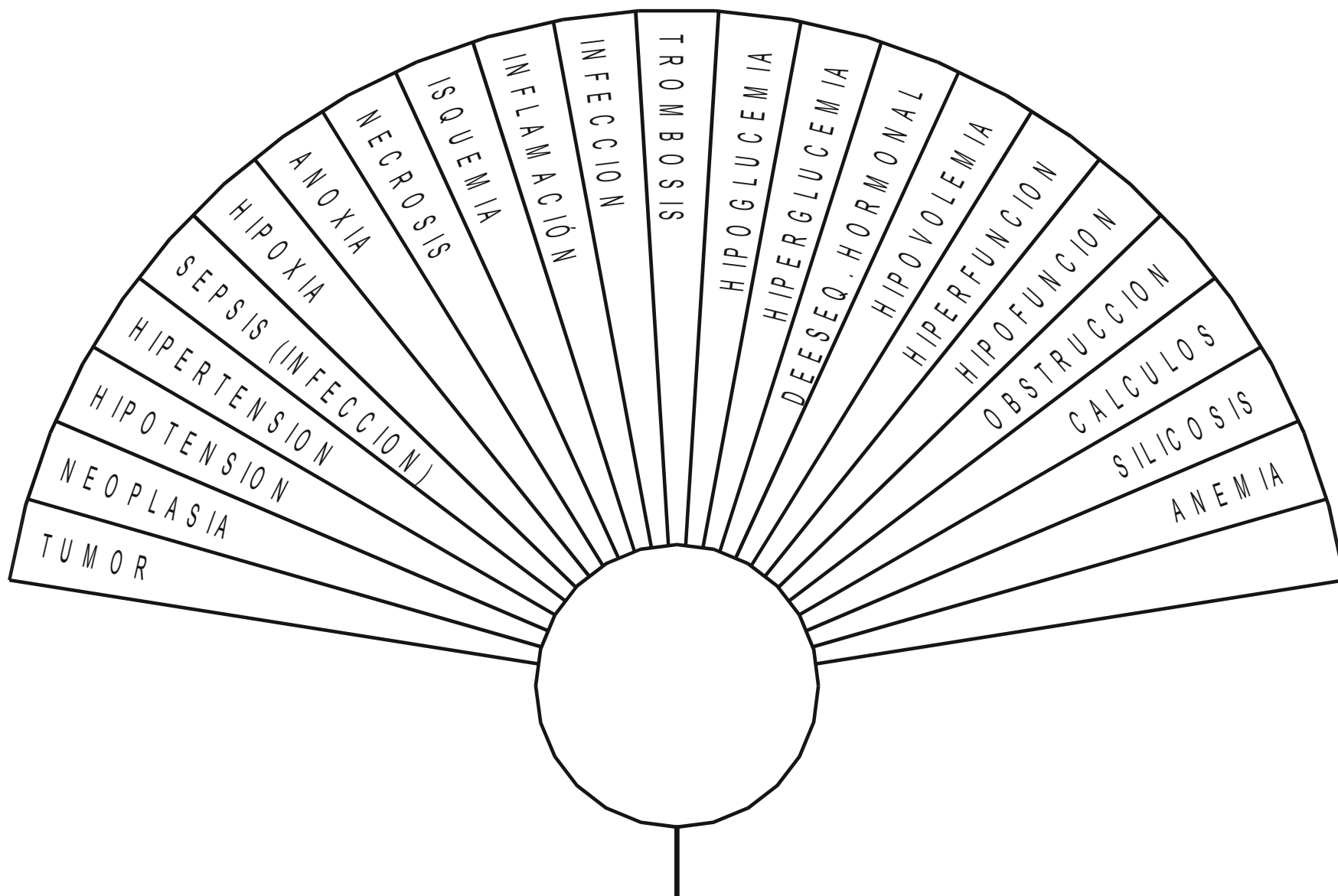

## Causas 1

Del punto de vista estrictamente radiestésico, este gráfico permite detectar los factores que dan origen a la enfermedad que el paciente es portador.

Proceda al análisis de entrada utilizando la tabla externa del gráfico y, luego la parte interna del mismo.

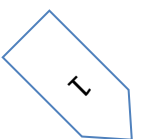





## Causas 2

Este gráfico es una continuación del anterior presentando sin embargo aspectos normalmente tenidos como "subjetivos o mágicos": Si obtiene alguna respuesta positiva, dentro de este ámbito, una investigación más profundizada puede ser realizada, por medio del conjunto de gráficos del cuaderno especial para diagnóstico esotérico.

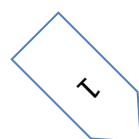

CAUSAS 2

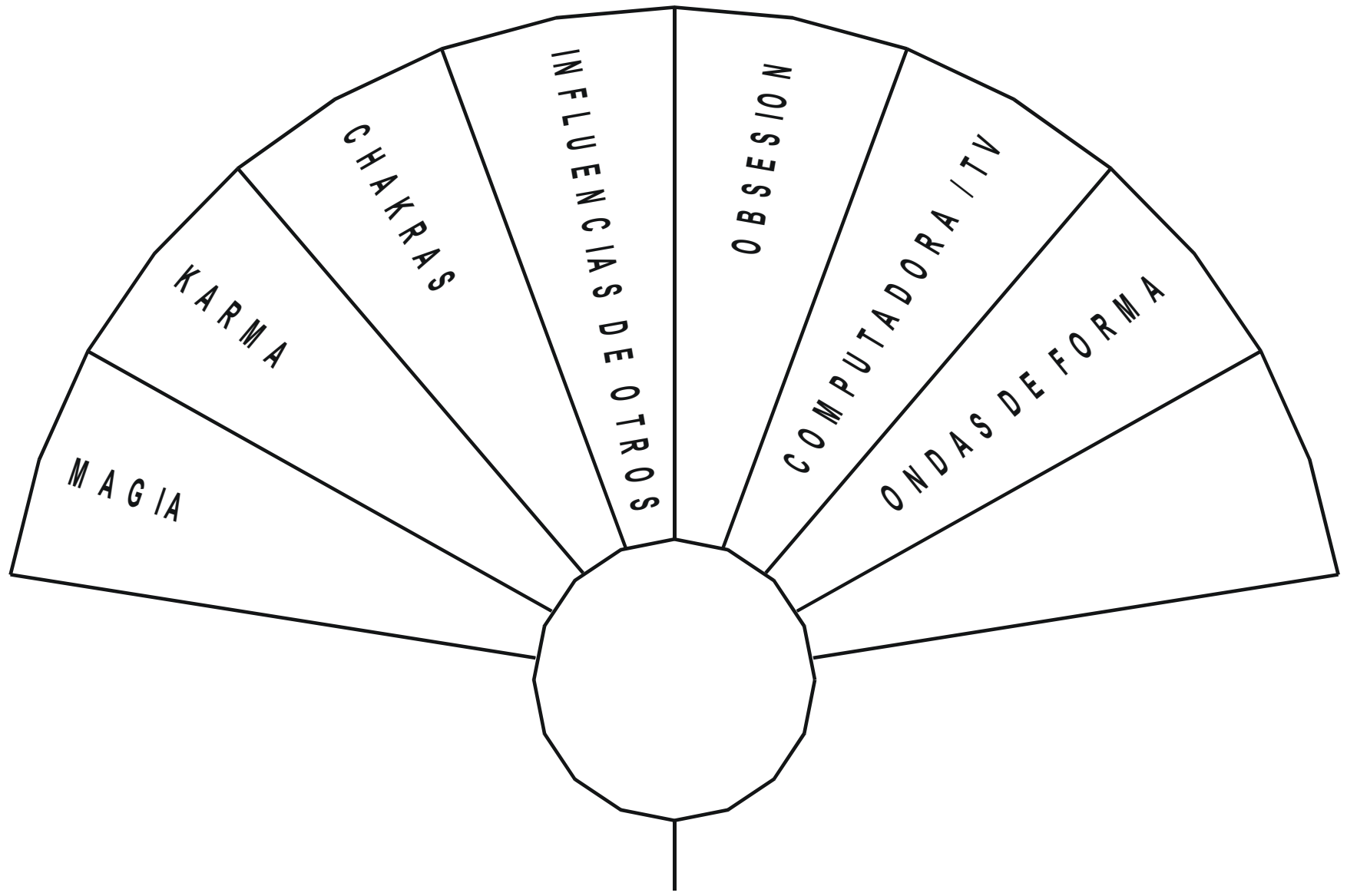

## Glándulas

Continúe el análisis, usando las mismas recomendaciones del gráfico de sistemas, investigando ahora posibles relaciones de desequilibrios hormonales, con los datos recolectados hasta este punto.

Continúe anotando en la tabla todos los datos observados, y respectivos valores biométricos.

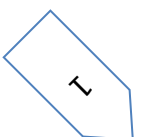

# GLANDULAS

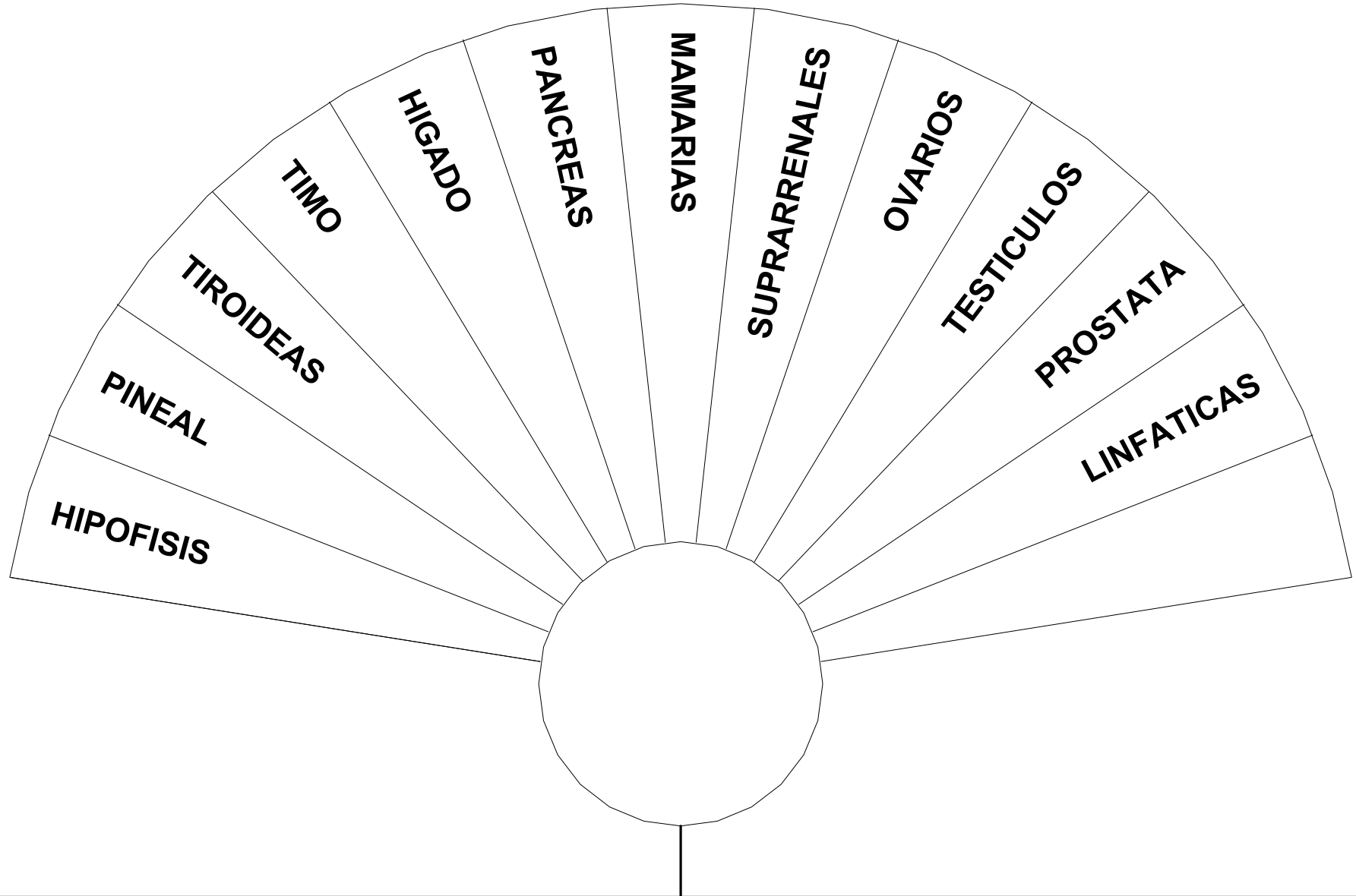

## **Alergias y Efectos Adversos:**

Se constata hoy día un número creciente de alérgicos en los centros urbanos, originado sin duda por la constante exposición a los agentes agresivos (productos de limpieza, humos, tintas, conservantes alimentos, contaminación electromagnética, etc.).

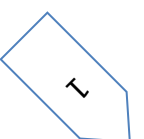

# ALERGIAS Y EFECTOS ADVERSOS

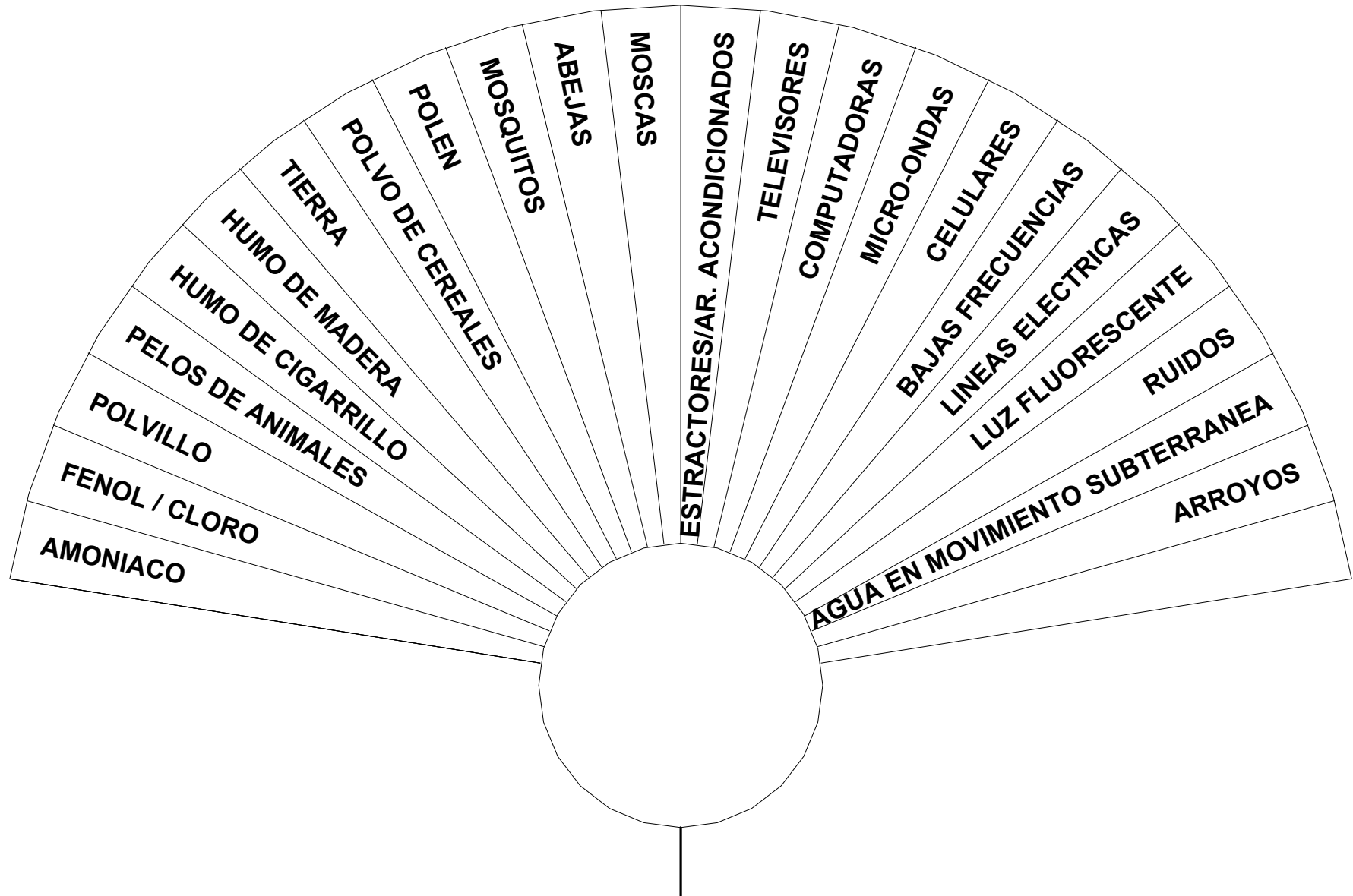

## **Nutrición y Alergias Alimenticias:**

Por medio de este gráfico tanto pueden ser analizadas calidades, carencias y compatibilidades de los alimentos, como así los efectos negativos de la ingestión de determinados productos.

Es bien conocido el hecho de muchas personas sean alérgicas al chocolate, menos conocida sin embargo la alergia a la leche y sus derivados y, las complicaciones intestinales provenientes de esta alimentación.

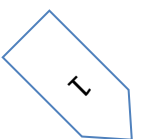



# NUTRICION Y ALERGIAS A LOS ALIMENTOS

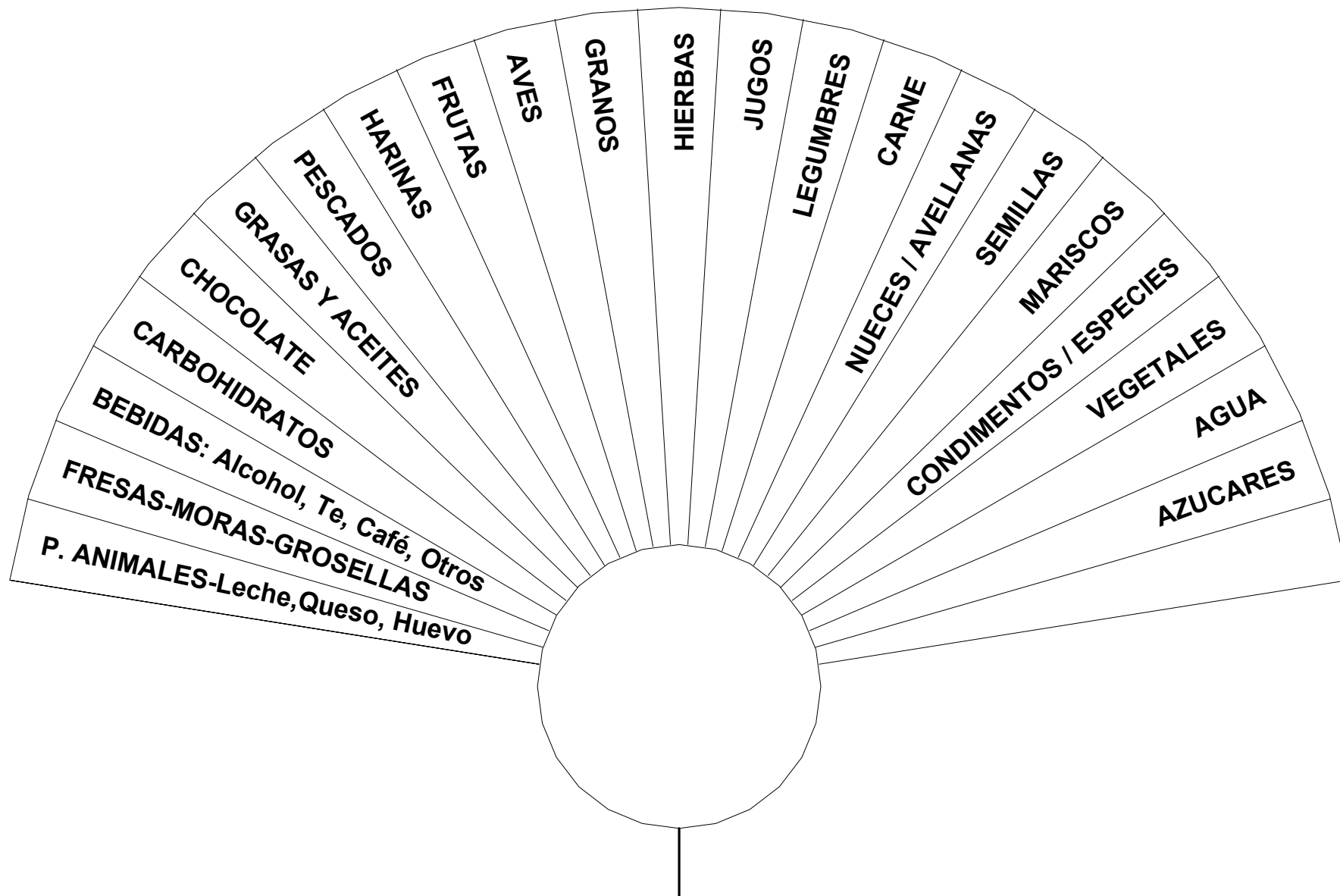

## Estados Psíquicos 1, Estados Psíquicos 2, Motivaciones Personales

*"No existen enfermedades, existen enfermos"*

Nos enfermamos a consecuencia de los más variados y dispares factores emocionales, en la mayoría de las veces de una forma totalmente inconsciente. Tan inconsciente que rechazamos a creer en ello.

Investigue cuidadosamente los gráficos:

- Estados psíquicos 1,
- Estados psíquicos 2,
- Motivaciones personales,
- Compatibilidad en relacionamientos

Los cuatro gráficos son complementarios. Con las informaciones recolectadas hasta ahí, ya es posible establecer un diagnóstico final. El paso siguiente será determinar cual el tratamiento adecuado.

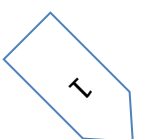

# ESTADOS PSIQUICOS 1

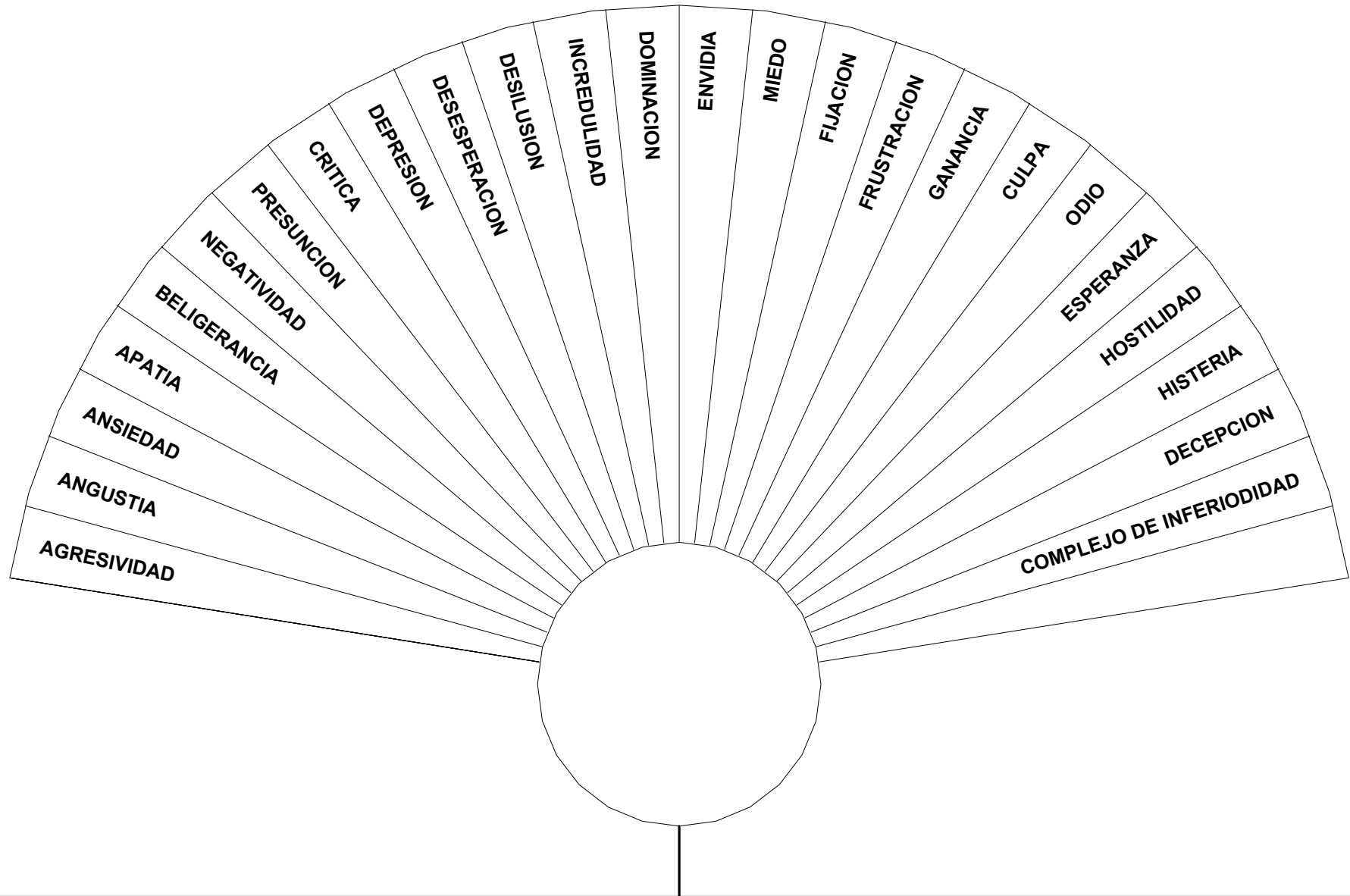

# ESTADOS PSIQUICOS 2

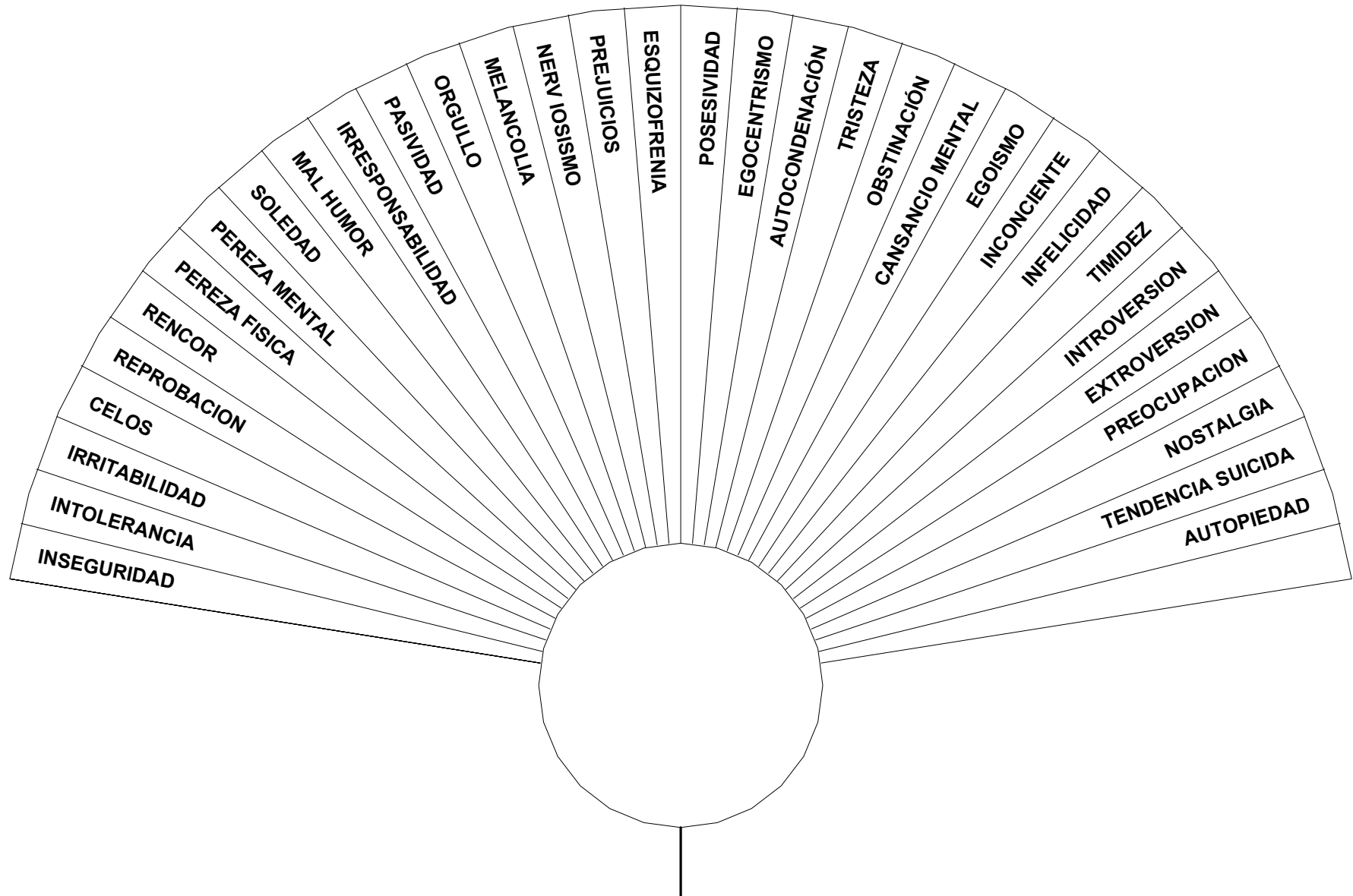

# MOTIVACIONES PERSONALES

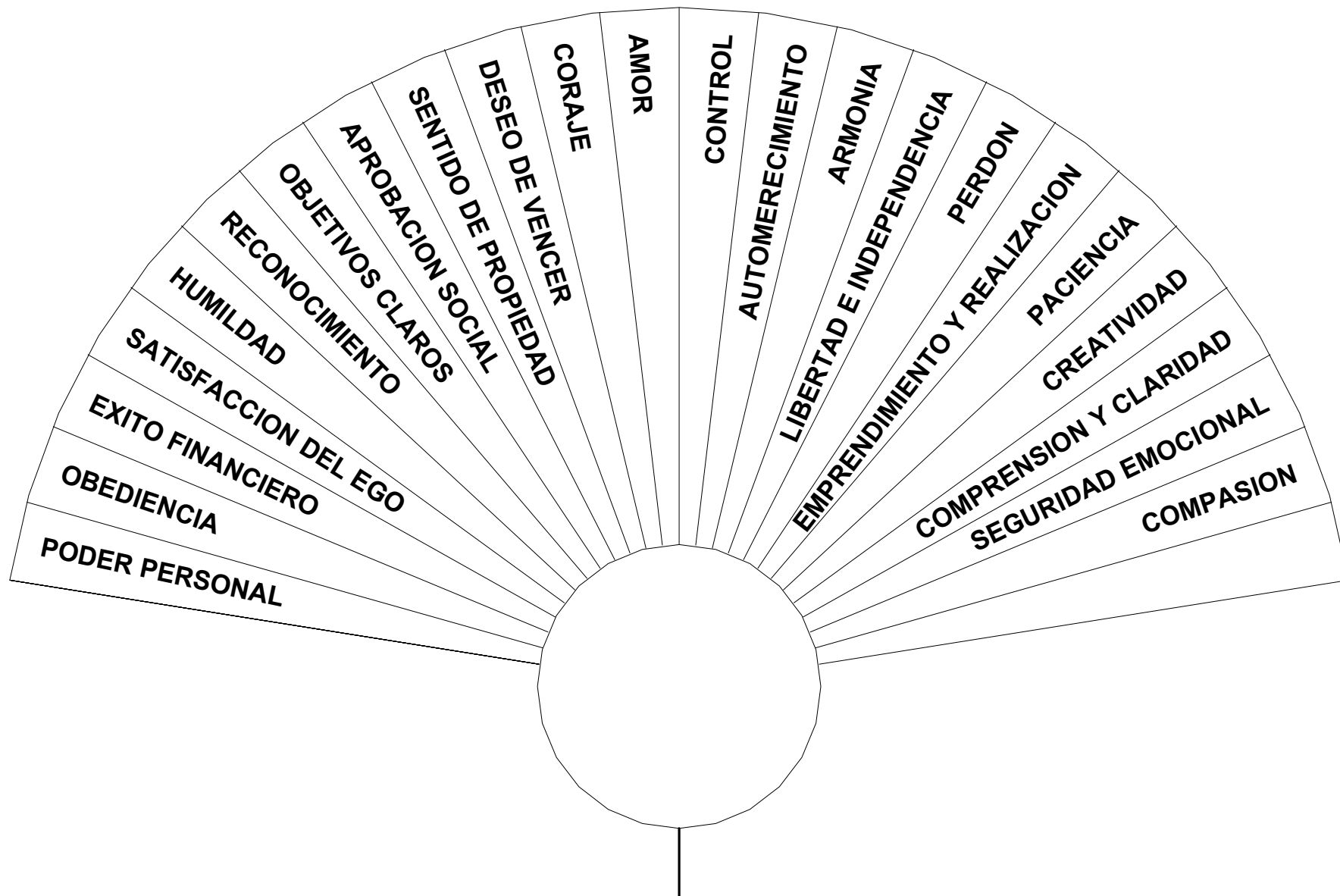

## Compatibilidad en Relaciones

Investigue de entrada los factores presentes en el anillo externo de la tabla, después de eso hecho, investigue los anillos medio e interno.

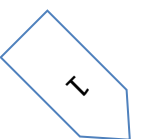

# COMPATIBILIDAD EN RELACIONES

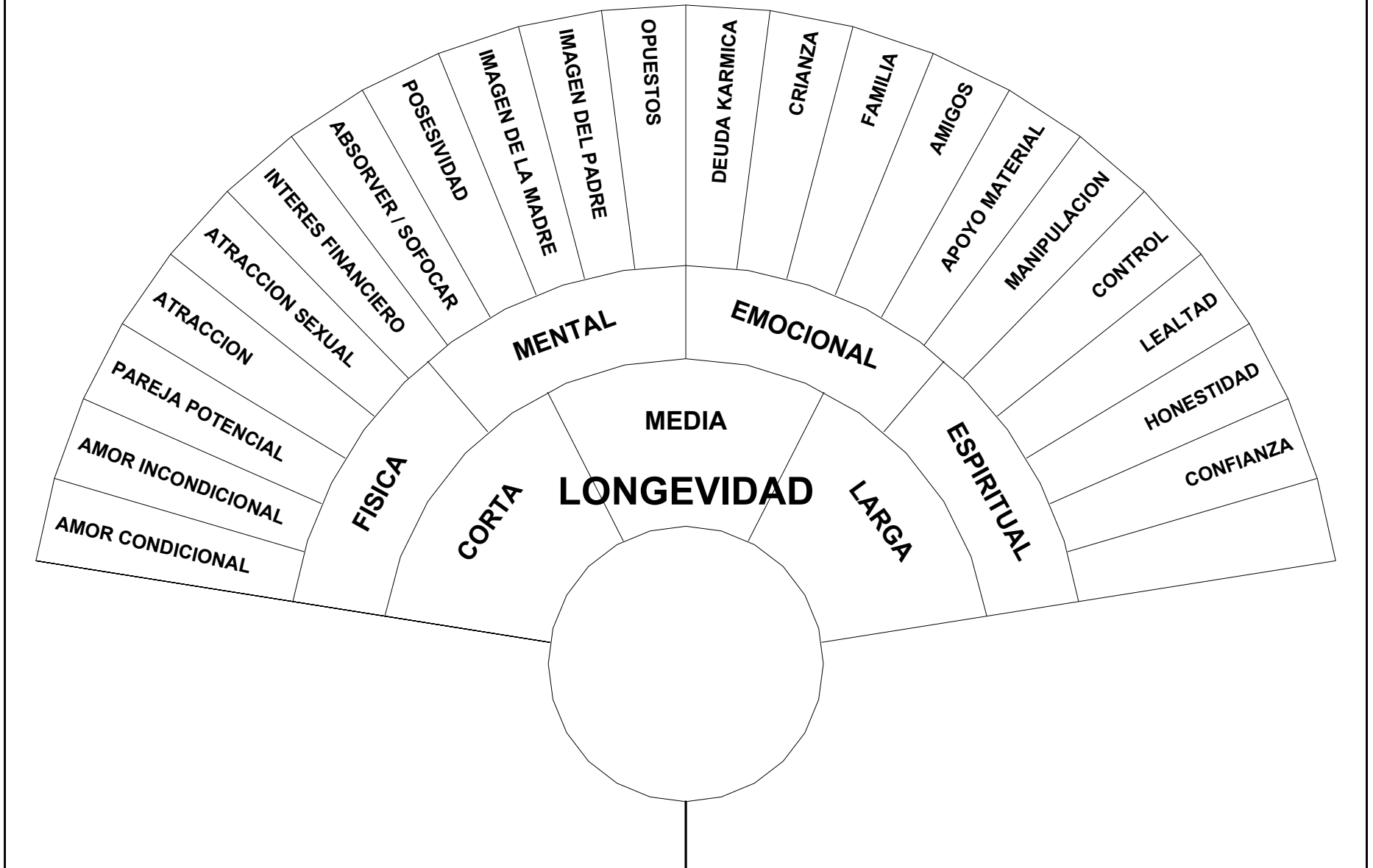

## **Selección Simplificada.**

Si ya tenía un diagnóstico preliminar de su cliente y desea abreviar el proceso de análisis, comenzar directamente por el gráfico de selección simplificada.

### **Investigar aspectos sutiles:**

- Equilibrio de los chakras
- Causa de desequilibrio de los chakras:
- Subactivo
- Superactivo
- Falta de coordinación

### **Como la energía de los rayos está manifestándose en los cuerpos**

#### **Tensión geopática**

(Ver cuaderno sobre Geobiología)

Todos los pacientes residentes, en locales con alto índice de tensión geopática, no reaccionarán positivamente a ningún tratamiento mientras el patrón no sea reequilibrado o pasen a residir en otro local.

#### **Causas "mágicas"**

(Ver cuaderno sobre aspectos esotéricos)

- Desequilibrios psíquicos y de orden esotérica
- Auto-encantamiento
- Experiencia traumática
- Interferencia psíquica
- Venenos astrales
- Patrones comportamentales obsoletos
- Implante psíquico

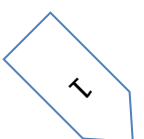



# SELECCION SIMPLIFICADA

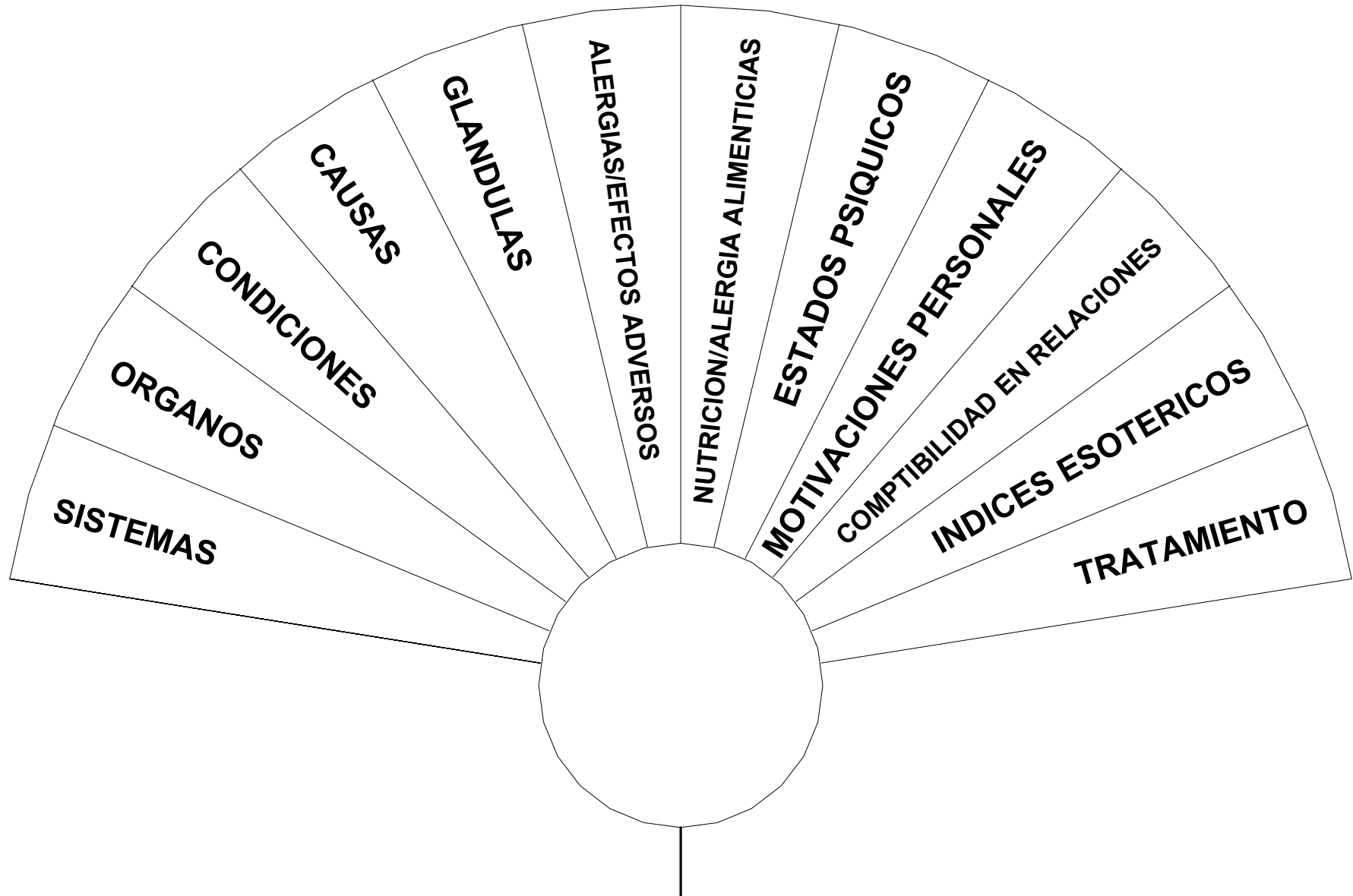

## Tratamiento:

Diagnosticar técnicas de tratamiento aplicables al caso estudiado

Algunas técnicas cuando utilizadas en conjunto con la radiestesia/radiónica propician buenos resultados: la homeopatía, esencias florales, sales de Schüssler, cromoterapia.

Quiere una pista? Haga pendular el tratamiento!

Cuando ocurra algún tipo de proyección a la distancia trabaje primero los sistemas o órganos que presentaron los índices más bajos en el biómetro. Vaya siempre definiendo el tiempo de aplicación en el reloj radiestésico. Una vez que las primeras aplicaciones sean efectuadas, chequee en el biómetro los índices resultantes para así evaluar la eficiencia de las aplicaciones. Busque eliminar de entrada los dolores o molestias, intercalando las aplicaciones. Esto tendrá, como resultado colateral, el aumento de confianza del paciente y consecuente participación positiva de este en el proceso. Como todas las demás terapias, las relacionadas con la radiestesia y/o radiónica pueden mostrarse poco eficientes, no se desanime. Busque analizar el caso bajo otra perspectiva o aún reevaluarlo en función de las posibles transformaciones habidas.

Determine con exactitud el periodo por el cual deberá ser suministrada la terapia escogida, y sus horarios de aplicación.

Complete el conjunto de gráficos de este libro creando los suyos propios, sintonizados con su formación y sus métodos de trabajo, al final del libro encontrará dibujos modelo para confección de gráficos basados en la forma semi-circular.

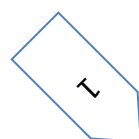

# TRATAMIENTOS

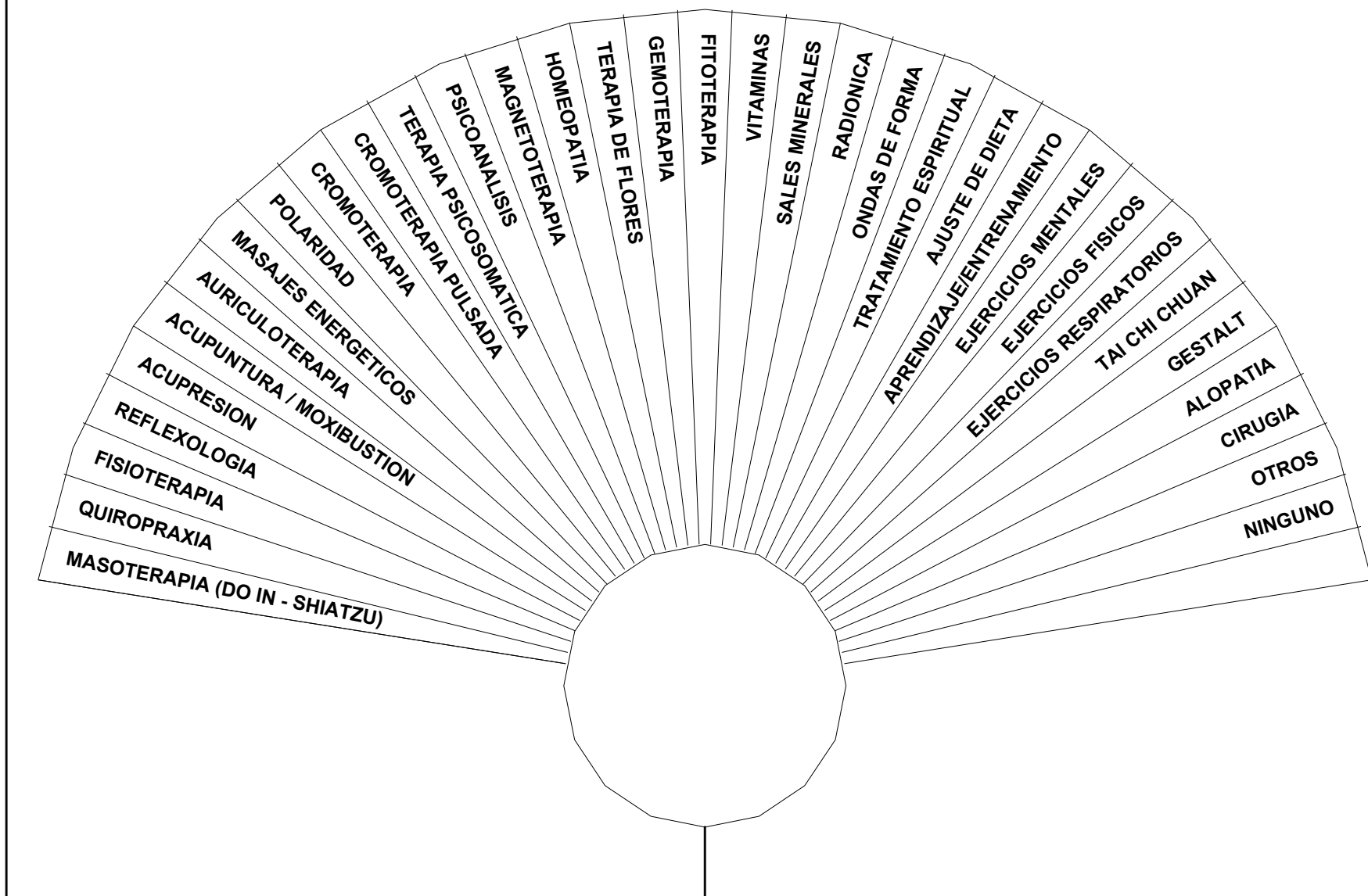



ANALISIS DE RAYOS

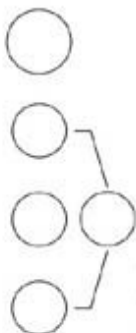

ANALISIS DE CHAKRAS																					
	SUBACTIVO										NORMAL	SUPERACTIVO									
	100	90	80	70	60	50	40	30	20	10		10	20	30	40	50	60	70	80	90	100
Coronario																					
Frontal																					
Laringeo																					
Cardíaco																					
Plexo Solar																					
Sacro																					
Base																					

---



---



---



---

*Hacer Fotocopias de este Formulario*

---

# RELOJ RADIESTESICO

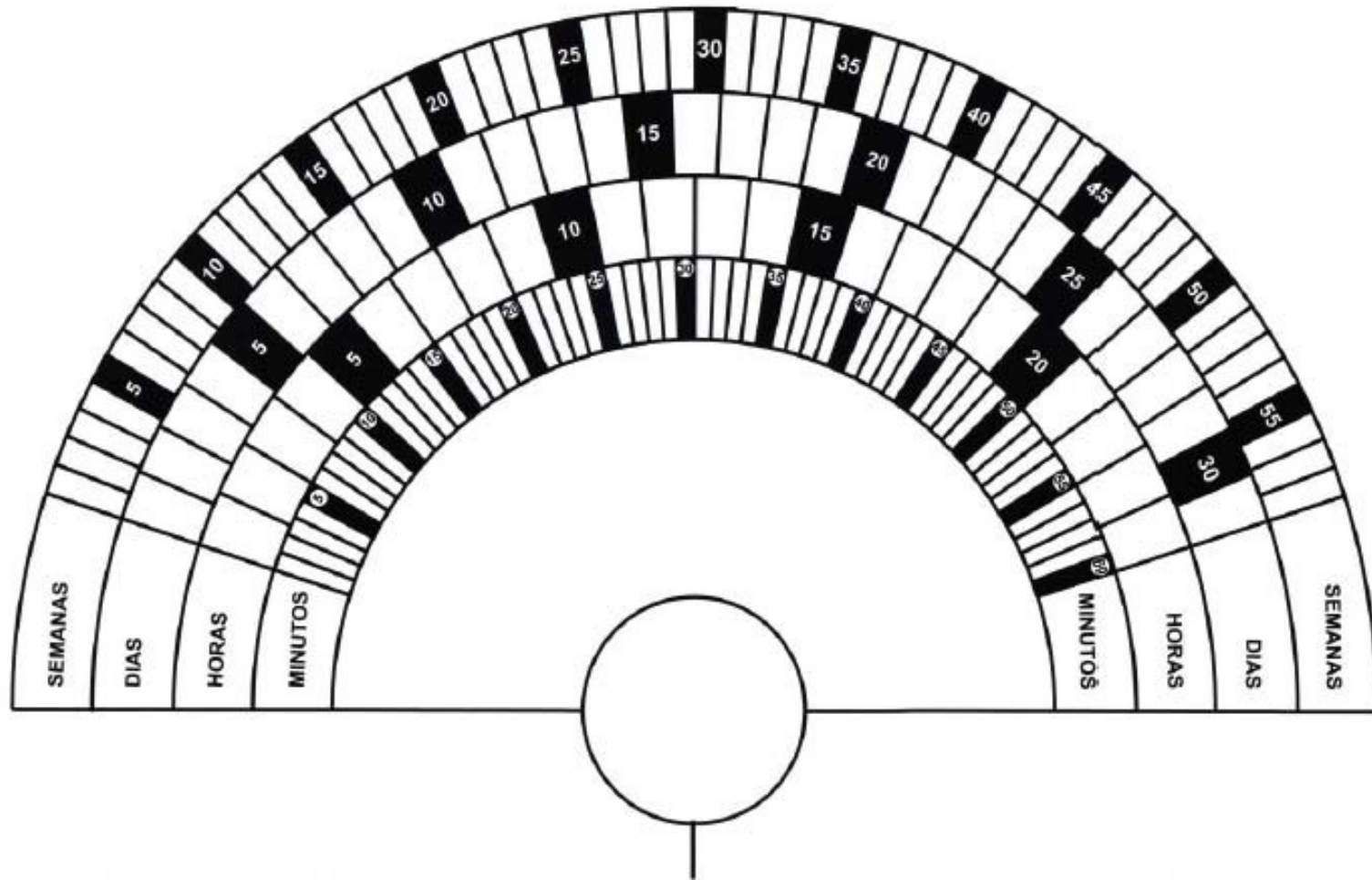

# Cuaderno Especial de Gráficos para Diagnóstico Esotéricos

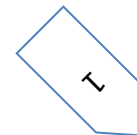

## Análisis General:

La Radiestesia Cabalística se presta de una forma muy especial al análisis de los aspectos "ocultos" de las manifestaciones energéticas y, nos da indicaciones precisas sobre estas energías.

Un diagnóstico esotérico por medio de la radiestesia puede investigar objetos, lugares, personas, animales y plantas, todos ellos son posibles portadores de este tipo de energías.

Estas energías pueden revestirse de los más diferentes aspectos y originarse de las más diferentes fuentes.

Objetos con determinadas formas pueden presentar emisiones detectadas por los péndulos hebreos Magia, Necromancia, Espíritu y esto sin que sean objetos típicamente "mágicos" o de carácter ritualístico, bastando la forma para disparar el proceso. Claro que, los seres vivos en su proximidad sufrirán sus influencias desarmonizantes.

Cualquier objeto de carácter mágico, religioso, puede emitir energías nocivas, es común veamos reproducciones de entidades, por ejemplo de la cultura hindú, animadas por la energía psíquica de quien las mira, las venera, para ellas hace rituales. A partir de entonces la imagen pasa a emitir su contenido arquetípico complejo, resultado de la conexión con su egregor.

Animales, plantas, lugares, objetos, muchas veces son portadores de energías proyectadas por quienes los envidian, desean o hasta en ciertos casos adoran. La cultura popular llama ciertas personas de "sequía pimenteira", o aún, dicen de ellas que tienen "ojo gordo". Con la radiestesia podemos evaluar si están presentes, calificarlas y cuantificarlas.

Este cuaderno, para análisis esotérico por la radiestesia, facilita y sistematiza la práctica.

El gráfico para análisis general debe ser usado siempre que sea necesario conocer algún dato cuantitativo. La graduación de 0 a 100 se presta a un análisis porcentual.

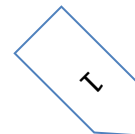



# ANALISIS GENERAL

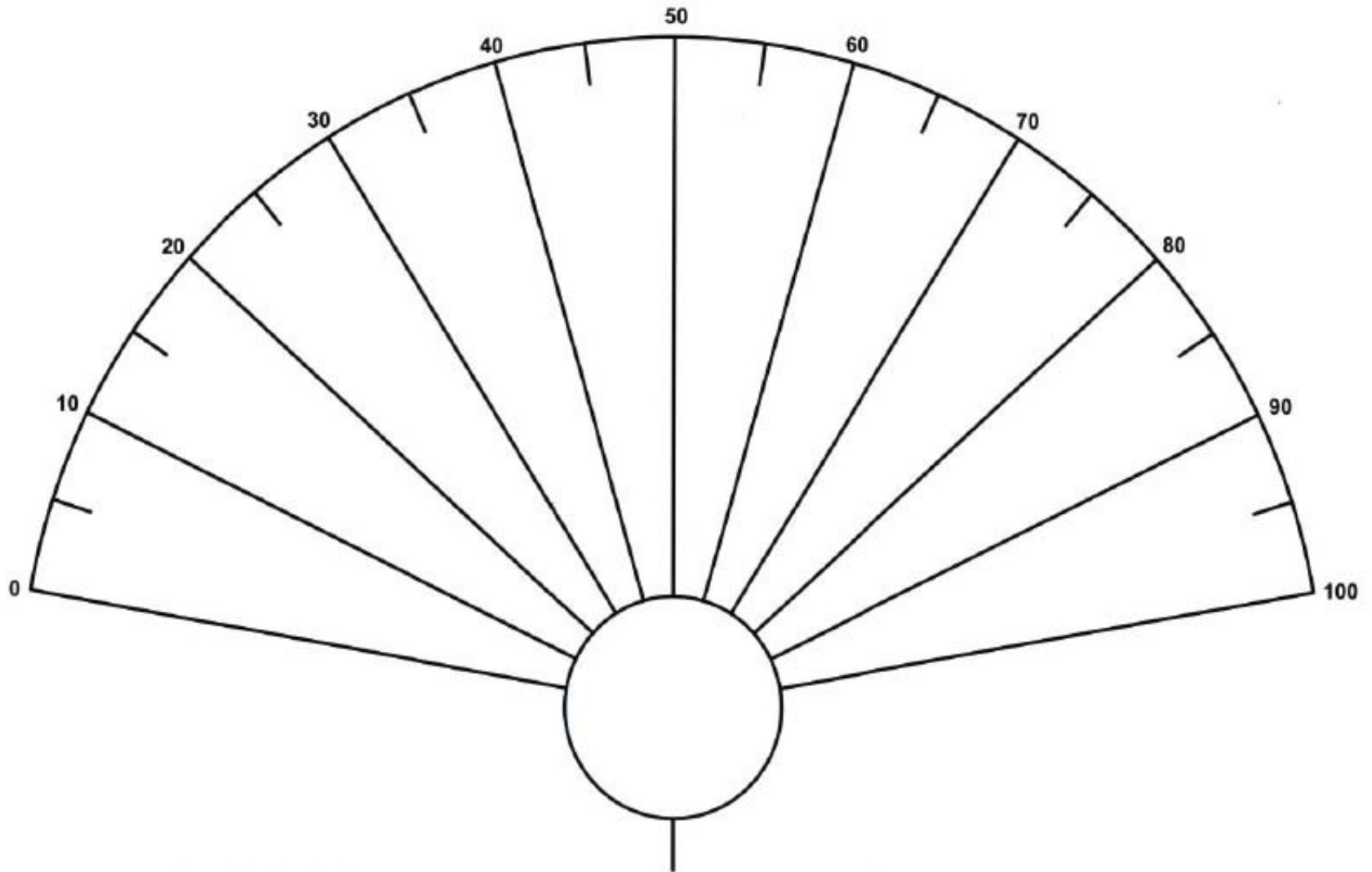

## Biómetro Escala 1

El Biómetro permite la evaluación energética de lugares, de personas a través de su testimonio y aún de alimentos. El índice energético ideal se encuentra en 6.500 Angstroms.

ESCALA 1	ESCALA 2	ESCALA 3	ESCALA 4
0 / 10000	10000 / 13000	13000 / 18000	18000 / 36000

Cuál es la tasa vibratoria de... ?, del lugar, de los habitantes

Sobre el Plano (Escala) 1 ?

- 0-200 Radiación telúrica sobre el cruzamiento geomagnético
- 2.000 Radiación del cruzamiento de la red geomagnética.
- 4.000 Banda de la red geomagnética.
- 5.000 Abajo de esta tasa, la vitalidad es pobre, desvitalización.
- Media energética física – PLANO(Escala) 1
- 9.000 índice elevado - PLANO(Escala) 1

Por encima de esta tasa elevada, la viabilidad de permanencia es a controlar:

Los lugares medidos por encima de este límite son llamados: "GRANDES LUGARES COSMOTELÚRICOS"

- ESCALA 1 "EI FÍSICO"
- ESCALA 2 "CUERPO ETÉRICO" Cuerpo energético (para allá de la concepción de Bovis).

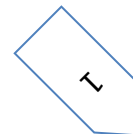

- ESCALA 3 "ESPIRITUAL" Medición en santuarios, o puntos raros de iniciación.
- ESCALA 4 "EI DESCONOCIDO" Caso raro de Santiago de Compostela.

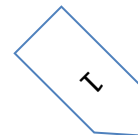

# BIÔMETRO ESCALA 1

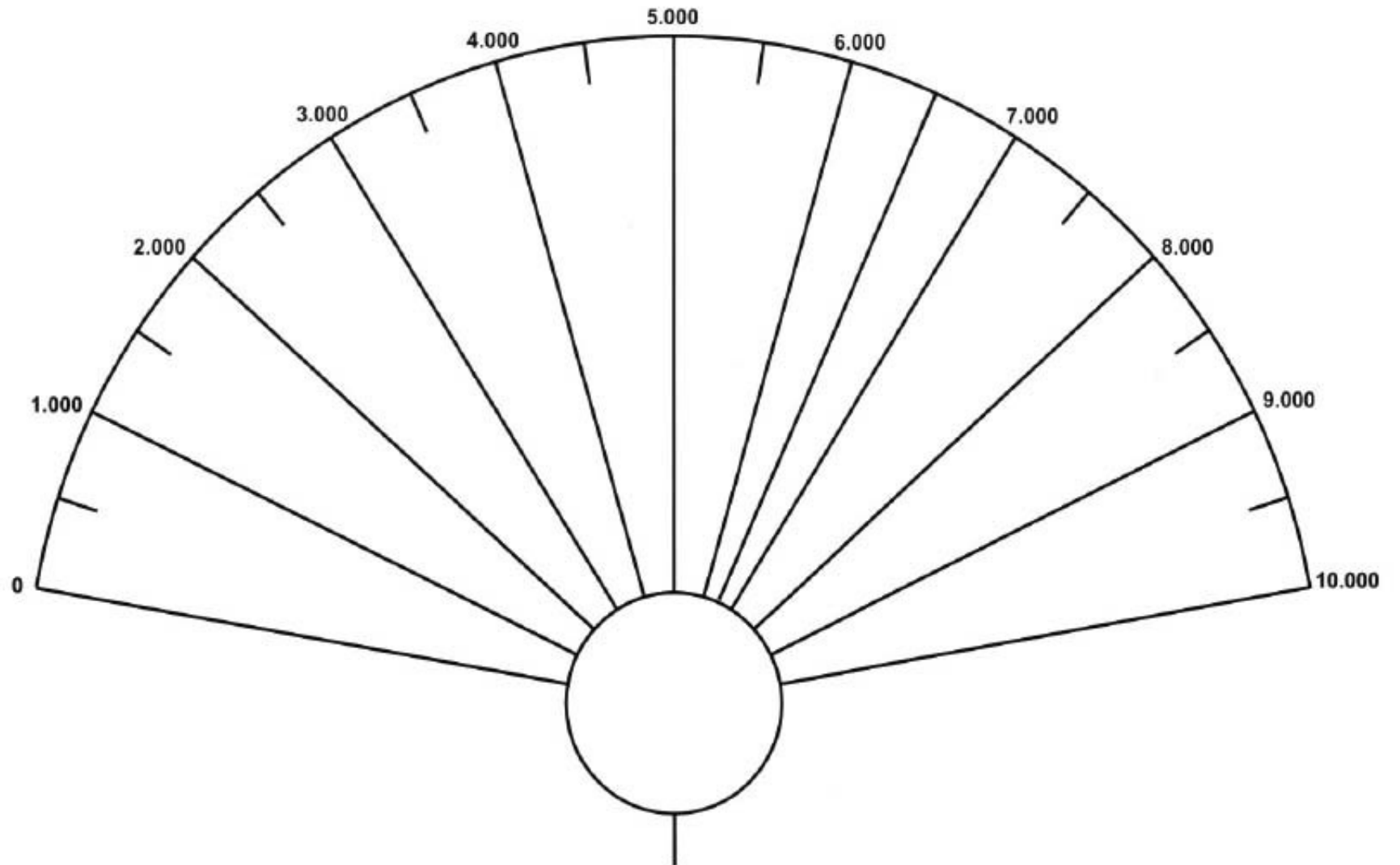

## **Biómetro Escalas 2, 3, 4.**

El Biómetro de Bovis en su versión original no preveía las escalas 2, 3 y 4. Estas escalas permiten mensurar vibraciones que están más allá del plano físico, por ejemplo: objetos de culto, objetos mágicos, lugares sagrados, cualquier cosa sospechosa de estar bajo un estado de magia.

Esta medida dará un valor cuantitativo, no cualitativo. Para conocer mejor el objeto de la investigación en esta escala es aconsejable usar los péndulos de radiestesia cabalística.

Para usar esta escala proceda de la misma forma que para a escala 1.

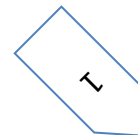

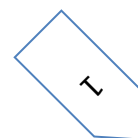

# BIÔMETRO ESCALAS 2, 3, 4

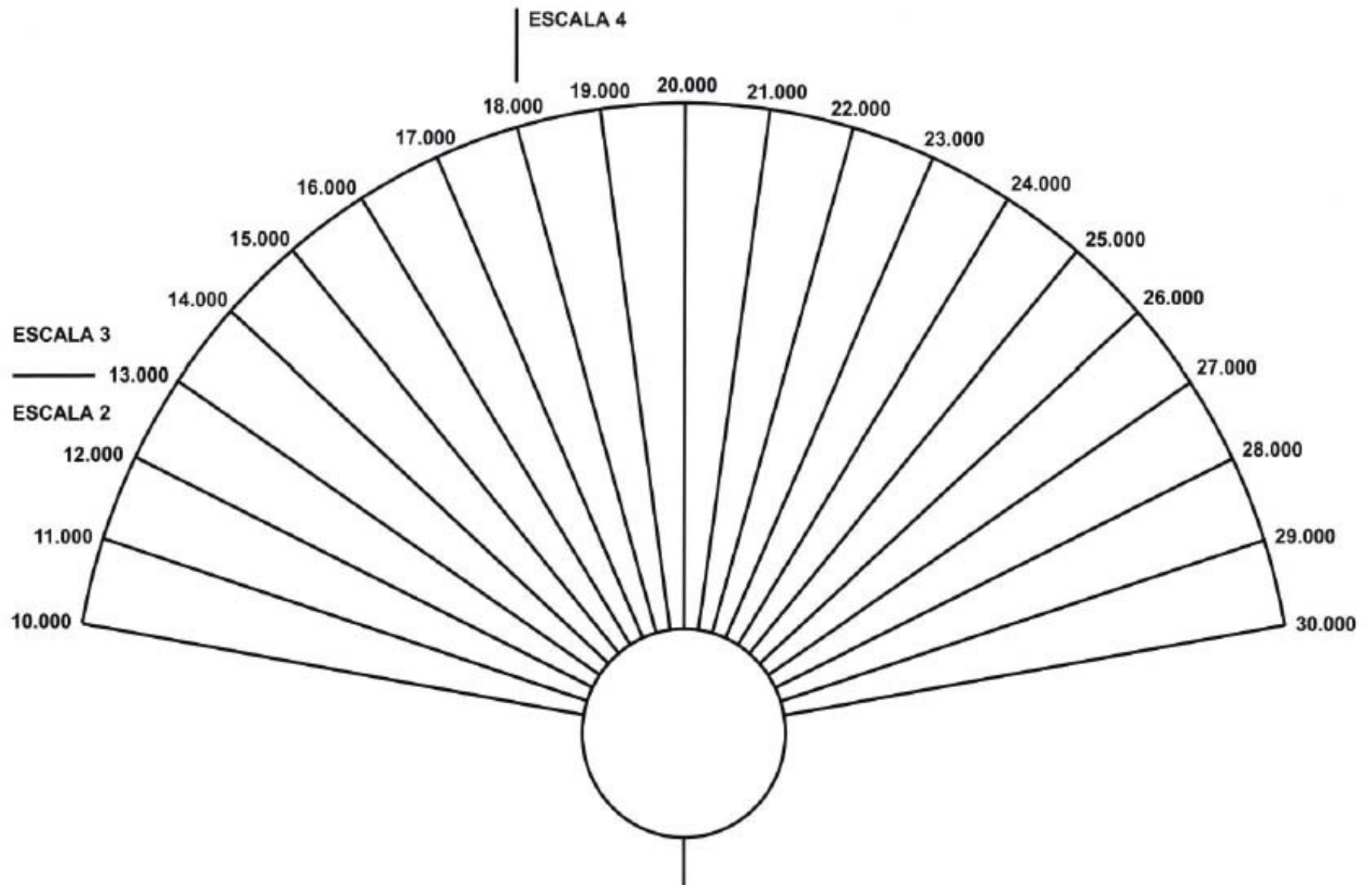

T

## Análisis de Chakras

Coloque el testimonio a analizar sobre el círculo, lance el péndulo y con el dedo indicador de la mano libre o un puntero vaya indicando los círculos correspondientes a los chakras, del coronario al base anotando en la tabla de la página 135 los valores obtenidos.

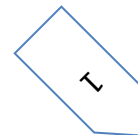



**GLANDULA CHAKRA**

PINEAL	CORONARIO: Parte Superior del cerebro, Ojo Derecho
HIPOFISIS	FRONTAL: Parte Inferior del Cerebro, Ojo Izquierdo, Oidos
TIROIDEA PARATIROIDEA	LARINGEO: Aparato Vocal, Bronquios, Pulmones, Tracto Digestivo
TIMO	CARDIACO: Corazón, Sangre, Nervio Vago, Sistema Circulatorio
PANCREAS	PLEXO SOLAR: Estómago, Hígado, Vesícula Biliar, Sistema Nervioso
GONADAS	SACRO: Sistema Reproductor
SUPRARRENALES	BASE: Columna Vertebral, Riñones

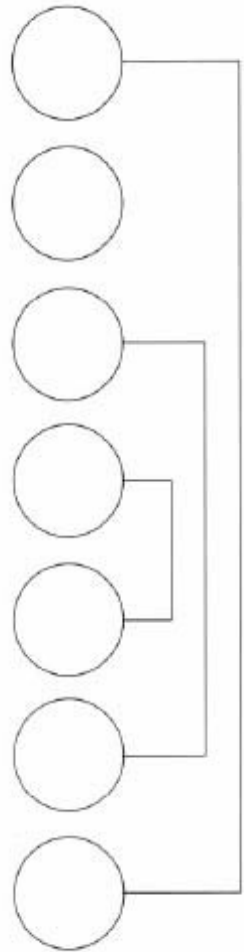

○  
ESPLENIC  
O: Bazo,  
Índice de  
Vitalidad

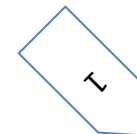
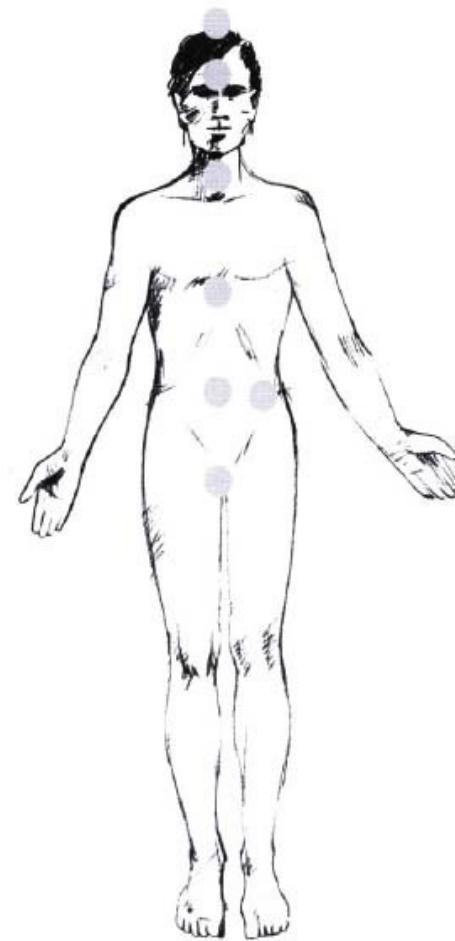

# ANALISIS DE LOS CHAKRAS

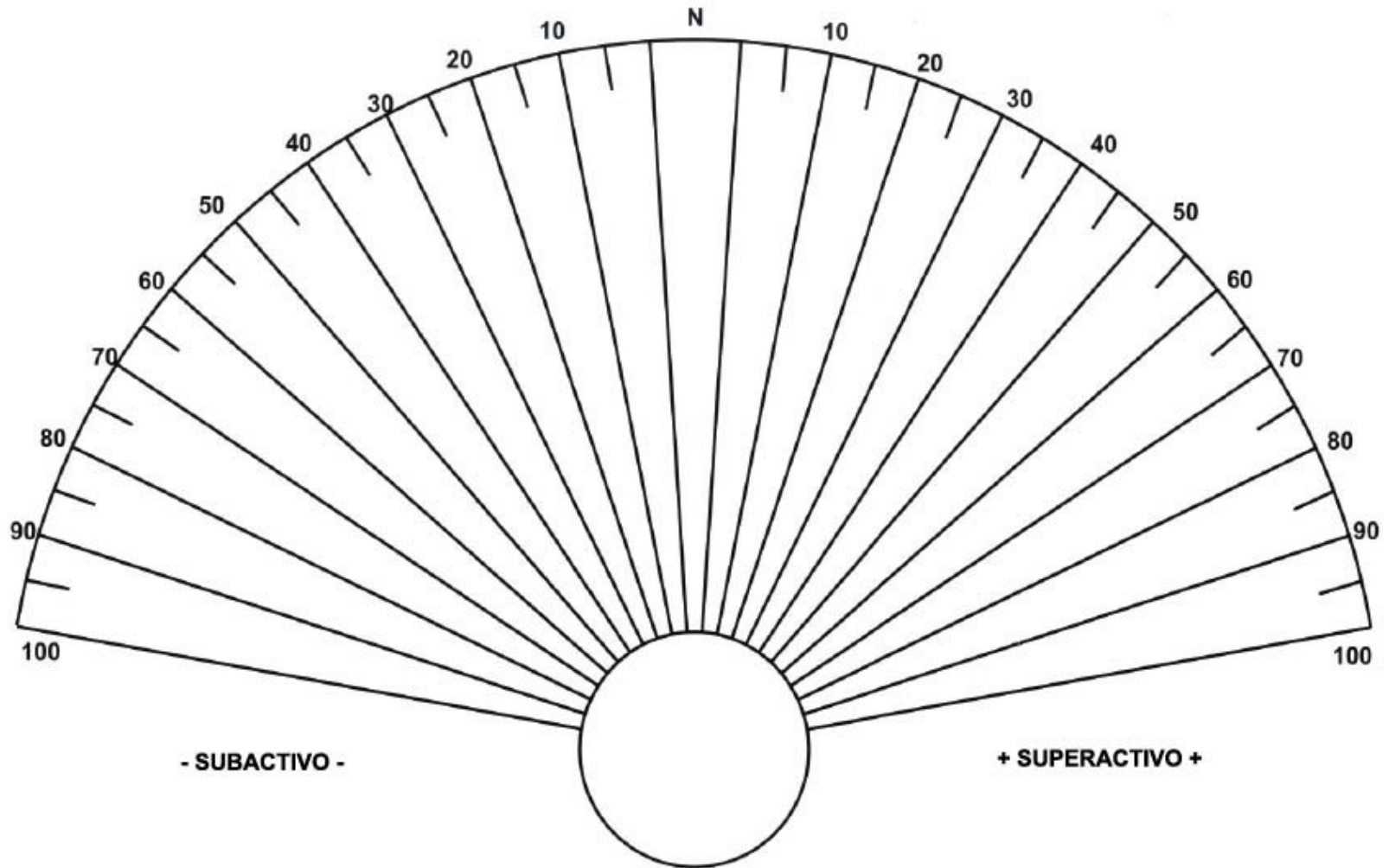

L

## Análisis de los Rayos:

El correcto análisis de los rayos suministrará un perfil espiritual y psicológico de la persona investigada. Para proceder a la correcta interpretación del análisis de los rayos es imprescindible un perfecto conocimiento de la estructura de los rayos.

- Coloque los dos primeros dedos de su mano libre sobre el símbolo del primer rayo. Coloque el péndulo sobre el testimonio del paciente y mentalmente haga la pregunta: ¿El Yo transpersonal de está en el 1° rayo?
- Repita este procedimiento hasta obtener una respuesta positiva con uno de los símbolos de los rayos. Marque el número de aquel rayo en el círculo superior del diagrama que representa lo Yo transpersonal o Alma.
- Este proceso debe ser repetido hasta obtener respuesta para cada uno de los tres cuerpos sutiles y para el rayo de la personalidad.
- Anote cada uno de los números obtenidos dentro de los respectivos círculos del diagrama suministrado anexo.
- Busque ahora a través de qué cuerpo el rayo transpersonal está trabajando, y a través de qué cuerpo sutil el rayo de la personalidad está trabajando.

### Literatura recomendada:

#### **Geoffrey Hodson**

El Hombre y sus 7 Temperamentos

#### **Alice Bailey**

Tratado sobre Magia Blanca

Tratado sobre el Fuego Cósmico

El Discipulado en la Nueva Era

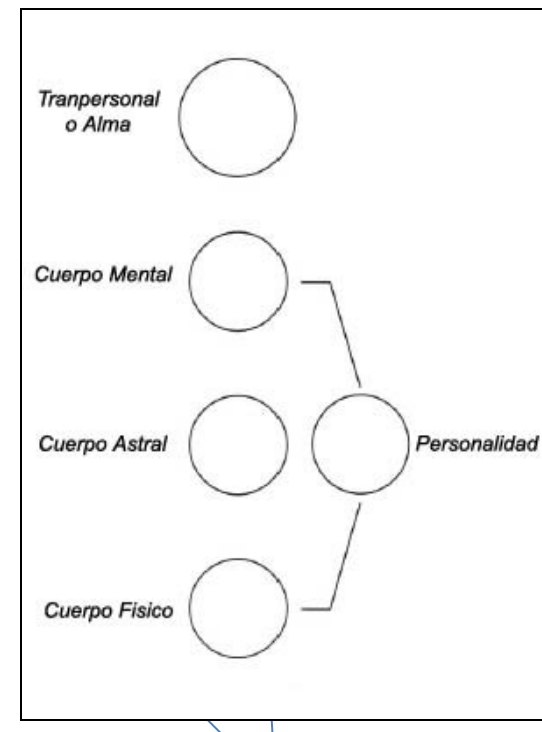

Tratado sobre los 7 Rayos

**David V. Tansley**

Chakras Rayos y Radiónica

Las Trayectorias de los Rayos y los portales de los Chakras

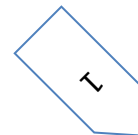

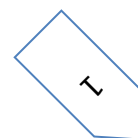

# ANALISIS DE LOS RAYOS

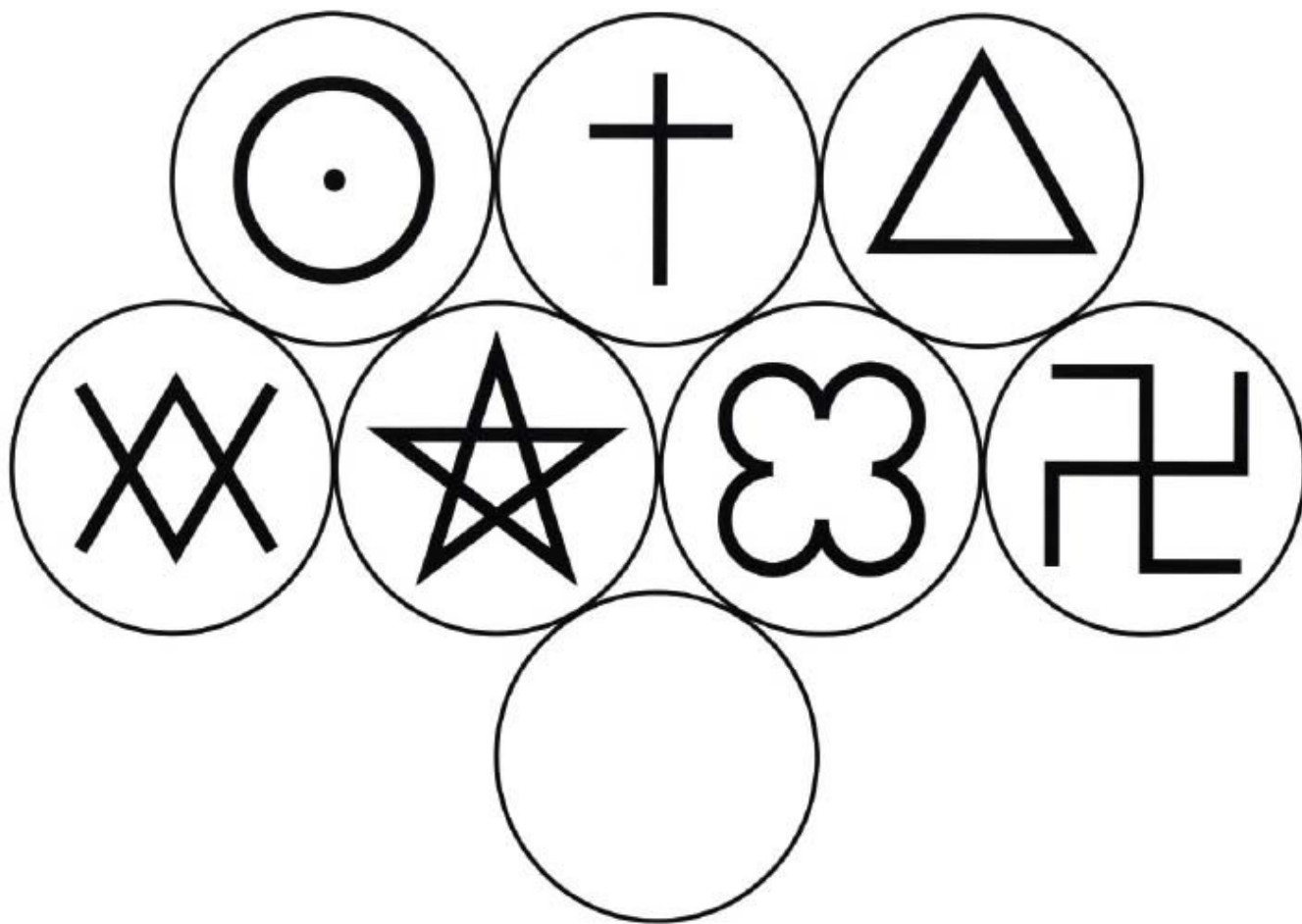

## Péndulos para Radiestesia Cabalística.



Péndulos para Radiestesia Cabalística

Las "camisas" para péndulos hebreos anexos, deberán ser impresas, recortadas y pegadas o simplemente sostenidas con pequeños elásticos, sobre el cuerpo de los péndulos cilíndricos despolarizados propios para la Radiestesia Cabalística.

Además de las expresiones hebraicas está anexiono un juego de figuras geománticas, figuras activas, utilizabais para detección y emisión.

Comience su análisis por las expresiones de contenido más "light", para lentamente investigar los aspectos más peligrosos. Use con prudencia, el contacto voluntario o no con ciertas energías puede disparar procesos de contaminación bastante desagradables.

יהוה	את יהוה
צדור החיים	אין
בשה	דאנה
משה	מצרים

יהוה  
את יהוה  
צדור החיים  
אין  
בשה  
דאנה  
משה  
מצרים

JEHOVA - YAHVE  
JUNTO DE DIOS  
ENVOLTORIO DE LA VIDA (ENVELOPE DAS VIDAS )  
DOLOR (DOR)  
VERGÜENZA (VERGONHA)  
ANSIEDAD  
RETORNO, ARREPENTIMIENTO  
DIFICULTADES



עש

כעשף

כ.עש.ף

כ.עש.ף.

כ.עש.ף.

עשדרים

דרשאלהמתים

דרש אלהמתים

ש

כשף

כשף

כשף.

כשף

שדים

דרשאלהמתים

דרש אלהמתים

SHIN

MAGIA

MAGIA I

MAGIA II

MAGIA III FUERZAS

DEL MAL

NECROMANCIA

NECROMANTE

שמן

שאחאן

השמן

שדדין

אזיב

שטנה

נחלה

בתוך כף הקלע

שטן

שאחאן

השטן

שדין

אויב

שמנה

נחלה

בתוך בך הקלע

SATAN

SATAN I

SATAN II

DEMONIOS

UN ENEMIGO

OPOSICIÓN

POSESIÓN

EN EL VACIO DE LA FOSA

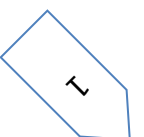

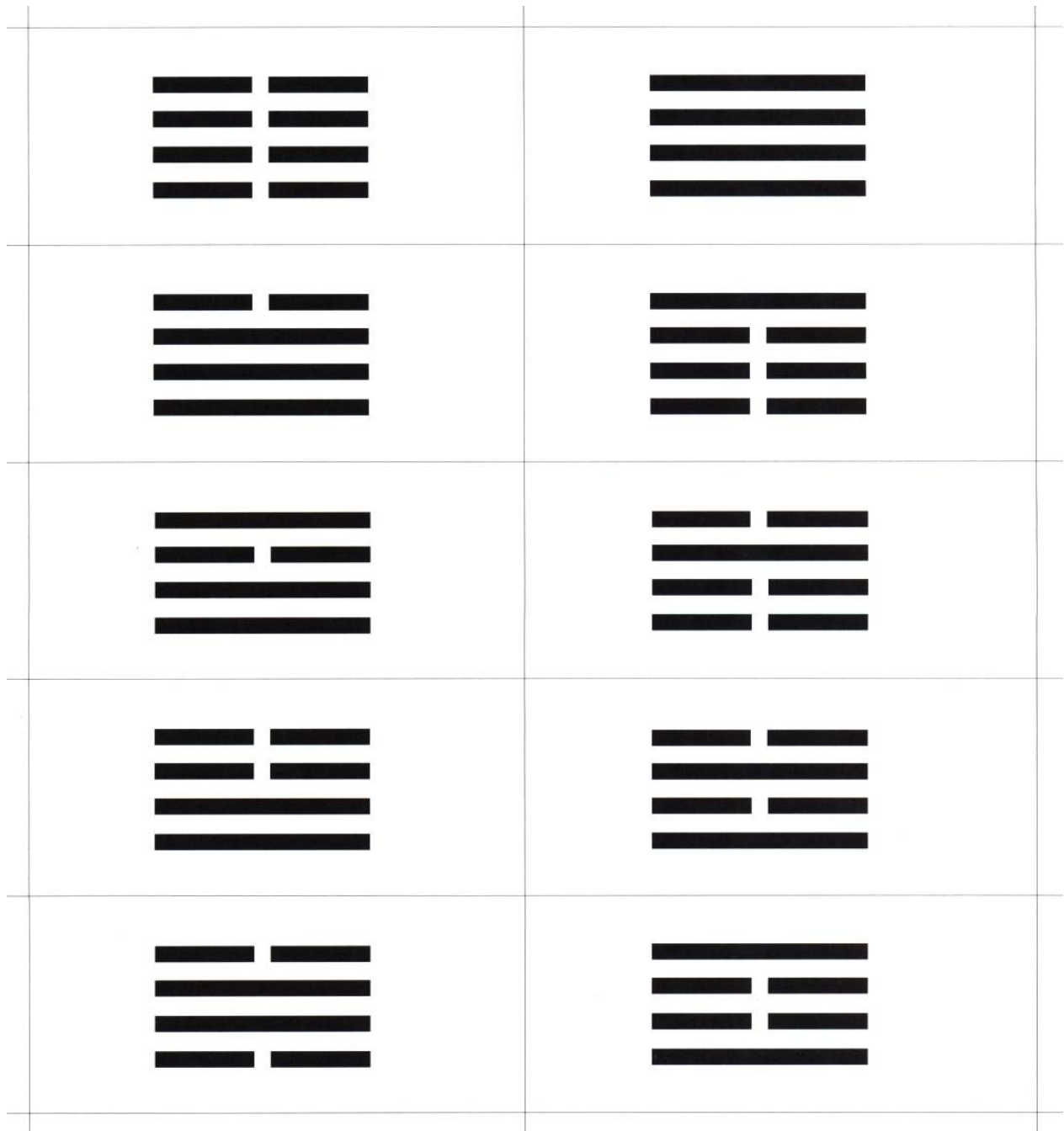

## Las Figuras Geománticas

"Camisas" para péndulos icónicos. Algunos de estos péndulos también pueden ser suspendidos también por el lado inferior del hilo, de esta forma la figura quedará invertida.

(Significado de las figuras, leer de la izquierda para la derecha, de arriba para abajo)

(1: Línea entera, 2: Línea quebrada)

2222 Populus

1111 Via

Al Derecho

2111 Caput Draconis

1222 Laetitia

Invertido

1112 Cauda  
Draconis

2221 Tristitia

Al Derecho

1211 Puella

2122 Albus

Invertido

1121 Puer

2212 Rubeus

Al Derecho

2211 Fortuna Major

2121 Acquisitio

Invertido

1122 Fortuna Minor

1212 Amissio

2112 Conjunctio

1221 Carcer

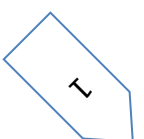

# Cuaderno Especial de Gráficos para Investigaciones Geobiológicas:

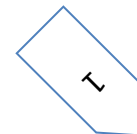

## Geobiología:

La geobiología es una ciencia que estudia las relaciones entre el medio ambiente, y su influencia sobre el equilibrio de los seres vivos. La Tierra es un gigantesco ser vivo, vibra y emite esas vibraciones más allá de la superficie del suelo. Algunas de esas energías son benéficas e indispensables para el mantenimiento de la vida, por ej. El magnetismo. El Cosmos también nos bombardea diariamente, y el equilibrio entre la energía telúrica y la cósmica que en radiestesia toma el nombre de "Teoría de las fuerzas compensadas",



posibilita el surgimiento y el mantenimiento de la vida. La investigación experimental de algunos radiestesistas, dio origen al nombre geobiología, pues inicialmente sólo estudiaron los problemas de origen telúrica. Más tarde se percibió que todo, absolutamente todo a nuestro alrededor interfiere positiva o negativamente con nuestro equilibrio biológico, así es que, hoy son tenidas en cuenta las interferencias causadas por la forma de los edificios, las emisiones parásitos provenientes de aparatos electrodomésticos, de la red eléctrica de alimentación, del campo mental de las personas y hasta de las energías de origen espiritual.

En esta ciencia un investigador se destacó en particular: el Dr. Ernst Hartmann, médico y radiestesista alemán, fue quién más profundamente estudió el asunto, de ahí la principal malla energética de la Tierra ser conocida hoy como Red de Hartmann. Esta red es rectangular y mide cerca de 2 metros en el sentido Norte-Sur y 2,5 metros en el sentido Este-Oeste. Las paredes de esta red tienen en media 21 cm de espesura y pueden llegar hasta 80 cm durante la luna

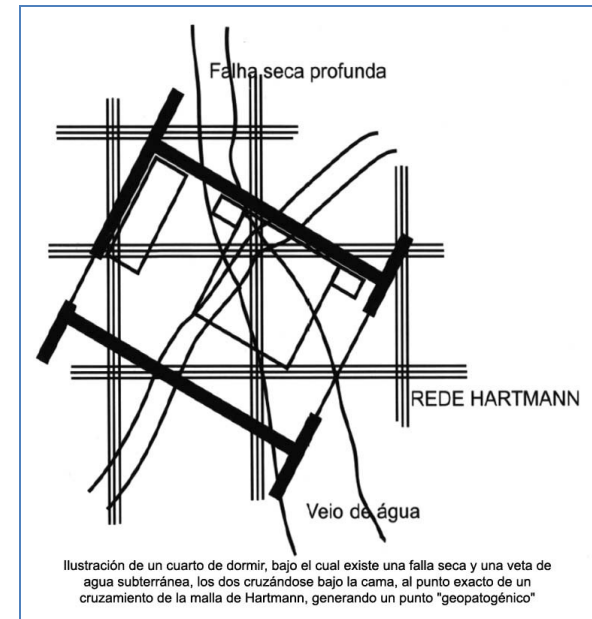

llena. Además de los efectos lunares las bandas verticales de la red de Hartmann sufren las influencias de los movimientos sísmicos y de las pruebas nucleares.

Los cruzamientos de la red H (red de Hartmann) pueden ser emisores de determinadas energías nocivas y toman el nombre de "puntos geopatogénicos" pues emiten rayos gama y V-e. Estos puntos pueden aún emitir V+e, Rojo e, rayos alfa y rayos beta. Cuando una persona queda sobre esos puntos por mucho tiempo (durmiendo, trabajando, estudiando o en ocio) ella podrá desarrollar incontables enfermedades.

### **Análisis Preliminar:**

Siempre que en radiestesia se inicia una investigación el primer procedimiento debe ser:

Pregunta: ¿Puedo hacer esta investigación?

Algunas veces la respuesta será NO, esta indicación deberá entonces ser seguida.

Esta negativa puede ser provisional, buscar entonces en que tiempo la investigación podrá efectuarse.

Inmediatamente }  
En Otro Día } Respuesta Positiva

Sólo Acompañado

Más Tarde – Madurar }  
Incompatibilidad }  
Caso Difícil } Respuesta Negativa

Atención – Trampa

Trastornos – Mas Tarde

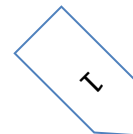



Rechazar

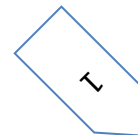

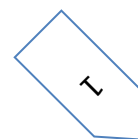

# ANALISIS PRELIMINAR

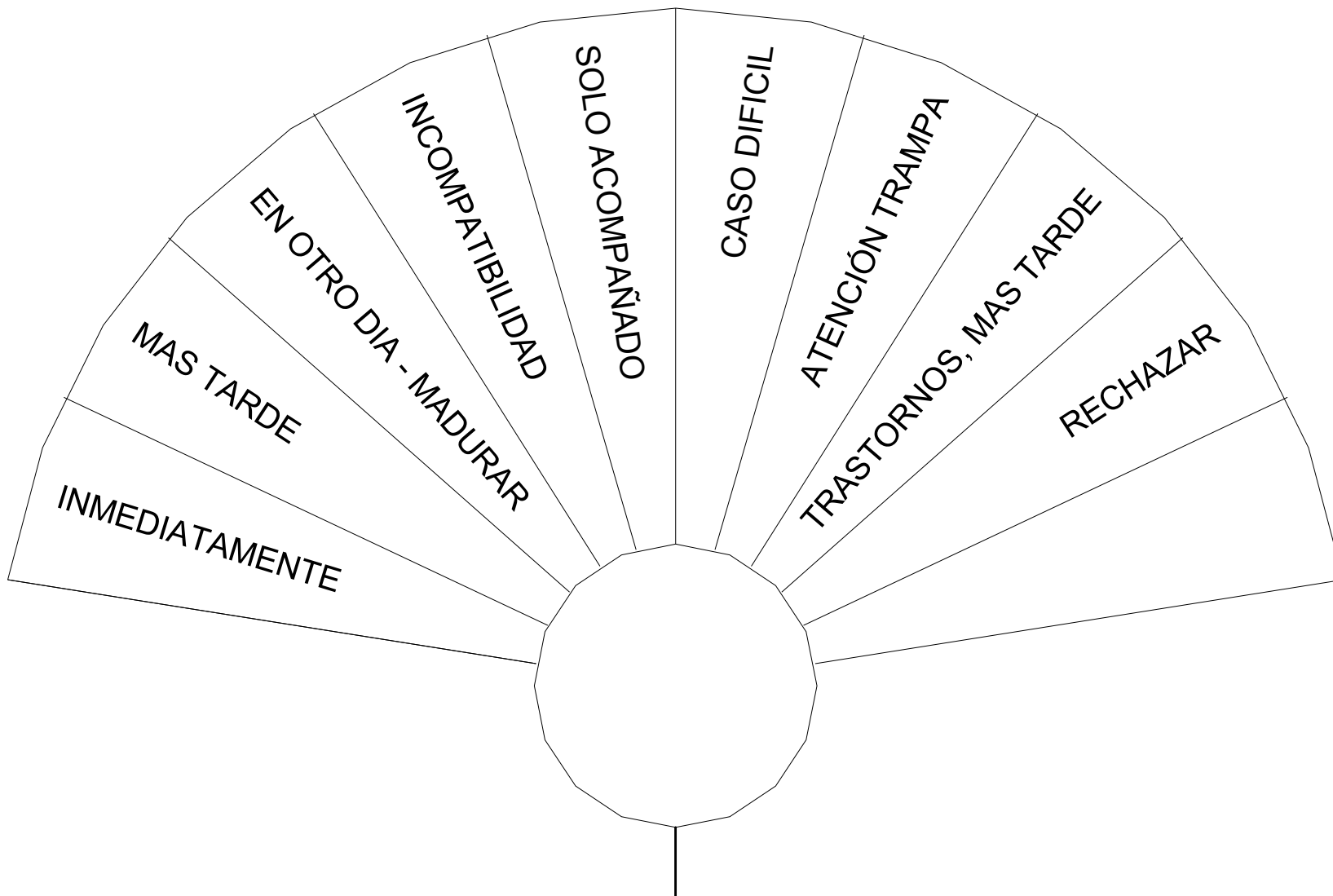

## Tasa Vibratoria:

Pregunta: ¿Cual la tasa vibratoria, la vitalidad de... en porcentajes? Del lugar, de los habitantes.

¿Cual la intensidad de la tasa vibratoria?

Respuesta:

0% El testimonio, extremadamente desvitalizado (investigar los orígenes)

Hasta 55% El testimonio está en fase de desvitalización (enfermedad, etc.)

Hasta 72% Buena Vitalidad del Testimonio

Más del 72% El testimonio es bastante Enérgico

En el caso en que la medición se hace sobre un objeto, una joya, por ejemplo, colocar el testimonio sobre el círculo del gráfico.

No es aconsejable usar una joya con índice vibratorio abajo del 55%.

Este gráfico es válido para el control de las tasas vibratorias en los planos físico, psíquico y espiritual.

Otra información puede ser obtenida con el auxilio de este gráfico; la intensidad, la fuerza, la potencia emitida por una irradiación, un objeto.

Por ejemplo: un punto geopatogénico tendrá una tasa vibratoria del 20% y una e intensidad del 70%. Ese punto tendrá una vibración baja más una nocividad del 70%.

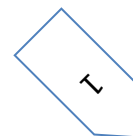

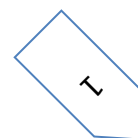

# TASA VIBRATORIA

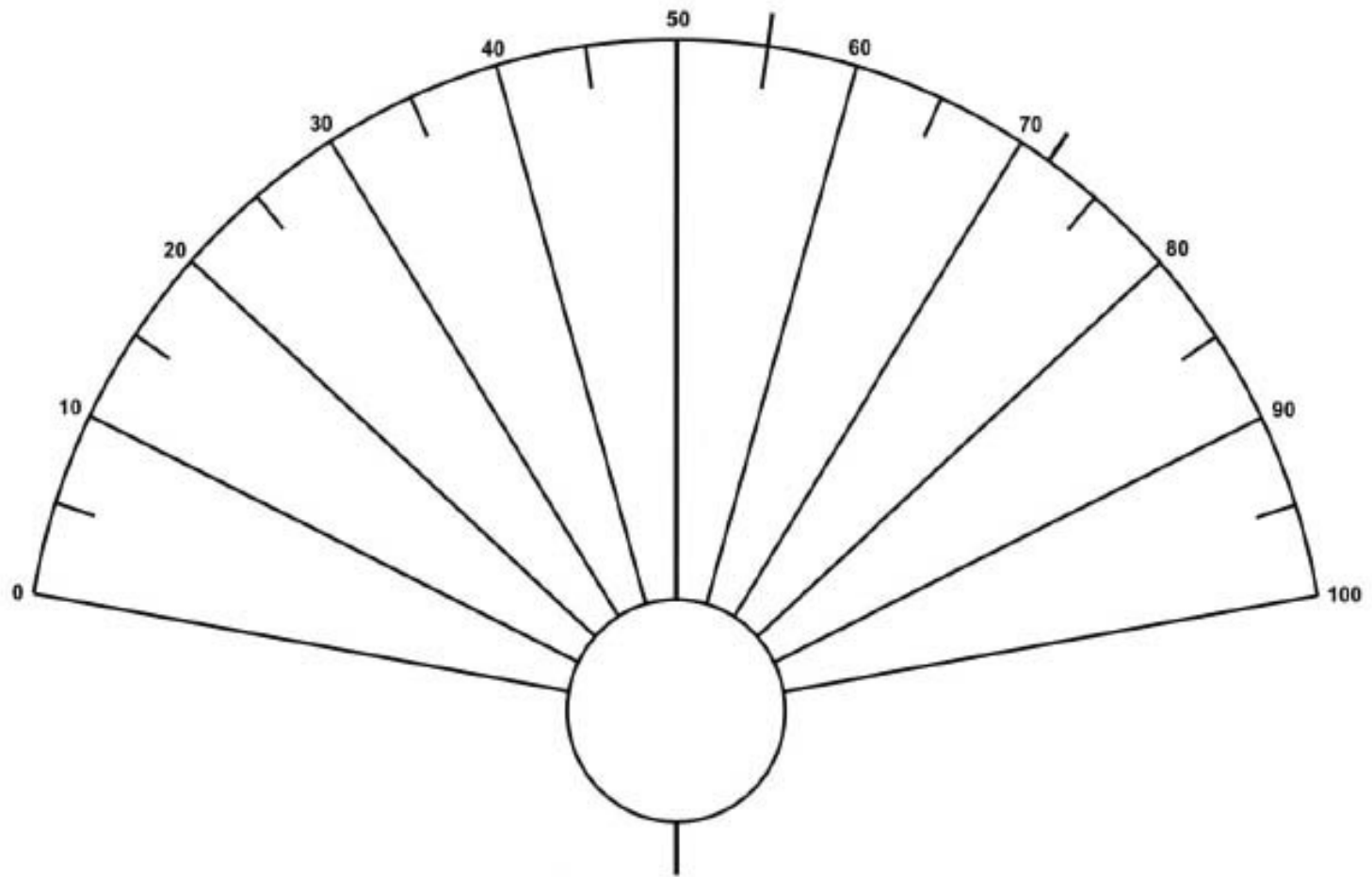

L

## Biómetro Escala 1

El Biómetro permite la evaluación energética de lugares, de personas a través de su testimonio y aún de alimentos. El índice energético ideal se encuentra en 6.500 Angstroms.

ESCALA 1	ESCALA 2	ESCALA 3	ESCALA 4
0 / 10000	10000 / 13000	13000 / 18000	18000 / 36000

Cuál es la tasa vibratoria de... ?, del lugar, de los habitantes

Sobre el Plano (Escala) 1 ?

- 0-200 Radiación telúrica sobre el cruzamiento geomagnético
- 2.000 Radiación del cruzamiento de la red geomagnética.
- 4.000 Banda de la red geomagnética.
- 5.000 Abajo de esta tasa, la vitalidad es pobre, desvitalización.
- Media energética física – PLANO(Escala) 1
- 9.000 índice elevado - PLANO(Escala) 1

Por encima de esta tasa elevada, la viabilidad de permanencia es a controlar:

Los lugares medidos por encima de este límite son llamados: "GRANDES LUGARES COSMOTELÚRICOS"

- ESCALA 1 "EI FÍSICO"
- ESCALA 2 "CUERPO ETÉRICO" Cuerpo energético (para allá de la concepción de Bovis).
- ESCALA 3 "ESPIRITUAL" Medición en santuarios, o puntos raros de iniciación.

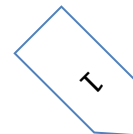

- ESCALA 4 "EI DESCONOCIDO" Caso raro de Santiago de Compostela.

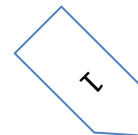



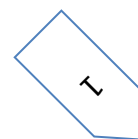

# BIÔMETRO ESCALA 1

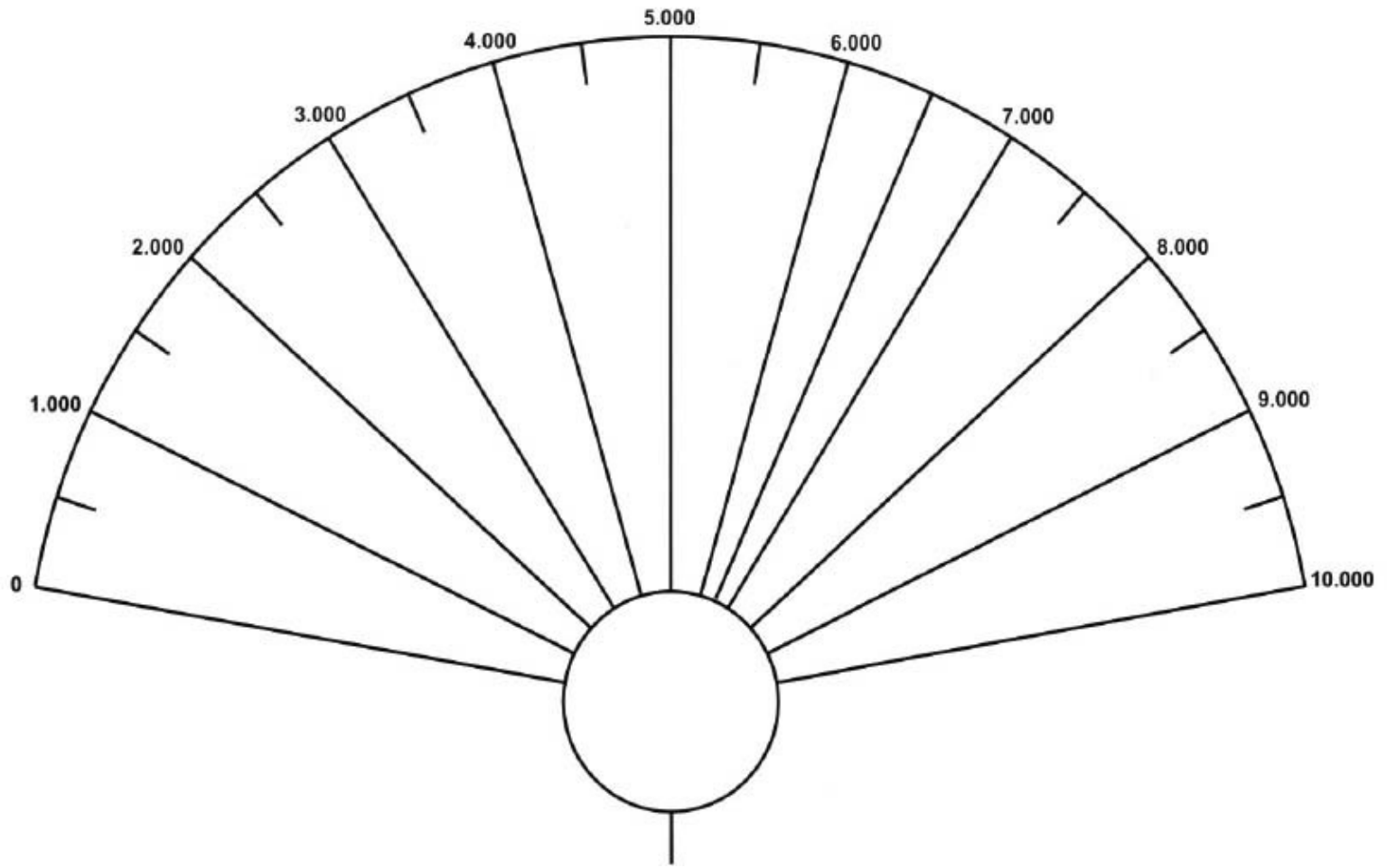

1

## **Biómetro Escalas 2, 3, 4.**

El Biómetro de Bovis en su versión original no preveía las escalas 2, 3 y 4. Estas escalas permiten mensurar vibraciones que están más allá del plano físico, por ejemplo: objetos de culto, objetos mágicos, lugares sagrados, cualquier cosa sospechosa de estar bajo un estado de magia.

Esta medida dará un valor cuantitativo, no cualitativo. Para conocer mejor el objeto de la investigación en esta escala es aconsejable usar los péndulos de radiestesia cabalística.

Para usar esta escala proceda de la misma forma que para a escala 1.

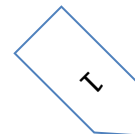

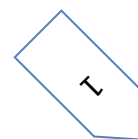

# BIÔMETRO ESCALAS 2, 3, 4

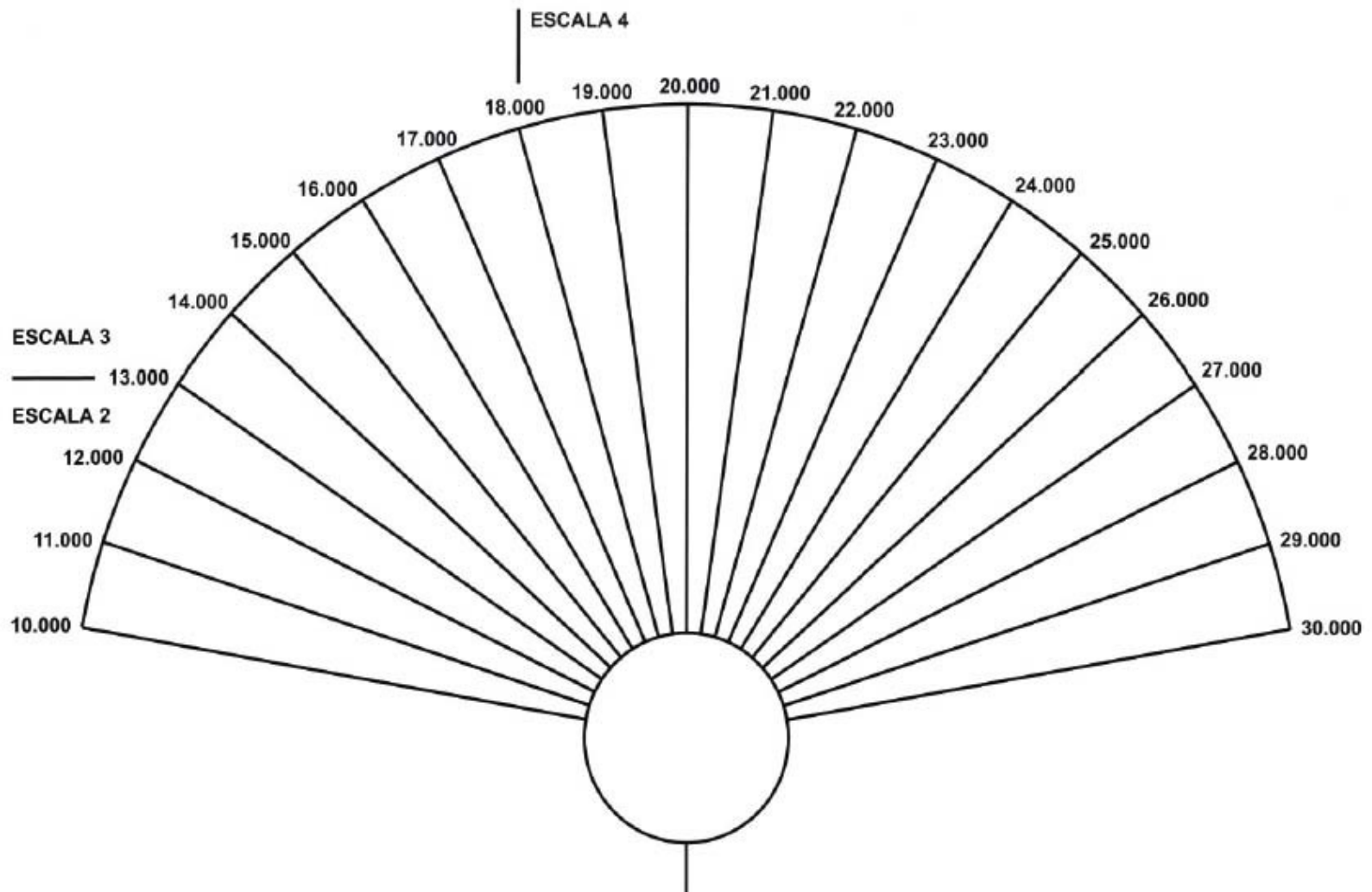

T

## Regla Geobiológica:

Alinear obligatoriamente el gráfico en la dirección NORTE conforme indicado en el gráfico.

Balancear el péndulo transversalmente al gráfico sobre el 0.

### Pregunta: ¿Existen aquí ondas nocivas?

Respuesta:

Desvío del péndulo para la derecha.

Nocividad del aire

De 0 a 20 débil

Desvío del péndulo para la izquierda

Nocividad del subsuelo.

De 0 a 40 débil

Más allá de estos índices verificar los orígenes de estas ondas con los gráficos siguientes.

**Atención:** Es posible que existan varias nocividades provenientes del aire y del subsuelo. Repetir la operación arriba hasta que el péndulo indique claramente que todas las ondas nocivas fueron encontradas, el péndulo permanecerá entonces sobre el 0 original.

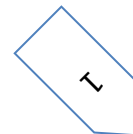

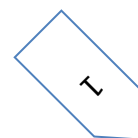

REGLA GEOBIOLOGICA

N

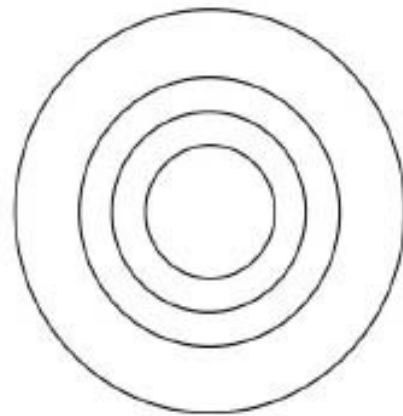

O

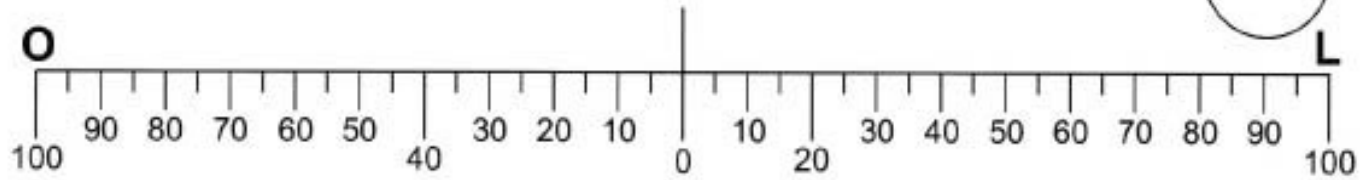

L

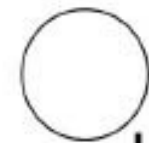

T



## Origen de las Ondas Nocivas:

**Pregunta: ¿Cuáles los orígenes de las ondas nocivas de...?**

Este gráfico da informaciones generales.

Este gráfico es completado por los dos gráficos siguientes.

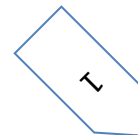

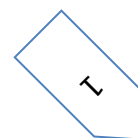

# ORIGEN DE LAS ONDAS NOCIVAS

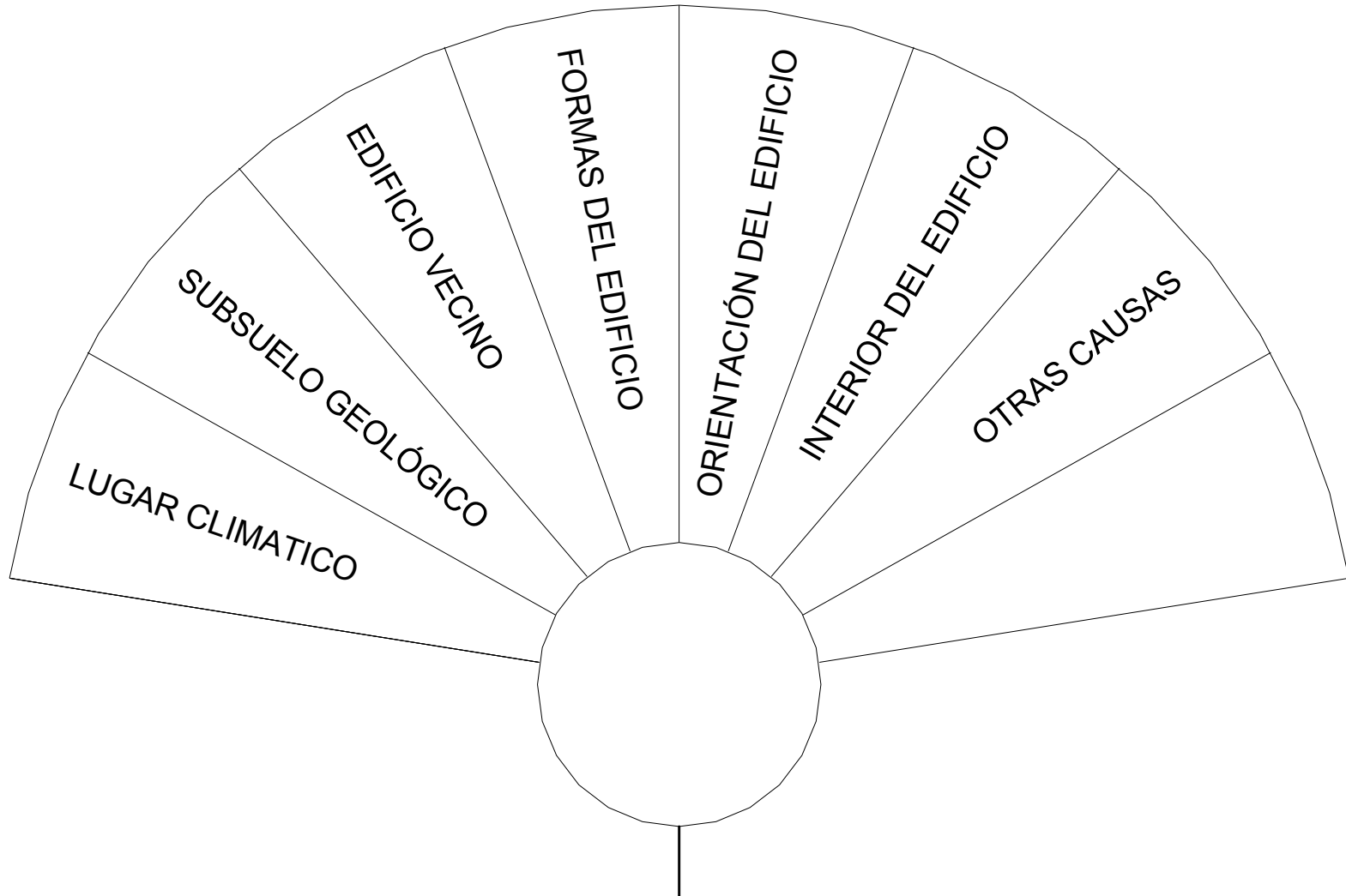

## Origen de Ondas Nocivas 2:

**Pregunta: ¿Cuáles los orígenes de las ondas nocivas?**

Respuestas:

**Agua:** determinar si el agua es corriente, su volumen, sentido de recorrido horizontal, o si es agua estancada.

**Cuadrilátero:** completar para saber se trata de la malla Hartmann o de otras.

**Cama:** completar para conocer el origen, posición u orientación.

**Polución eléctrica:** investigar los orígenes, descarga a tierra defectuosa, aparatos, etc.

**Espacio cerrado:** chimenea, fosa, cava, pozo, cavidad natural.

**Micro-ondas:** investigar los orígenes, N. , horno, antenas varias.

**Causa psíquica:** sólo para información.

**Paranormal:** ver gráfico sobre magia, usar péndulos cabalísticos

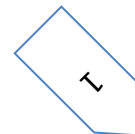

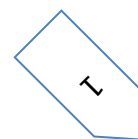

# ORIGEN DE LAS ONDAS NOCIVAS 2

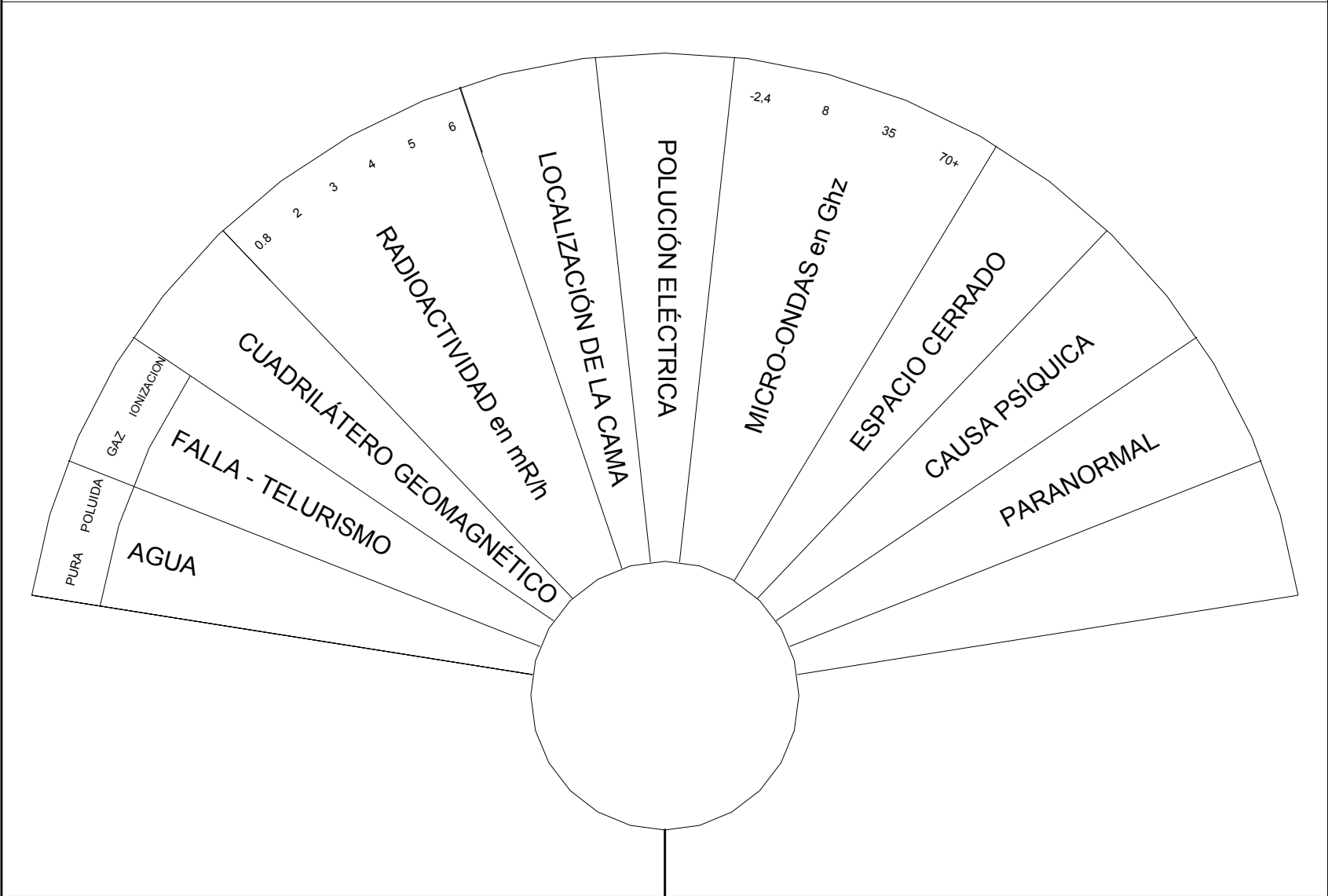

## Medidor de Potencial Espontáneo:

Para efectuar la investigación, mantenga el péndulo suspenso con hilo largo sobre el área céntrica de la línea de base del gráfico, mientras apunta para la zona de la planta a investigar, con un puntero u opcionalmente con el dedo indicador de la mano libre.

El libro ***Radiestesia Clásica y Cabalística*** de nuestra autoría contiene un capítulo sobre la investigación hidromineral, explicando detalladamente esta técnica.

**Medidor de diferencia de potencial espontáneo en milivolt/metro.** Tiene la función de medir anomalías electromagnéticas emitidas por:

Lado (+) — agua subterránea en movimiento. Aguas de subsuelo que penetran entre el suelo y la roca semi-sólida, en pendientes inclinadas. El agua yendo para el lugar más bajo generando una diferencia de potencial positivo y ocasionando anomalías nocivas.

Lado (-) — zona tectónica: fracturas, fallas, discontinuidades geológicas, contactos bruscos entre tipos de rocas diferentes, generando planes subverticales, con una diferencia de potencial negativo. Son locales con anomalías nocivas muy fuertes.

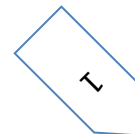

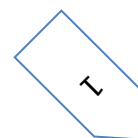



# MEDIDA DE POTENCIAL EXPONTÂNEO

UNIDADE DE MEDIDA: MILIVOLT (MV)

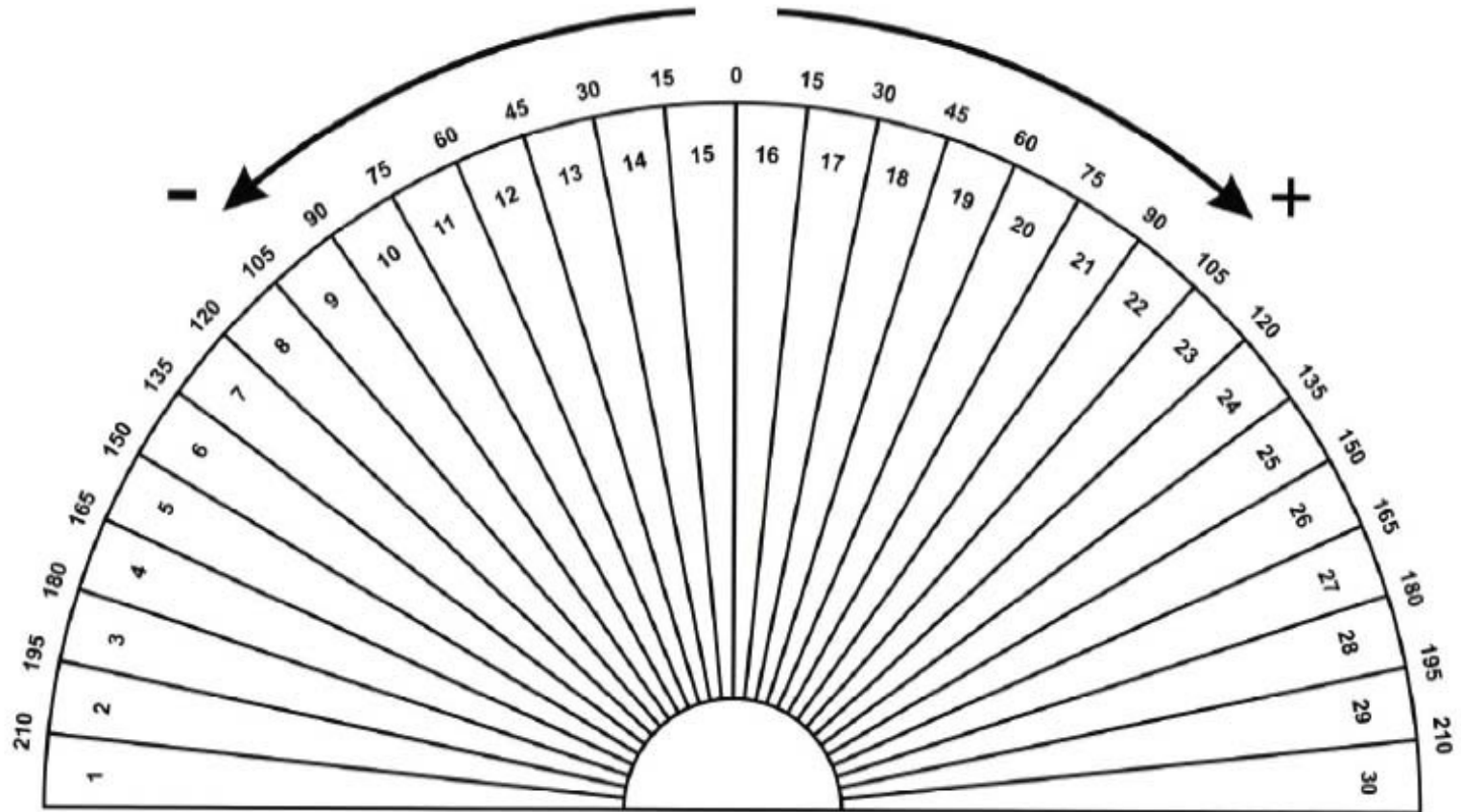

## Radiación Ionizante:

Esos gráficos indican la presencia de gas radonio (en m R/h) y tipo polonio (en Bq/m<sup>3</sup>), debidos a la desintegración atómica, por ejemplo, de uranio, radio, contenidos en rocas cristalinas. Esas rocas al sufrir una desintegración intensa, debido a la intemperie (lluvia, sol, resecamiento, etc.) se transforman en suelo arenoso y argiloso, emisores de radioactividad. En la roca sólida la radioactividad emitida es muy pequeña. **Nota:** ni todas las rocas son emisoras de radioactividad, es necesario medirlas.

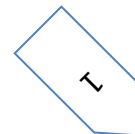

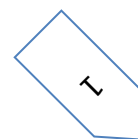

# RADIACION IONIZANTE

BECQUEREL M'  
RADIACÃO  $\alpha$   $\beta$

MICRO RÖTGEN/HORA  
RADIACÃO GAMA  $\gamma$

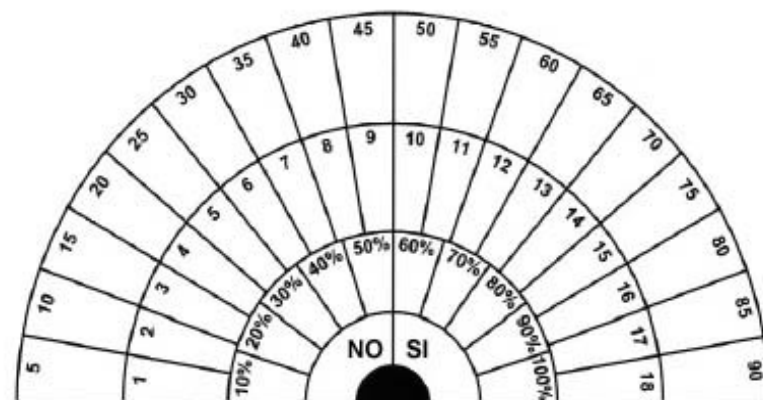
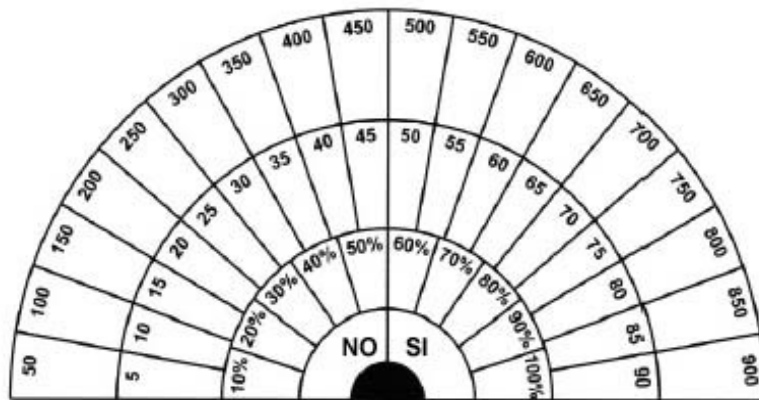

## Origen Paranormal de las Ondas Nocivas:

**Pregunta:** ¿Cuál es el origen paranormal de estas ondas nocivas?

Respuestas:

**Fallecido:** "almas errantes", "miasmas", "sombras".

**Memoria de las paredes:** Buscar el origen de las impregnaciones: antiguo ocupante, crimen, suicidio, etc.

**Ondas de forma:** investigar los orígenes.

**Magia:**

**Auto encantamiento** del testimonio que cree estar bajo el efecto de magia.

**Directa:** magia efectuada directamente sobre una habitación o sobre su habitante.

**Por terceros:** magia efectuada por un tercero encomendada por otra persona.

**Telepatía:** pensamiento negativo.

**Área libre:** otras fuentes paranormales.

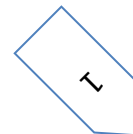

# ORIGEN DE ONDAS PARANORMALES NOCIVAS

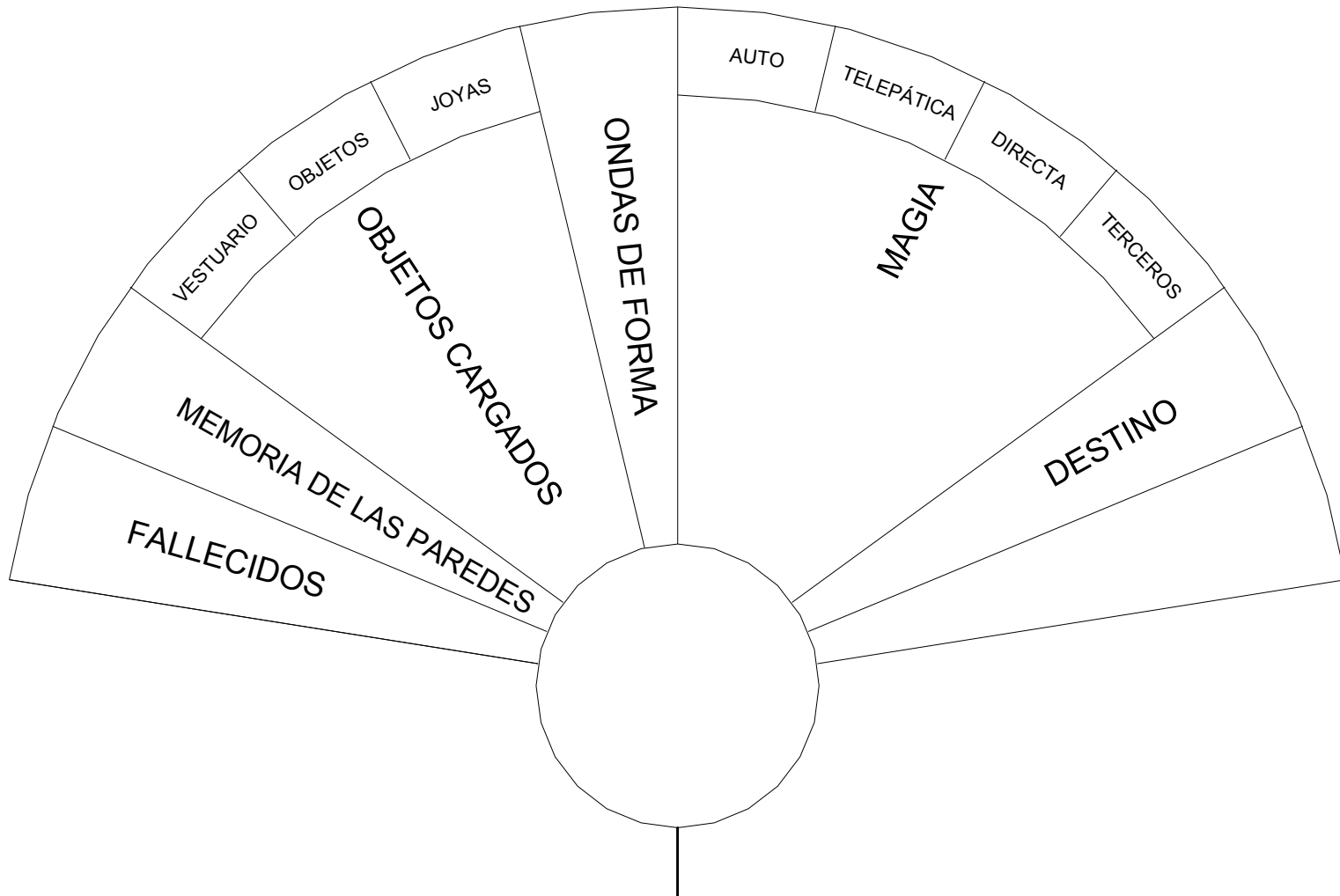

## Métodos de Armonización:

### Pregunta: ¿Cuáles medios de armonización debo utilizar?

Algunos medios de protección deben ser controlados periódicamente, como mínimo cada 45 días.

Algunos equipamientos de protección, pierden acción protectora contra las ondas nocivas por saturación o después de un cambio de luna.

Siempre que se presenten casos de magia, controlar los estados presentes por medio de péndulos para radiestesia cabalística.

Hacer levantamiento de la malla de Hartmann, para conocer los puntos de cruzamiento.

### Respuestas:

**Absorción:** plomo, carbón de madera, etc.

**Derivación:** cintura de cobre, punteros de hierro con solenoide.

**Escudo:** puntero con tela metálica aterrizada.

**Alineamiento del campo vibratorio:** Punto puntual de intervención

**Formología:** utilización de volúmenes o de dibujos

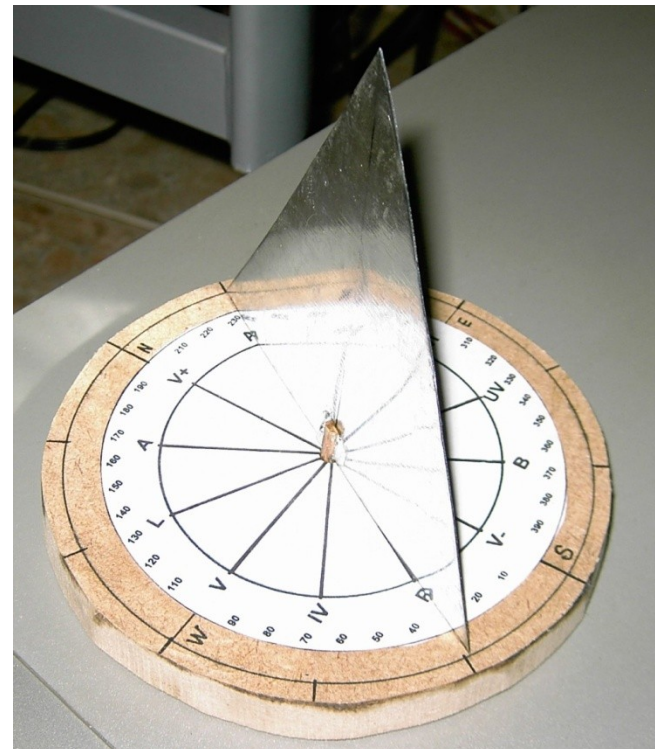

Aspironde

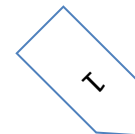

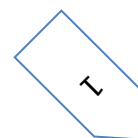



# MÉTODOS DE ARMONIZACIÓN

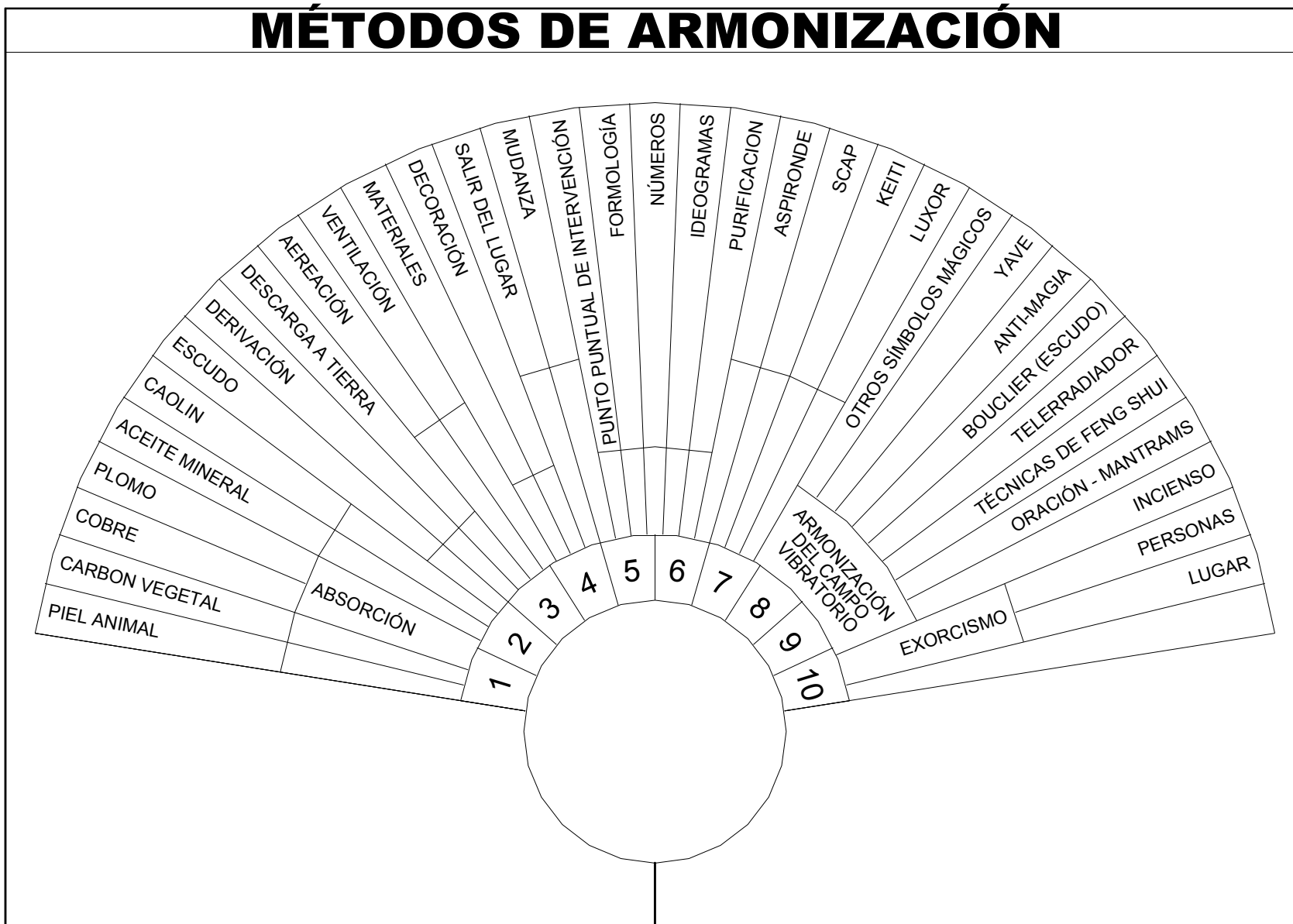



# ANALISIS GENERAL

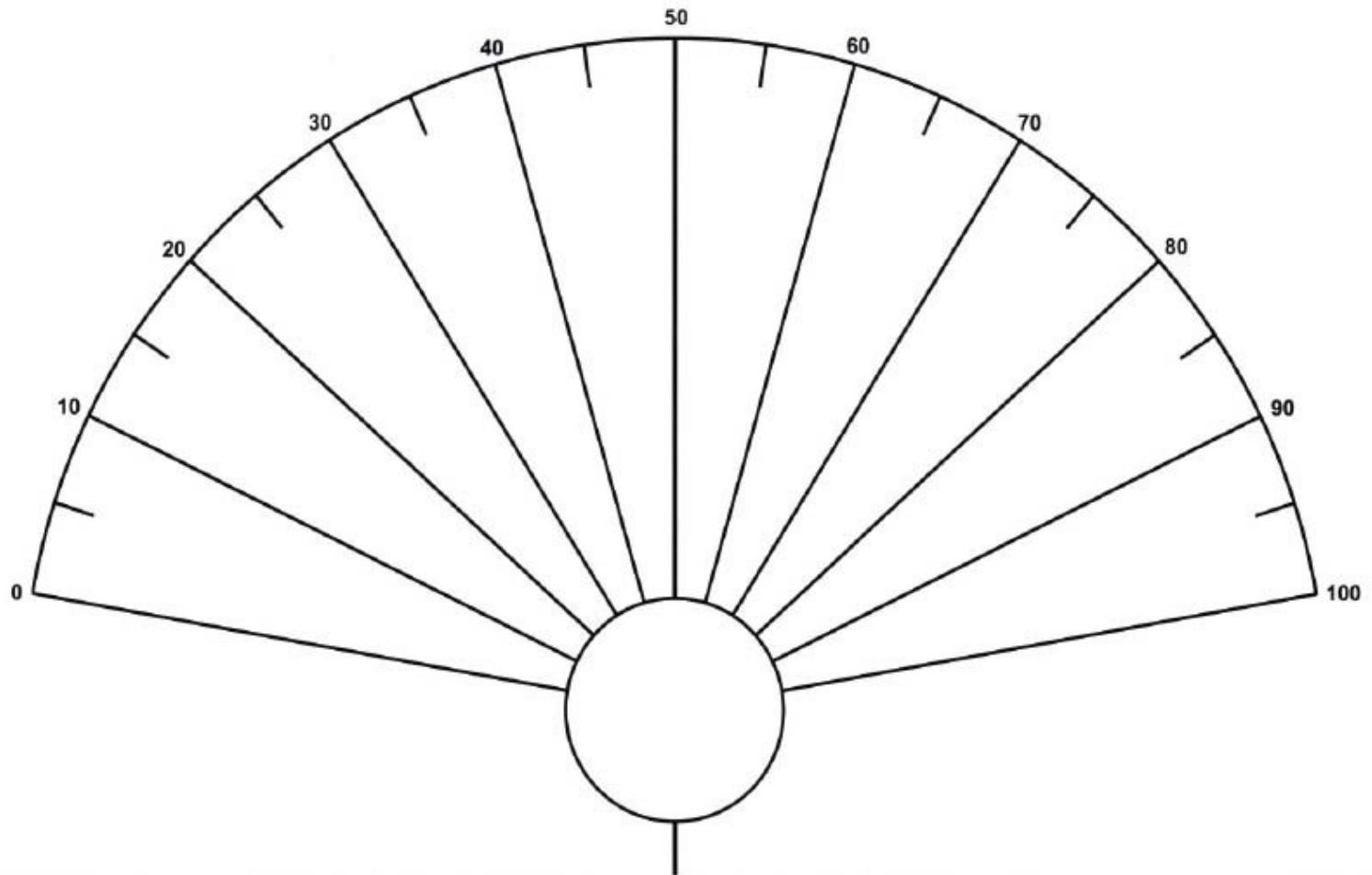

L

# Cuaderno Especial de Gráficos para Investigación Hídrica.

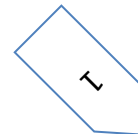

## **Medidor de Diferencia de Potencial Espontáneo:**

Medidor de diferencia de potencial espontáneo en milivolt/metro. Tiene la función de medir anomalías electromagnéticas emitidas por discontinuidades geológicas, indicativas de presencia de fracturas, fallas geológicas, contactos entre tipos de rocas diferentes. Las anomalías indicadas pueden sugerir la presencia de agua contenida en esas discontinuidades.

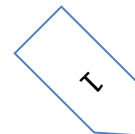

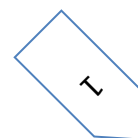

# MEDIDA DE POTENCIAL EXPONTÂNEO

UNIDADE DE MEDIDA: MILIVOLT (MV)

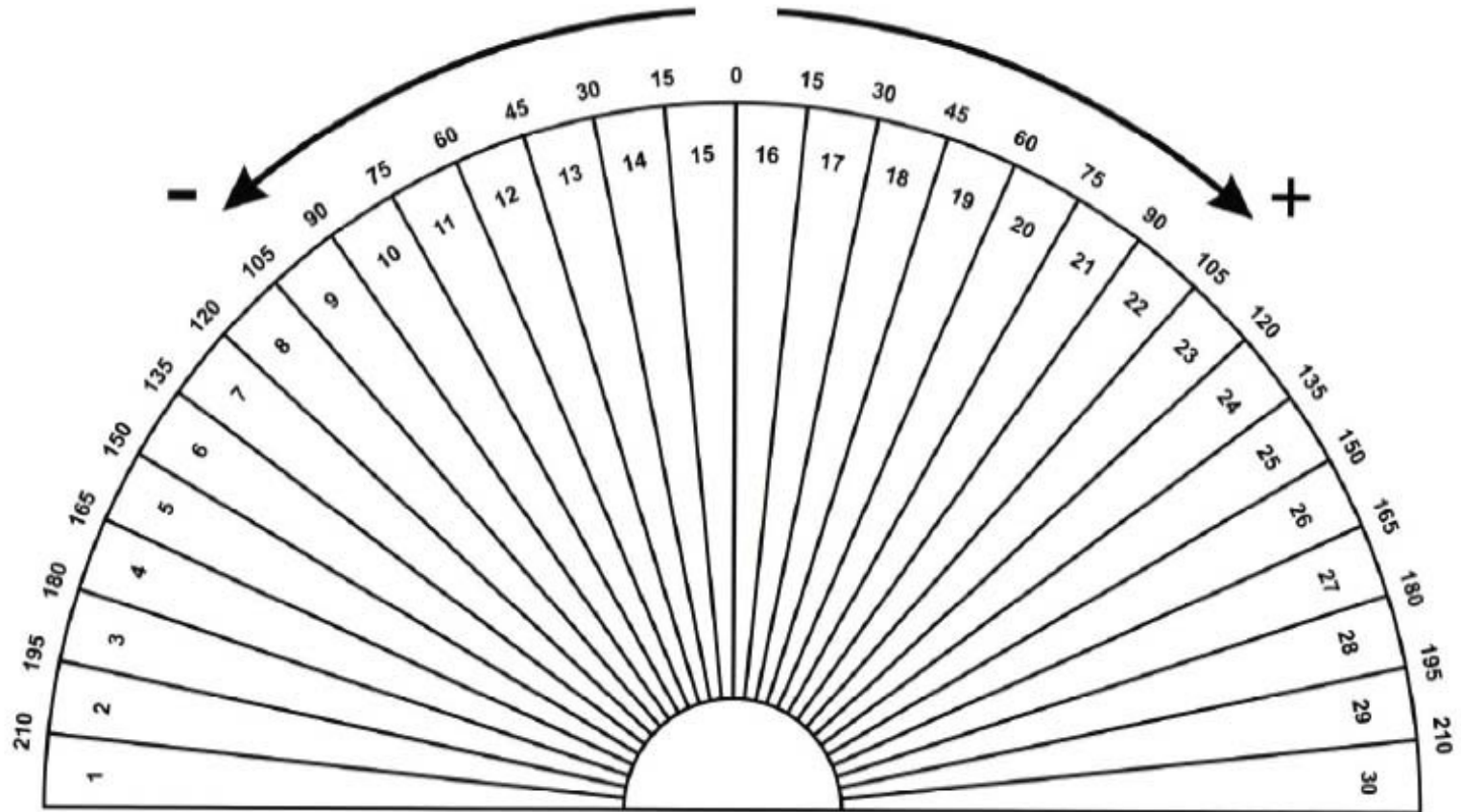

## Medidor de Ondas Electromagnéticas:

Medidor de ondas electromagnéticas de baja frecuencia. Presentan longitudes de ondas largas (de 108 a 105 Angstroms) que son medidas en HERTZ (Hz). Varían entre 3 y 300 Hz. Son indicativos de anomalías electromagnéticas asociadas a la presencia de agua subterránea. La frecuencia en Herzts es inversamente proporcional a la longitud de onda en Angstrom.

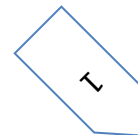



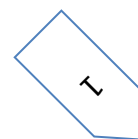

# ONDAS ELETROMAGNÉTICAS

HERTZ ( Unidad de Frecuencia = 1 cambio por segundo )

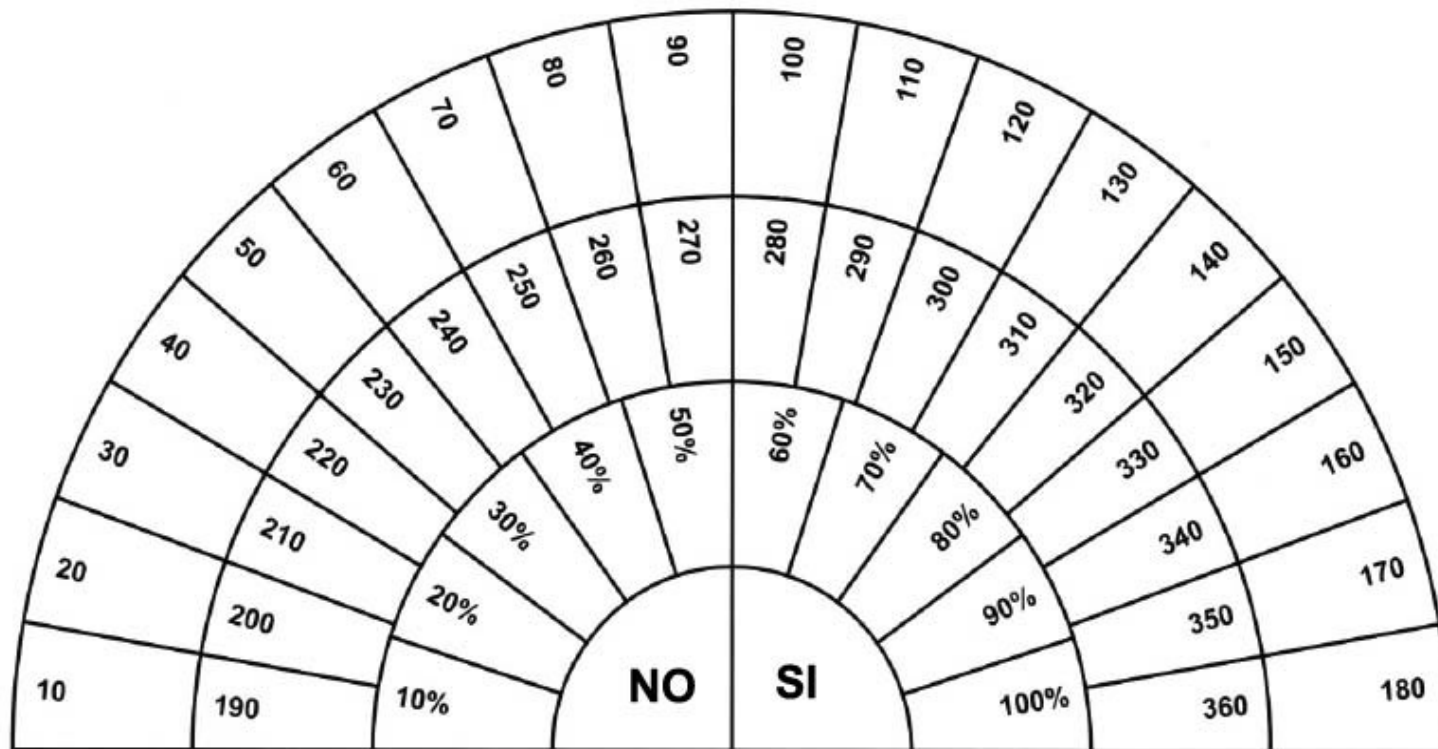

## Medidor de Campo Eléctrico Natural Inducido:

Medidor de campo eléctrico natural inducido. La unidad es en Kilovoltio ampere (KVA = Kilowatts). La presencia de agua subterránea en movimiento, que forma un dipolo, genera un campo eléctrico natural inducido.

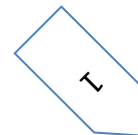

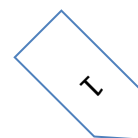

# CAMPO ELECTRICO

KVA (KILOVOLT/AMPERE= KILOWATT)

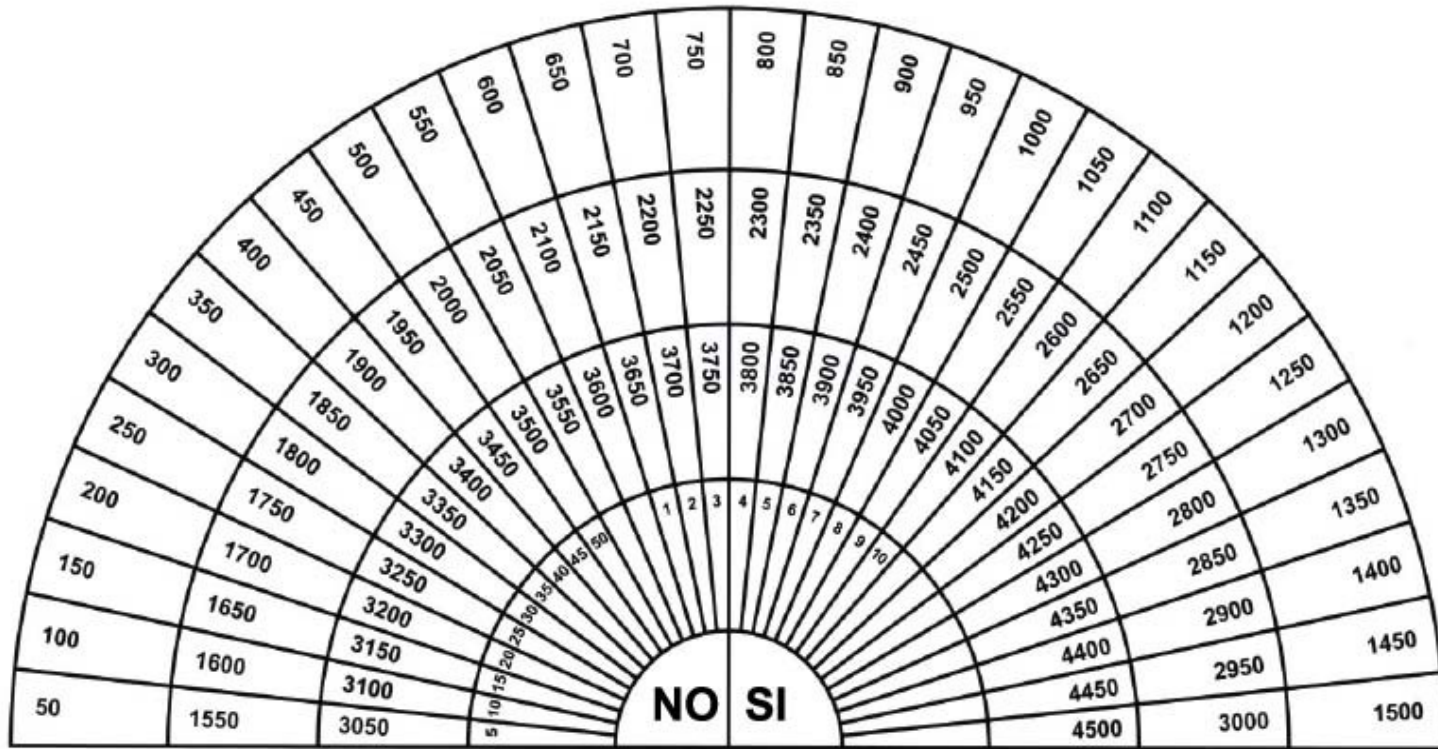

T

## Medidor de Campo Magnético Natural Inducido:

Medidor de campo magnético natural inducido. La unidad es en nanoTesla (nT). Ese campo es generado en presencia de agua subterránea en movimiento, como consecuencia de la generación de un campo eléctrico inducido. Los dos campos ocurren simultáneamente (son perpendiculares entre sí).

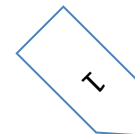

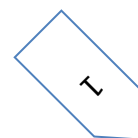

# CAMPO MAGNÉTICO

NANOTESLA (nT)

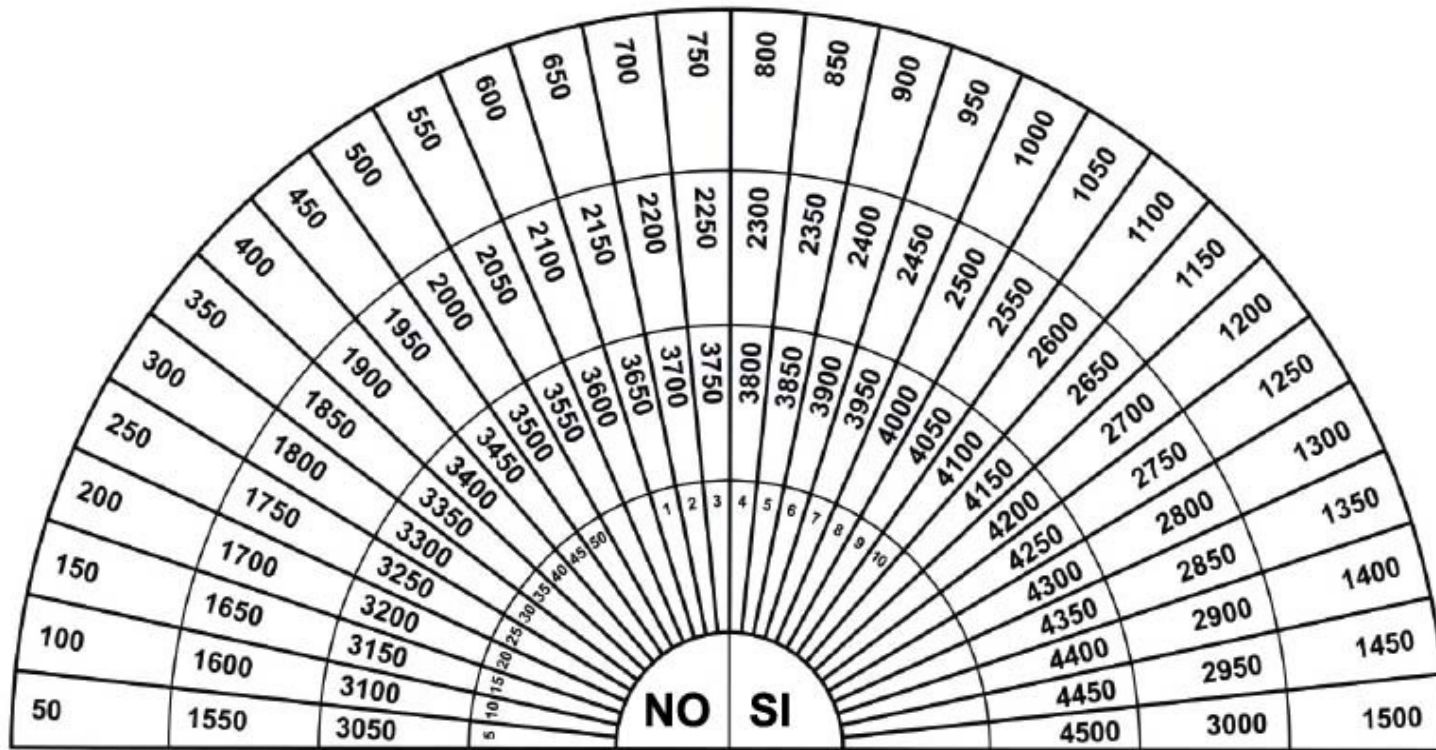

T



## Medidor de Cantidad de Agua:

Medidor de la cantidad de agua. Después de haber identificado la fractura almacenadora de agua, a través de los gráficos anteriores y del análisis geológico, se utiliza este gráfico que sugiere la cantidad de agua probable existente en el lugar. La producción depende del tipo de bomba y del diámetro de los ductos de agua. Este análisis requiere de parte del investigador, afinidad con el proceso de investigación hídrica y una buena práctica.

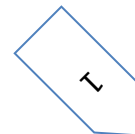

# PRODUCCION DE AGUA EN METROS CUBICOS / HORA

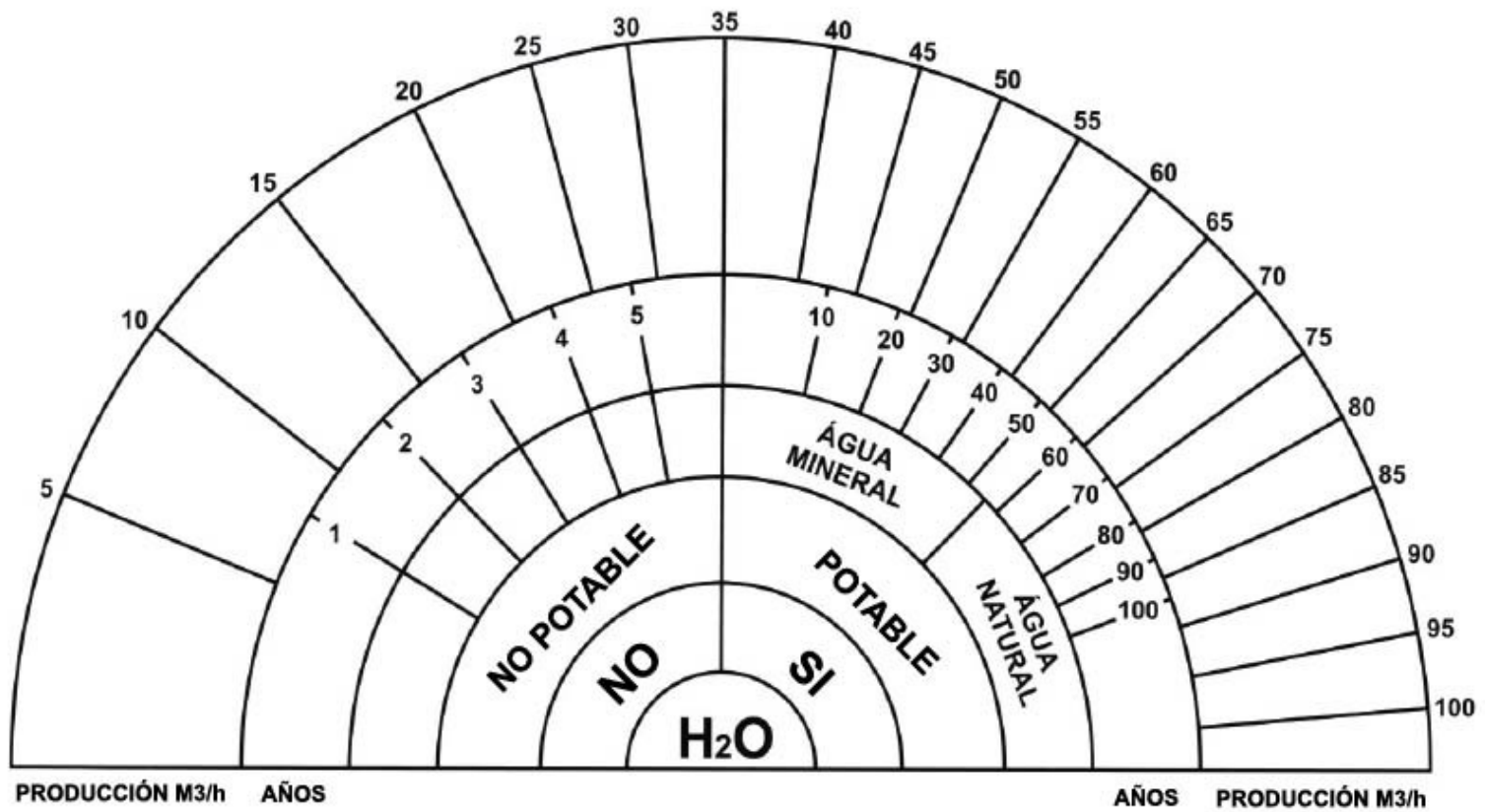

L

## **Medidor de Profundidad:**

Medidor de profundidad de agua subterránea en fracturas abiertas en rocas cristalinas, ígneas y/o metamórficas. La medición indica la profundidad de la superficie del agua almacenada en la fractura.

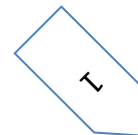

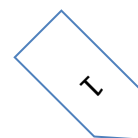

# PROFUNDIDAD DEL AGUA EN METROS

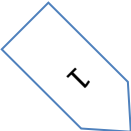
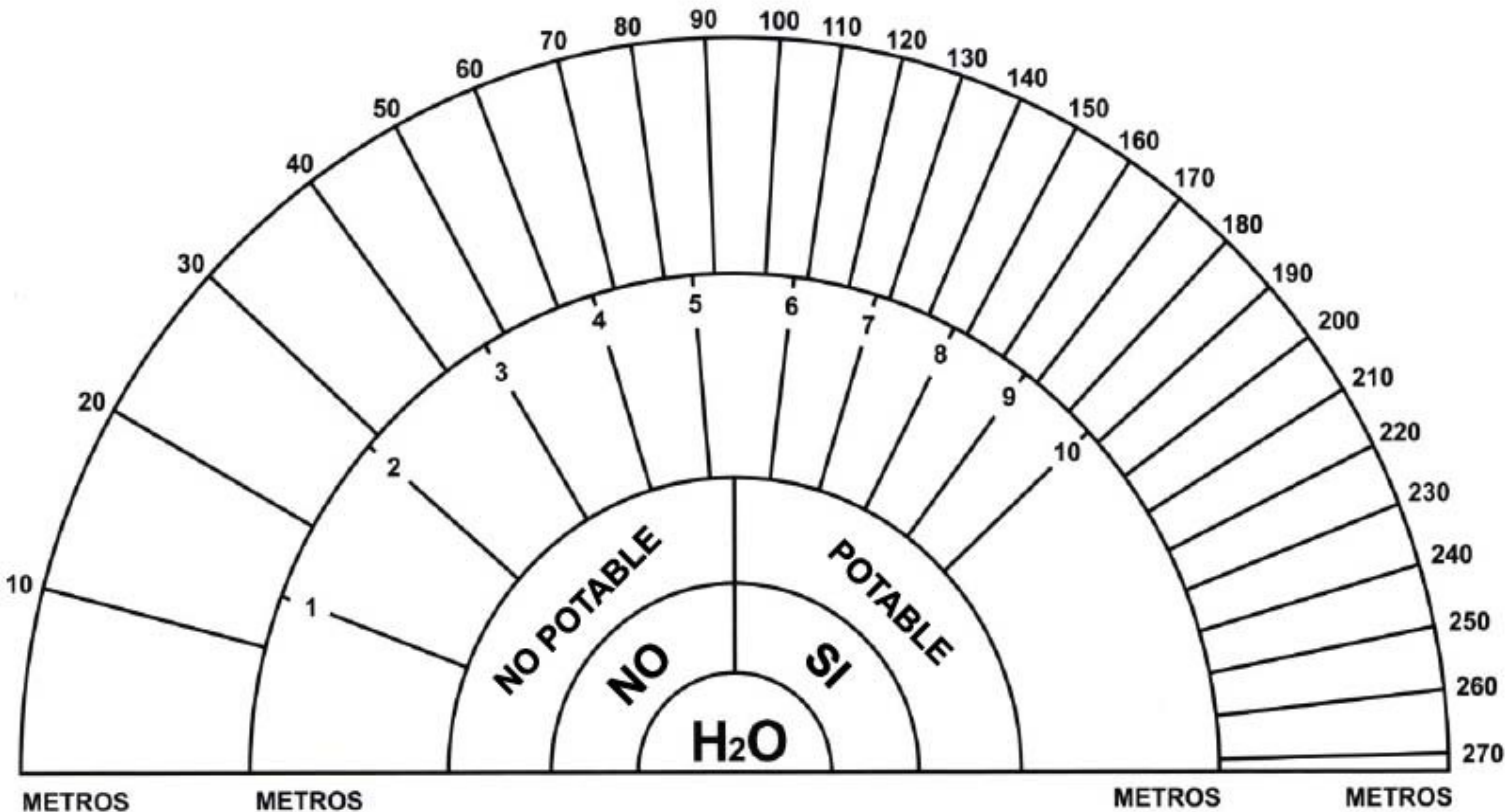

## Medidor de Condiciones de Ionización:

Medidor de las condiciones de ionización (para lugares y para seres vivos) de Jacques La Maya.

Valores (+ ): Positivos o Maléficos

Valores (-): Negativos o Benéficos.

Ese gráfico tiene la función de identificar la presencia de iones positivos nocivos de un lugar. En presencia de agua subterránea en movimiento, fallas y fracturas geológicas, campos eléctrico y magnético, radioactividad, microondas, aire acondicionado, ventiladores en lugares cerrados, lugares cerrados por mucho tiempo y una infinidad de anomalías nocivas que se puede identificar, tanto las naturales como los aparatos eléctricos del hogar.

iones positivos intentan equilibrarse actuando sobre las células de las personas en la tentativa de incorporar un electrón, por ejemplo, en su campo de fuerzas, con eso afectan las células, desequilibrándolas.

## Gráfico para determinación de Porcentual Yin / Yang:

Gráfico para determinación del porcentual Yin/Yang de Jacques La Maya.

Valor: 0 – Neutralidad.

Valor: -10 a +10 – Yin/Yang Equilibrio Aceptable.

Ese gráfico tiene como función verificar si un lugar tiene excesos de energía.

Energía Yin por encima de -10 indica que el lugar está "robando" energía de los seres vivos (animales, plantas y seres humanos). Lugares insalubres y los mismos citados arriba.

Mientras que energía excesivamente Yang indica locales con energía sofocante, como, por ejemplo, subir en el Monte Everest, la casi 9.000 m de altura.

La energía de un local no puede ser excesiva (Yang) ni escasa (Yin). Es muy bueno un lugar con energía Yang hasta 25: microclima de montaña o de una playa, por ejemplo. En lugares con agua subterránea el gráfico indica el máximo Yin.

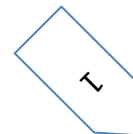

**IONIZACIÓN - YIN/YANG**

**MEDIDOR DE LAS CONDICIONES DE IONIZACIÓN**  
(para lugares y para seres vivos)  
Valores (+): Positivos o Maléficos  
Valores (-): Negativos o Benéficos

**GRÁFICO PARA DETERMINACIÓN DE PORCENTUAL YIN / YANG:**  
Valor: 0 – Neutralidad  
Valor: -10 a +10 – Yin/Yang Equilibrio Aceptable

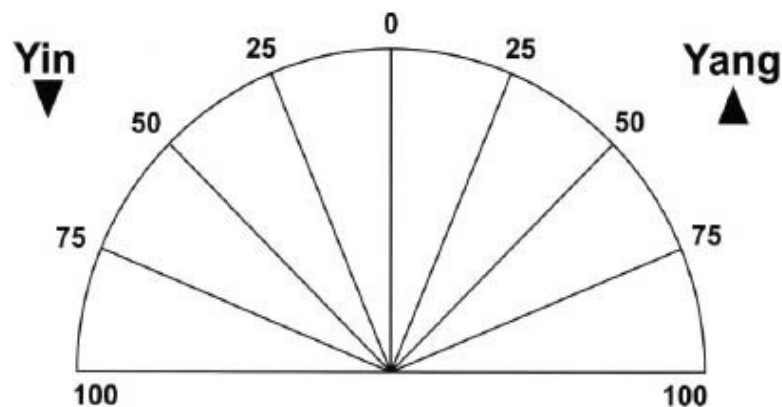
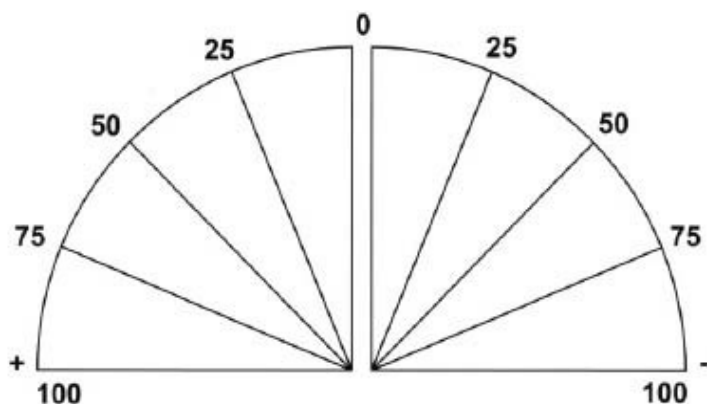

# Cuaderno Específico para Investigación en Agricultura:

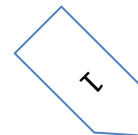



## Agricultura:

Hoy día bastantes personas ya manifiestan una fuerte preocupación con los aspectos ambientalistas. A buen seguro la producción agrícola está insertada dentro de ese contexto de cuestionamientos y cuidados a tener con la "tierra". Este gráfico es sólo un ensayo y esperamos que pueda servir de estímulo para los que lidian en su cotidiano con ese medio.

Algunos otros gráficos podrán ser elaborados teniendo como ejemplo este aquí. En las páginas siguientes se dan dibujos básicos para ayudar a desarrollar sus propios gráficos, para agricultura u otra actividad. Siempre que posible usar testimonios en sus análisis y una regla para porcentuales o para cualquier otro patrón de evaluación, en radiestesia es mejor un valor aunque sea abstracto, que ningún valor.

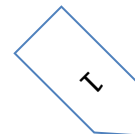

# AGRICULTURA

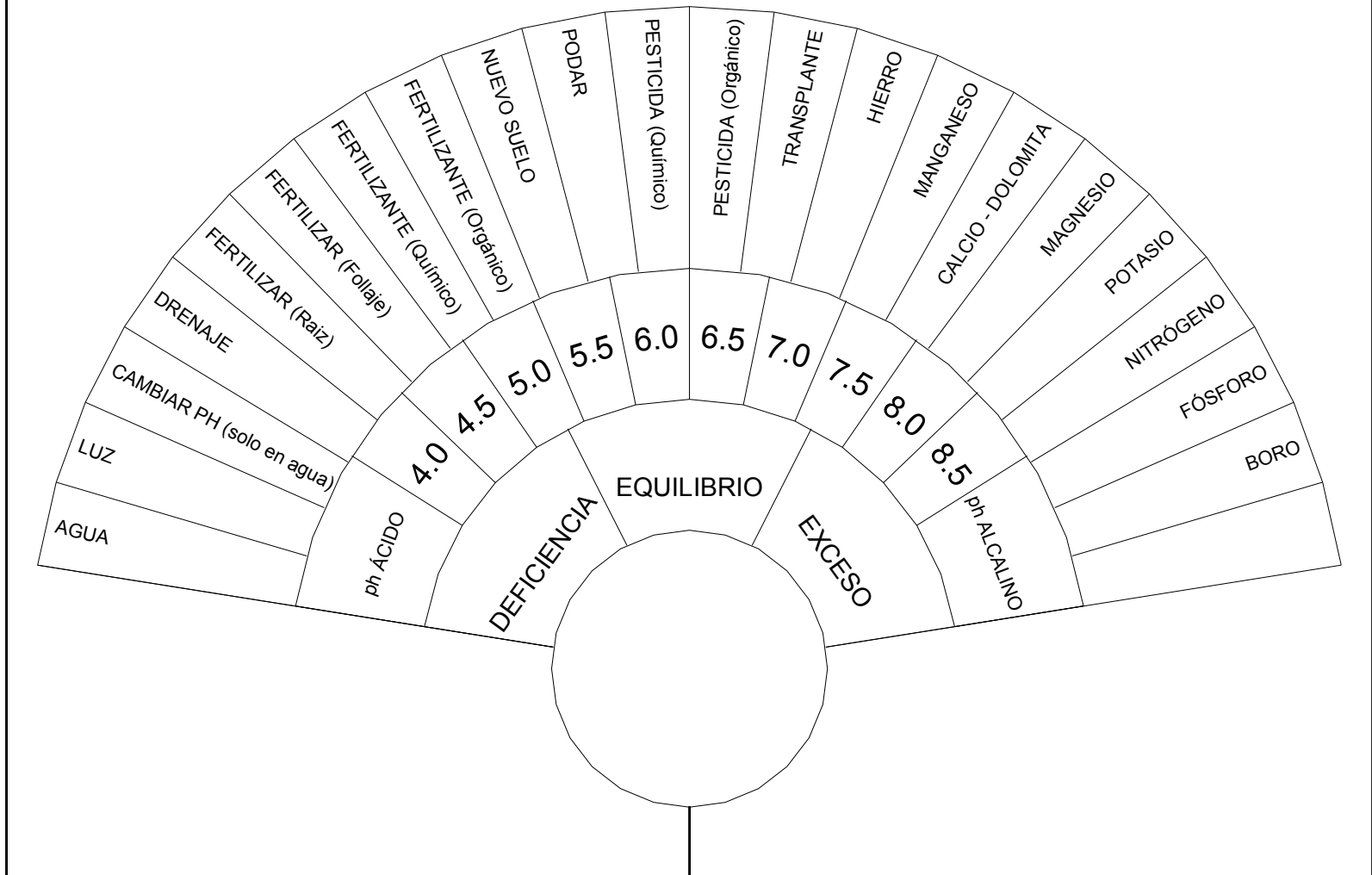

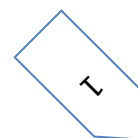

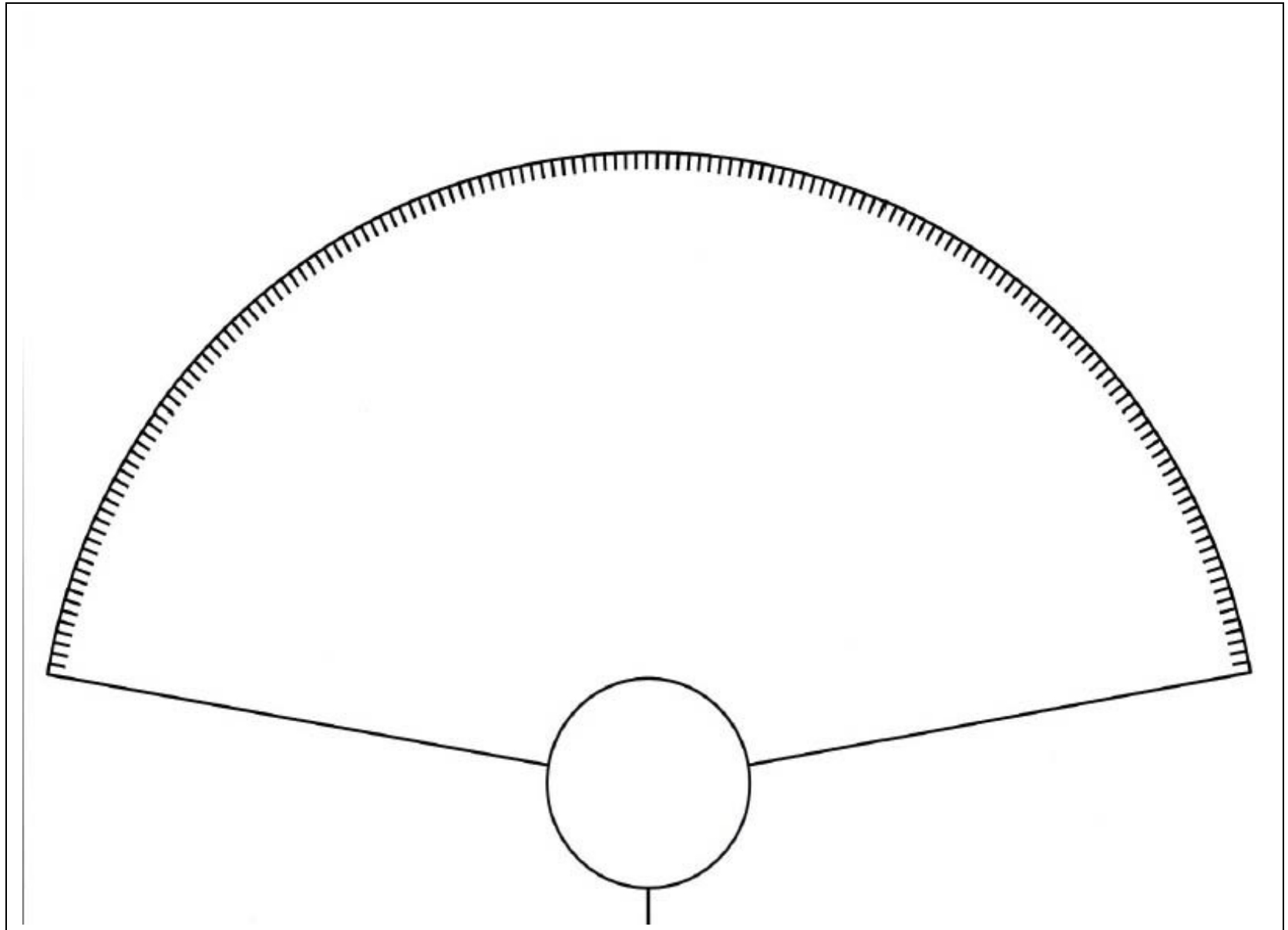

1

**ANALISIS GENERAL**

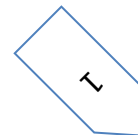
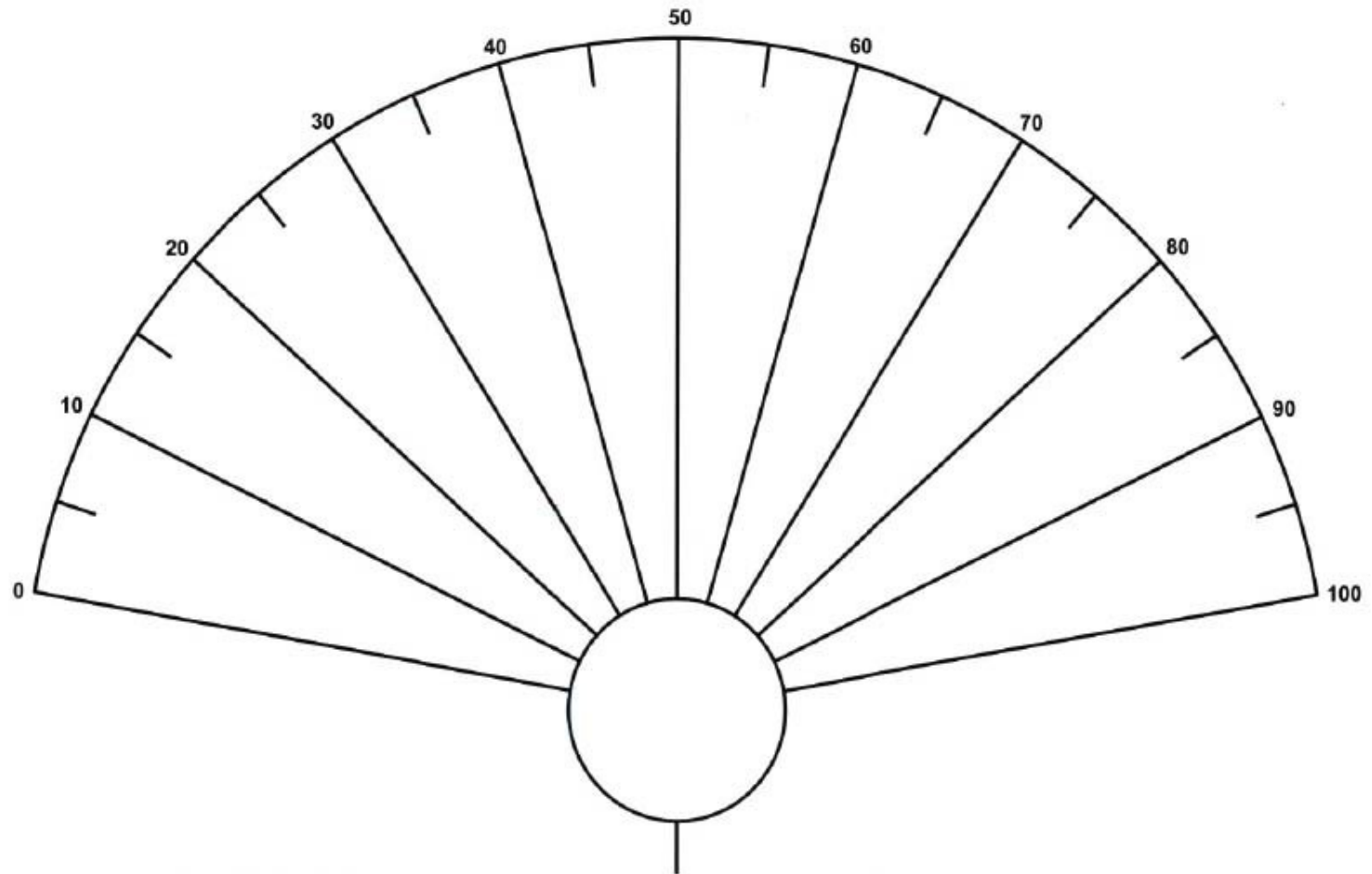

# Bibliografia consultada

- Bacler, Käthe: Radiestesia e Saúde, Cultrix, São Paulo, 1989  
Bardet, Jean-Gaston: Mystiques et Magies, La Pensée Universelle, Paris 1974  
Bennett, J. G.: Radiations and Emanations, Coombe Springs Press, North Yorkshire, 1971.  
Bersez, Jacques et A. Masson: Initiations aux Ondes de Forme: la Médecine d'Asklepios, Editions Jacques Bersez, Villeneuve-sur-Bellot, 1978  
Bird, Christopher: La Main Divinatoire, Robert Laffont, Paris, 1981  
Bueno, Mariano: Vivir en Casa Sana, Martinez Roca, Barcelona 1988  
Chaumery, Léon et André de Bélizal: Essai de Radiesthésie Vibratoire, Desforges, Paris, 1976  
Chaumery, Léon et André de Bélizal: Phisique Micro-Vibratoire et Forces Invisibles, Desforges, Paris, 1976  
Cooper-Hunt, Major C. I.: Radiesthetic Analysis, The Pendulum, California, 1969  
Davidson, John: Energia Sutil: Pensamento, São Paulo, 1992  
Degueudre, Gilbert: La Radiesthésie Cet Instinct Original, Degueudre Editeur, Verviers, 1983  
Doczi, György: O Poder dos Limites, Mercuryo, São Paulo, 1990  
Eitel, J. Ernest: Feng-Shui, Ground Editora, São Paulo, 1985  
Enel: Radiations de Forme et Cancer, Editions Dangles, Paris, 1959  
Foye, Jean de La: Ondas de Vida Ondas de Morte, Edições Siciliano, São Paulo, 1991  
Gesta, Dr. Adrien: Radiestesia Medica, Ediciones Indigo, Barcelona, 1989  
Gonçalves, Neuci da Cunha: Radiestesia hoje, Editora Francisco Waldomiro Lorens, São Paulo, 1996  
Goulart, Virgílio: A Radiestesia em 6 Lições Práticas, Edição do autor, São Paulo, 1941  
Graves, Tom: Radiestesia Practica, Martinez Roca, Barcelona, 1976  
Herrinckx, W. — Servranx: Initiation à la Radiesthésie Médicale, Editions Jacques Bersez, Paris, 1978  
Hill, Ann: Guia das Medicinas Alternativas, Hemus, São Paulo, 1990  
Jonckheere, Paul: La Radiesthésie Psychique, Editions H. Hubert, Paris, 1947  
Lafforest, Roger de La: A Magia das Energias, Edições Siciliano, São Paulo, 1991  
Lafforest, Roger de La: Casas que Matam, Ground, São Paulo, 1986  
Lakhovsky, Georges: The Secret of Life, True Health Publising Co., Stockwell, 1951  
Lawlor, Robert: Geometria Sagrada, Edições Dei Prado, Madrid, 1996  
Maya, Jacques La: Medicina da Habitação, Roka, São Paulo, 1995  
Mermet, Abbé: Comment J'Opere..., Maison de La Radiesthésie, Paris, 1935  
Merz, Blanche: Pirâmides, Catedrales y Monasterios, Martinez Roca, Barcelona, 1987  
Moine, Michel: La Radiestesia, Martinez Roca, Barcelona, 1974  
Nelson, Dee Jay e David H. Coville: A Força da Vida nas Grandes Pirâmides, Record, Rio de Janeiro, 1990

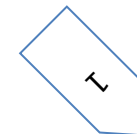

Pagot, Jean: Radiesthésie et émissions de Forme, Edição do Autor, Gif-sur-Yvette, 1988  
Palhoto, Prof. F. M.: Tratado de Biorradiestesia, A. W. Porpilio, Osasco, 1967  
Pencréach, Roger: Vers Une Radiesthésie du 3<sup>ème</sup> Millenaire, Desforges, Paris 1986  
Pochan, André: O Enigma da Grande Pirâmide, Difel, Rio de Janeiro, 1977  
Rémi, Alexandre: Votre lit est-il à la Bonne Place ?, Editions La Rochelle, Paris, 1985  
Reyner, J. H.: Psionic Medicine, Routledge & Kegan Paul, London, 1982  
Rocard, Yves: Le Pendyule Explorateur, Editions ERG, Maurecourt, 1983  
Rosgnilk, Vladimir: L'Emergence de L'Enel ou L'Immergence des Repères, 3 Volumes, Fondation Ark'all, Orsay, 1988  
Saevarius, Dr. E.: Manual Teórico e Prático de Radiestesia, Pensamento, São Paulo, 1992  
Servranx, F. et W.: Matérialisations Radiesthésiques, Faire Savoie, Viels-Maison, 1987  
Tansley, David: La Radiónica Y la Anatomia Sutil del Hombre, Editorial Sirio, Málaga, 1987  
Tansley, David: The Raiment of Light, Arkana, England, 1983  
Tressel, Pierre: La Pratique de la Radiesthésie, Editions Alsatia, Paris, 1965  
Turenne, Louis: De la Baguette de Coudrier aux Detecteurs du Prospecteur, Librairie Polytechnique Ch. Béranger, Paris, 1934  
Westlake, Aubrey T.: The Pattern of Health, Element Books Ltd. Dorset, 1985  
Babonneau, Bernard, Benoit Lafèche, Roland R. Martin: Traité de Géobiologie, Editions de L'Aire, Lauzanne, 1987  
Catálogo - Maison de La Radiesthésie, Paris, France Catálogo -  
Librairie L'inconnu, Paris, France  
Toda a obra de Georges W. de la Warr e dos Laboratórios Delawarr, Oxford, England  
Toda a obra de Bruce Copen - Bruce Copen Laboratories, Dane Hill, England  
Toda a obra de David Tansley, Várias Editoras - No Brasil editado pela Pensamento Obras de A. K. e  
Benoytosh Bhattacharyya, Calcutá, Índia  
Reedições da revista Les Amis de la Radiesthésie, 42 anos de publicações, Paris, France  
Cópias xerox ou reedições no formato livro da coleção da Revista Exdocin de F. e W. Servranx, Bruxelas, Bélgica

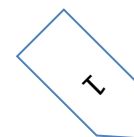

**Antônio Rodrigues**, publicitario, escritor e editor, Investigador de radiestesia e radiônica, viene dando cursos de radiestesia desde 1988. En la década de 90, para la empresa Mindtron, desarrolla y produce equipamientos radiónicos, compatibles con las principales líneas existentes no exterior.

Informaciones adicionales pueden ser obtenidas en la editora, o por Internet en las webs:

**Fábrica das Letras Editora Ltda.**

Fonefax: 5081.4221

[www.fdl.com.br](http://www.fdl.com.br) - e-mail: editora@fdl.com.br

**Círculo Radiestésico**

Sociedade para o Estudo e Divulgação das Ciências da Radiestesia, Radiônica e Psicotrônica

[www.fdl.com.br/circulo](http://www.fdl.com.br/circulo) - e-mail: editora@fdl.com.br

**Antônio Rodrigues** y equipo dictan cursos en las áreas relacionadas, en las dependencias da Escuela Integrativa

Rua Humberto I , 612 - Vila Mariana São Paulo - SP - CEP 04018-031 Fonefax: 5571.9541 - 5549.4076

[www.regressao.com.br](http://www.regressao.com.br) - e-mail: clinica@regressao.com.br

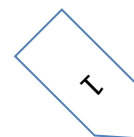



# Apéndice 1:

## Gráficos Alternativos

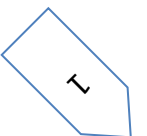

**Alta Vitalidad Otra Versión:**

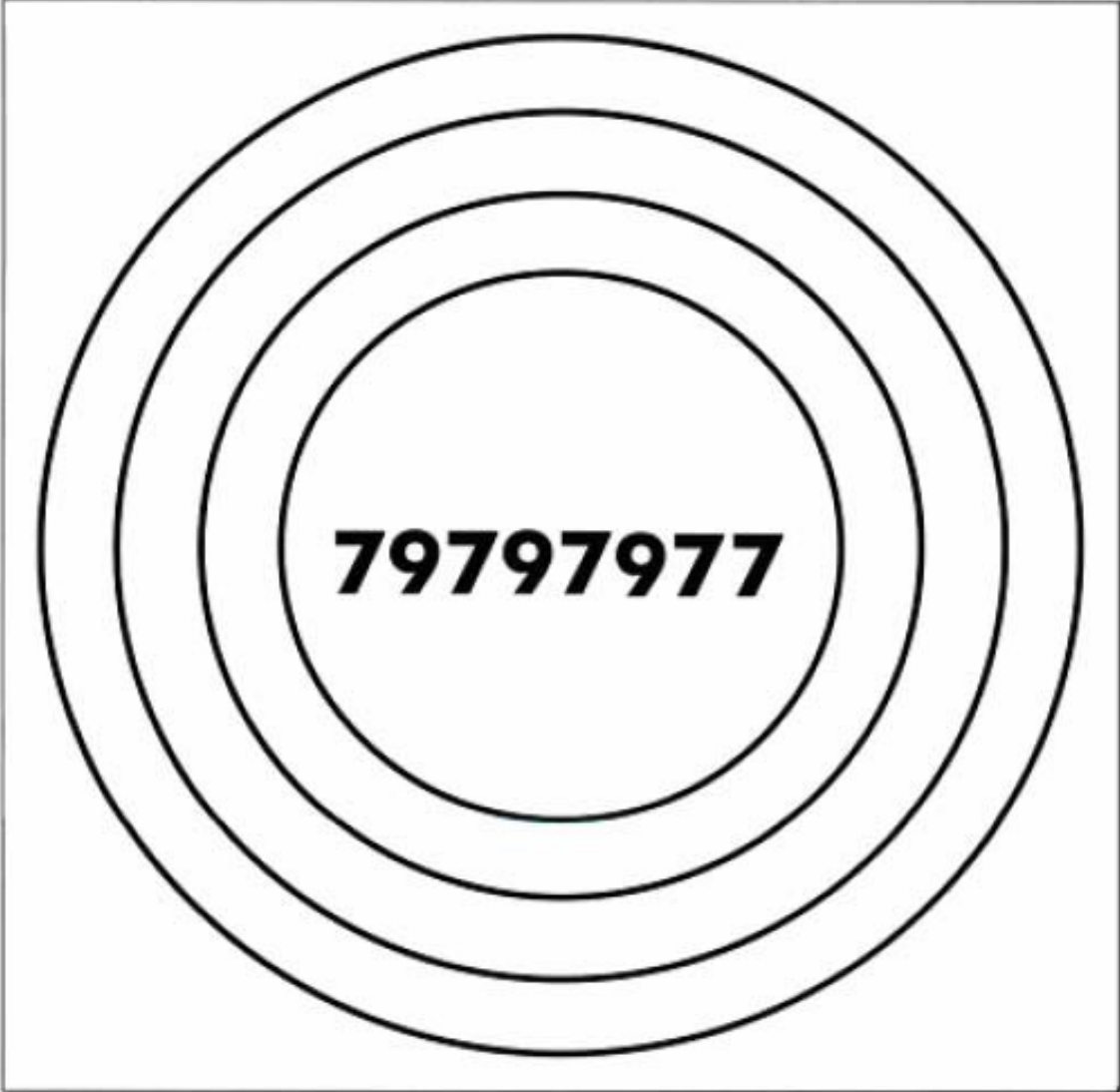

**Anti Dolor (Obtenido con el gráfico Omega-Alfa)**

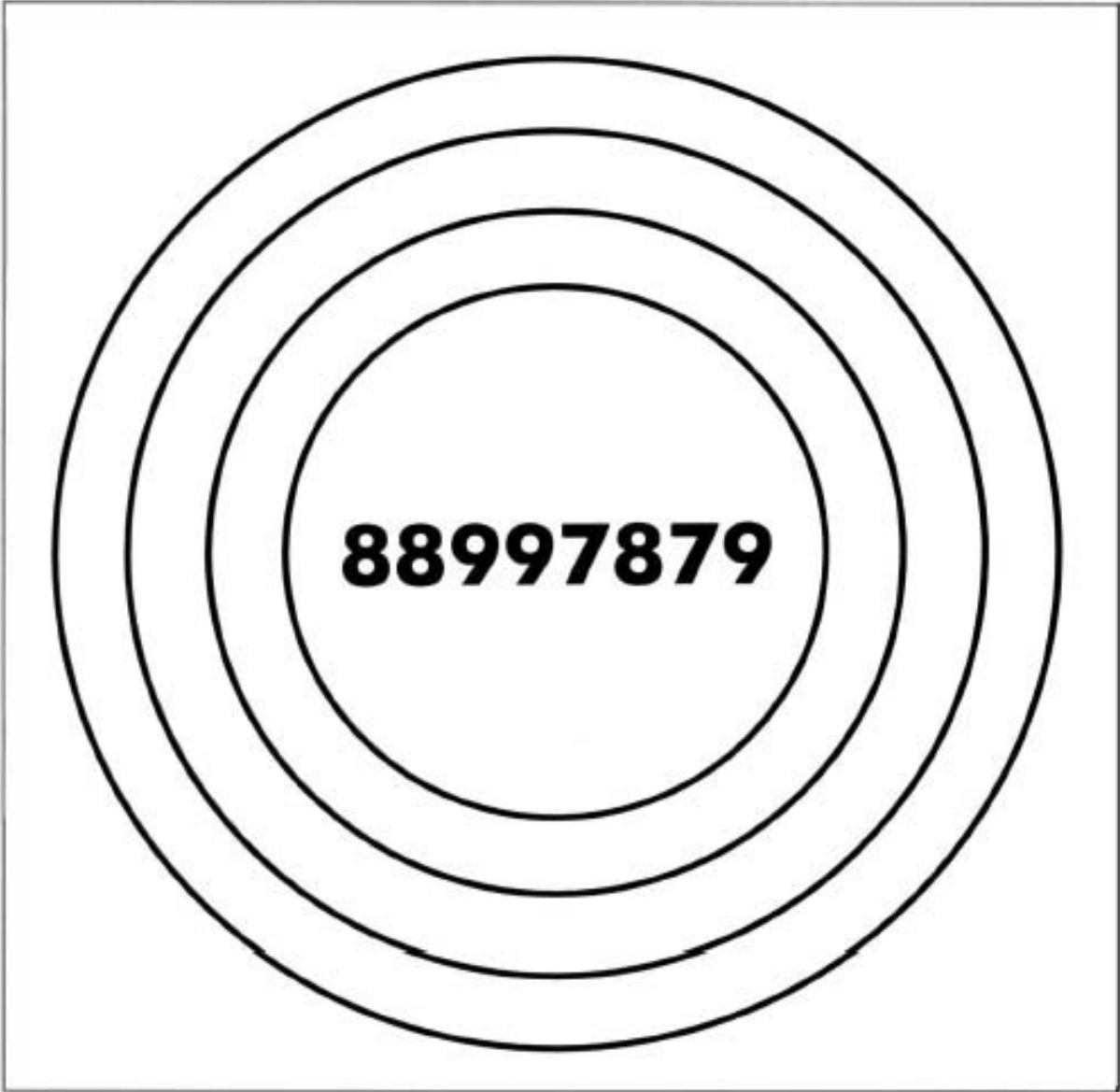

**SCAP - Primera versión de A. Philippe**

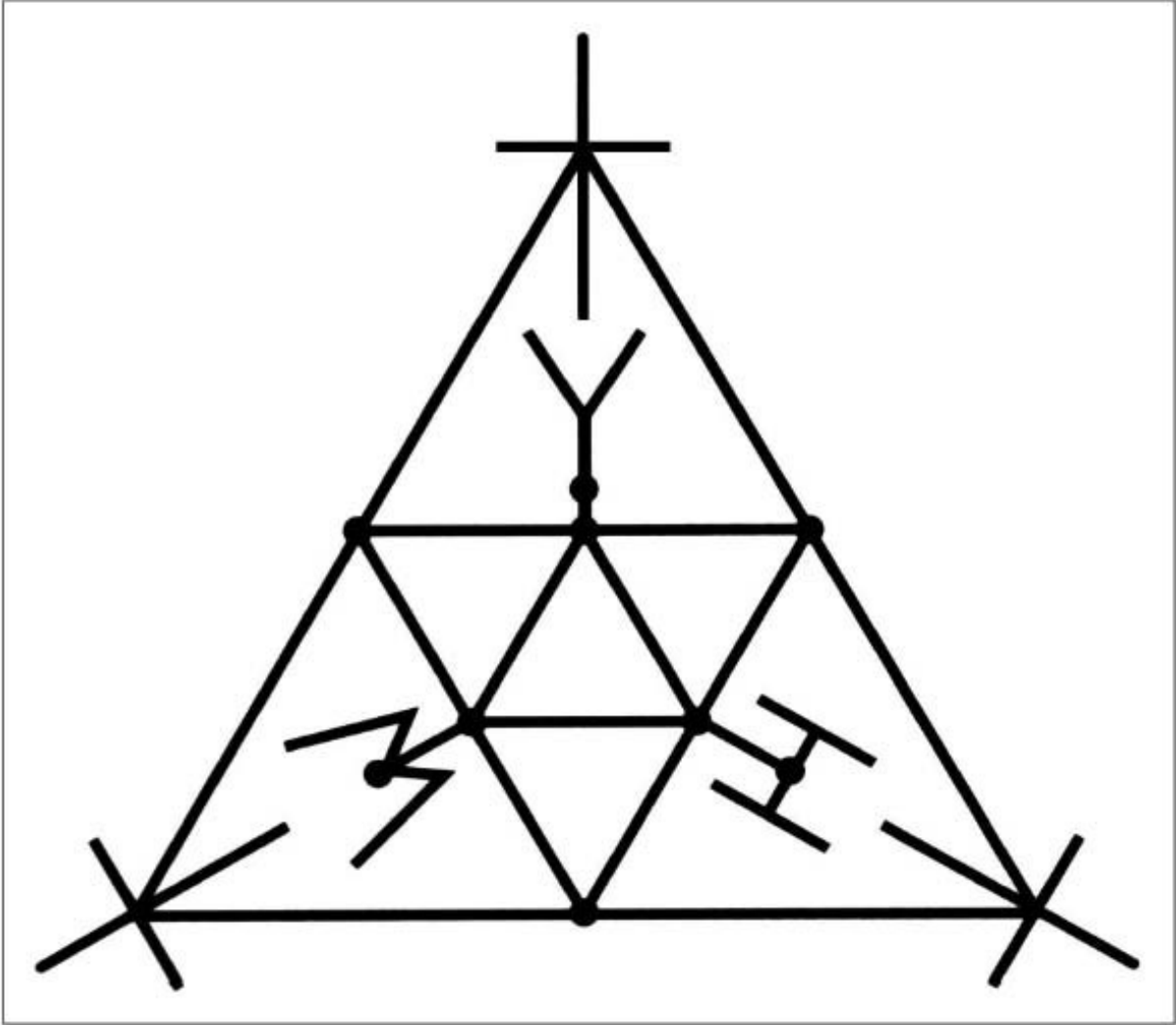

SCAP - Segunda versión de A. Philippe

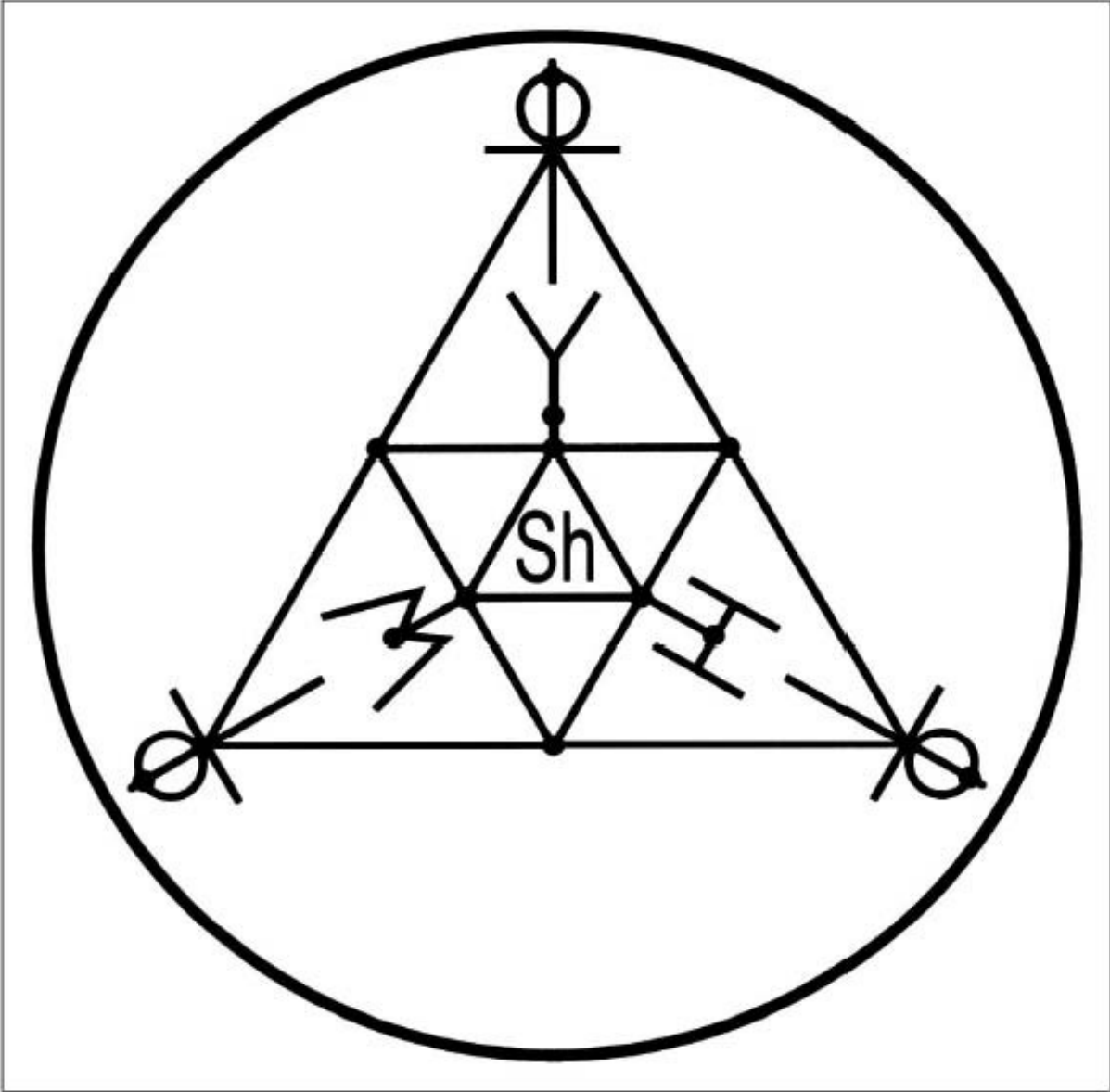

**YAVE - Versión Original de La Foye**

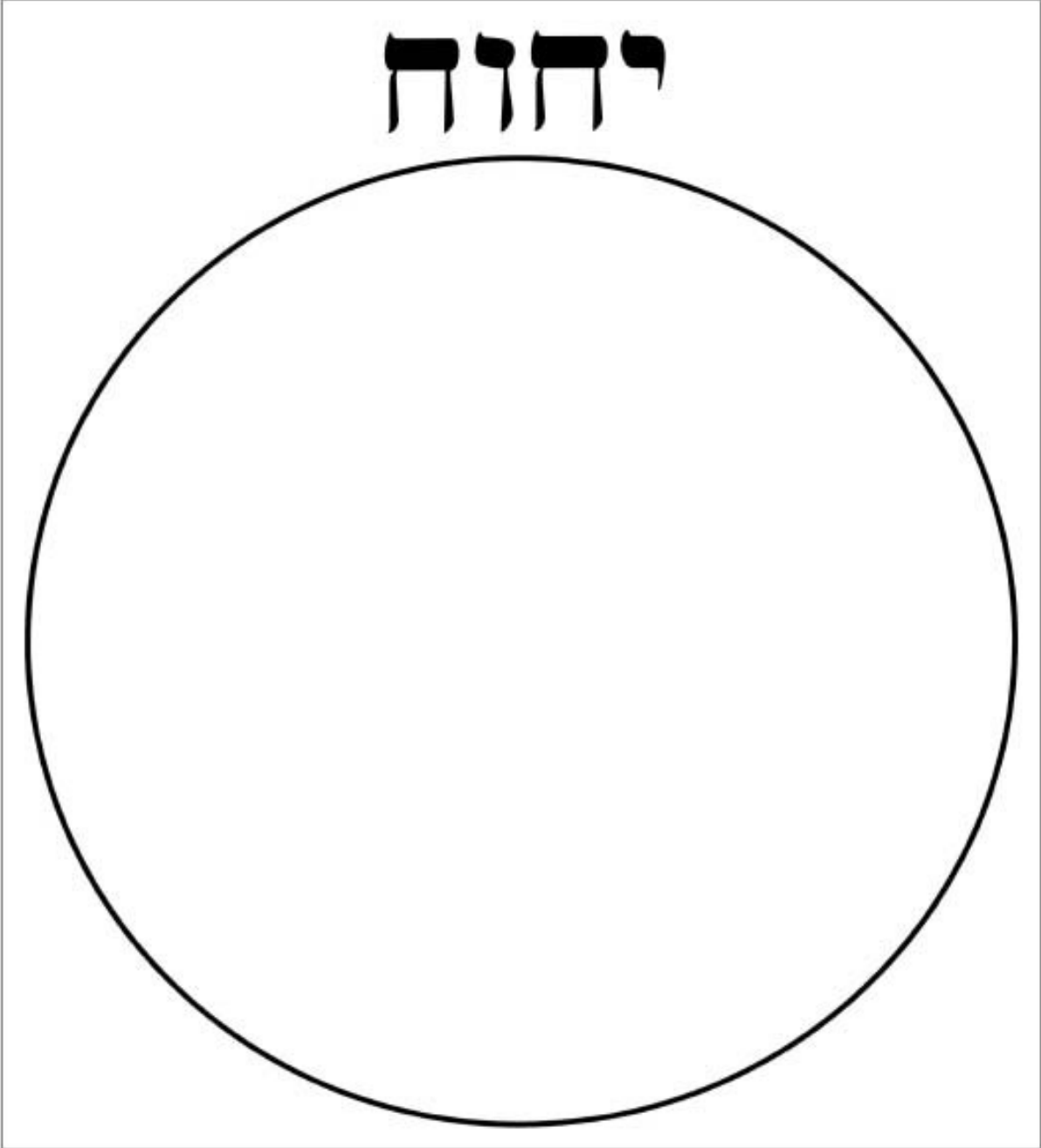

YAVE - Primera Versión de A. Rodrigues



**YAVE - Segunda Versión de A. Rodrigues**

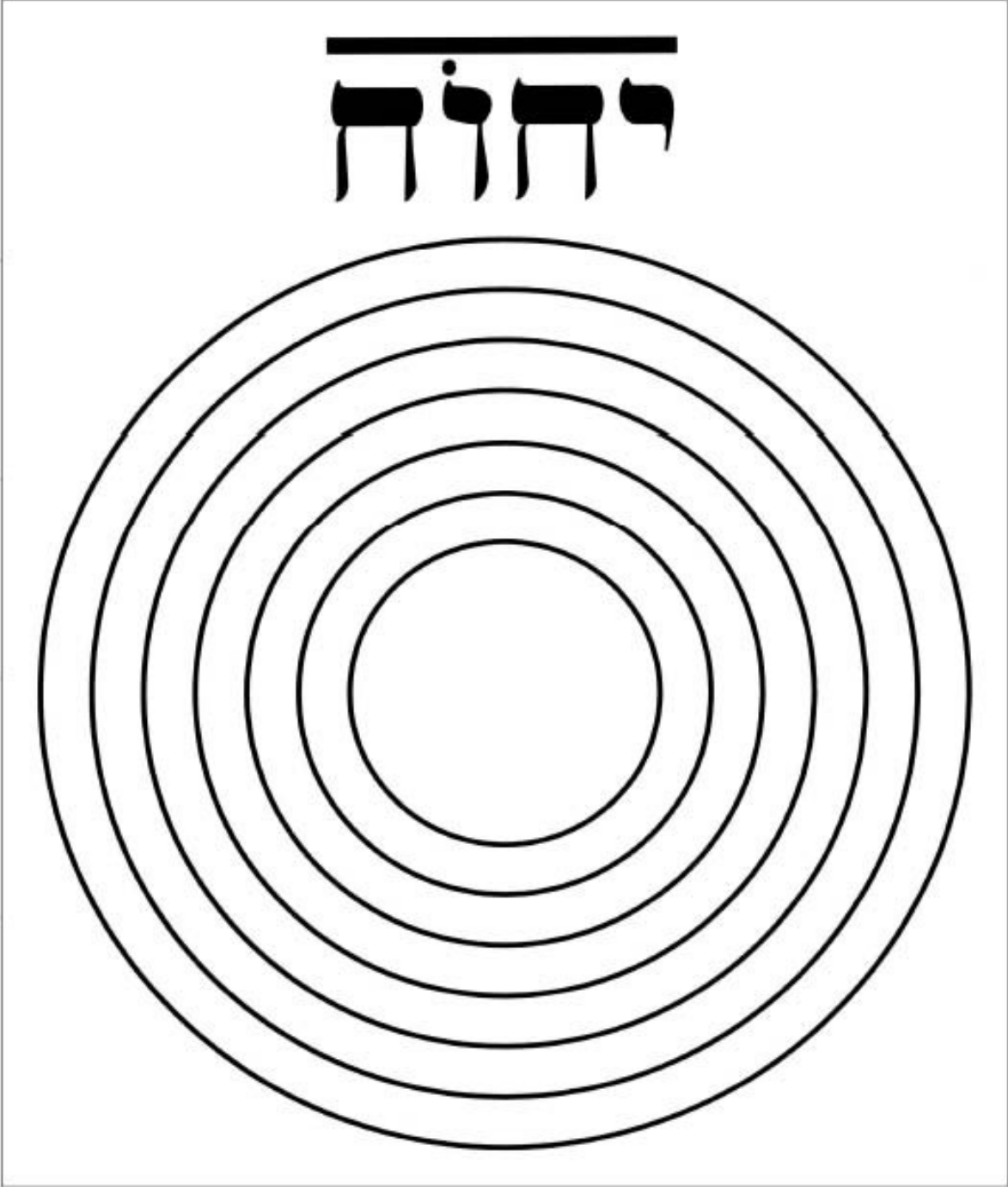



# Apéndice 2:

## Gráficos Extras

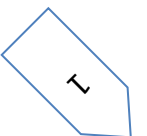

**Desimpregnador:**

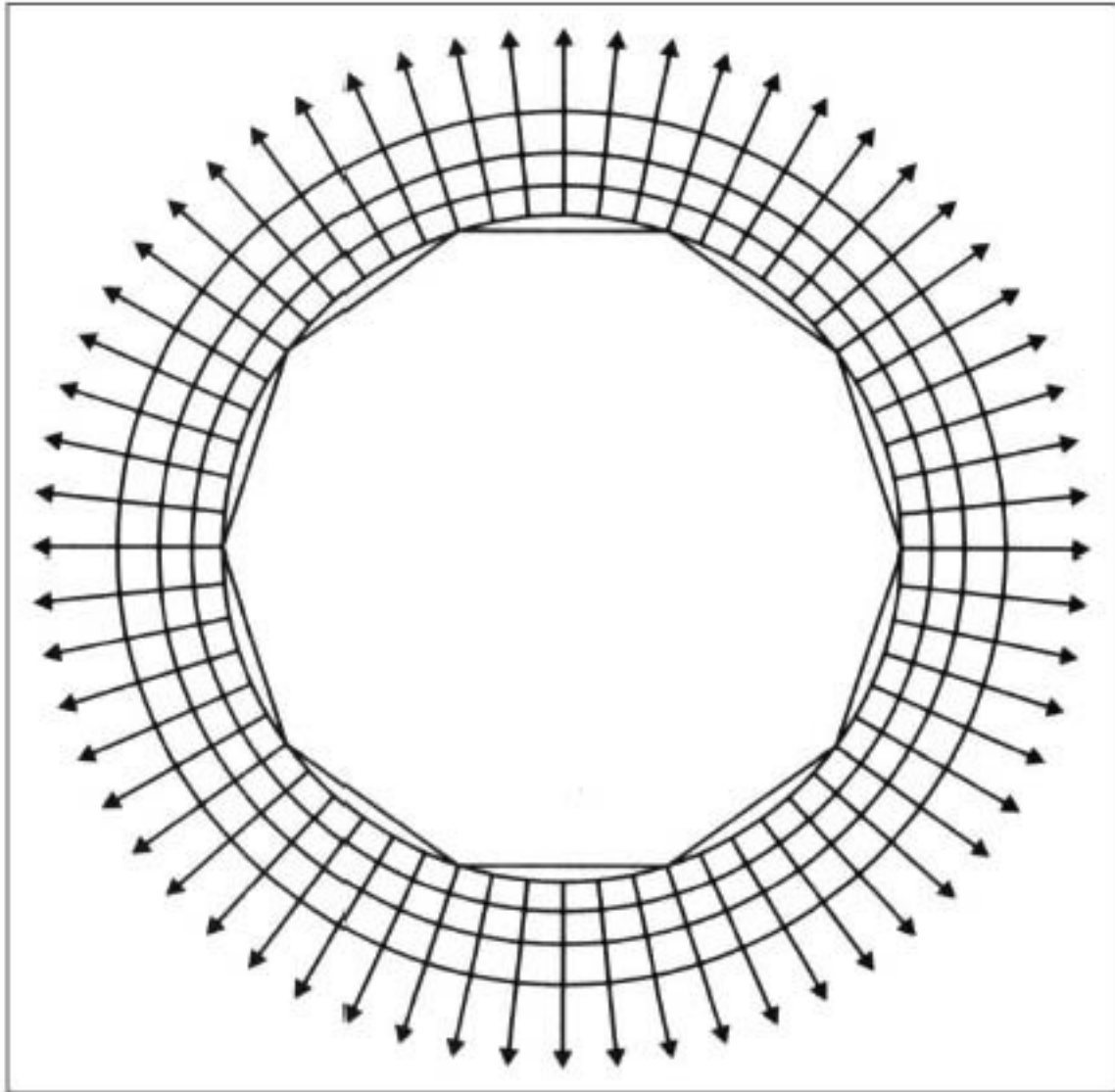

## Desimpregnador del Profesor Hugo

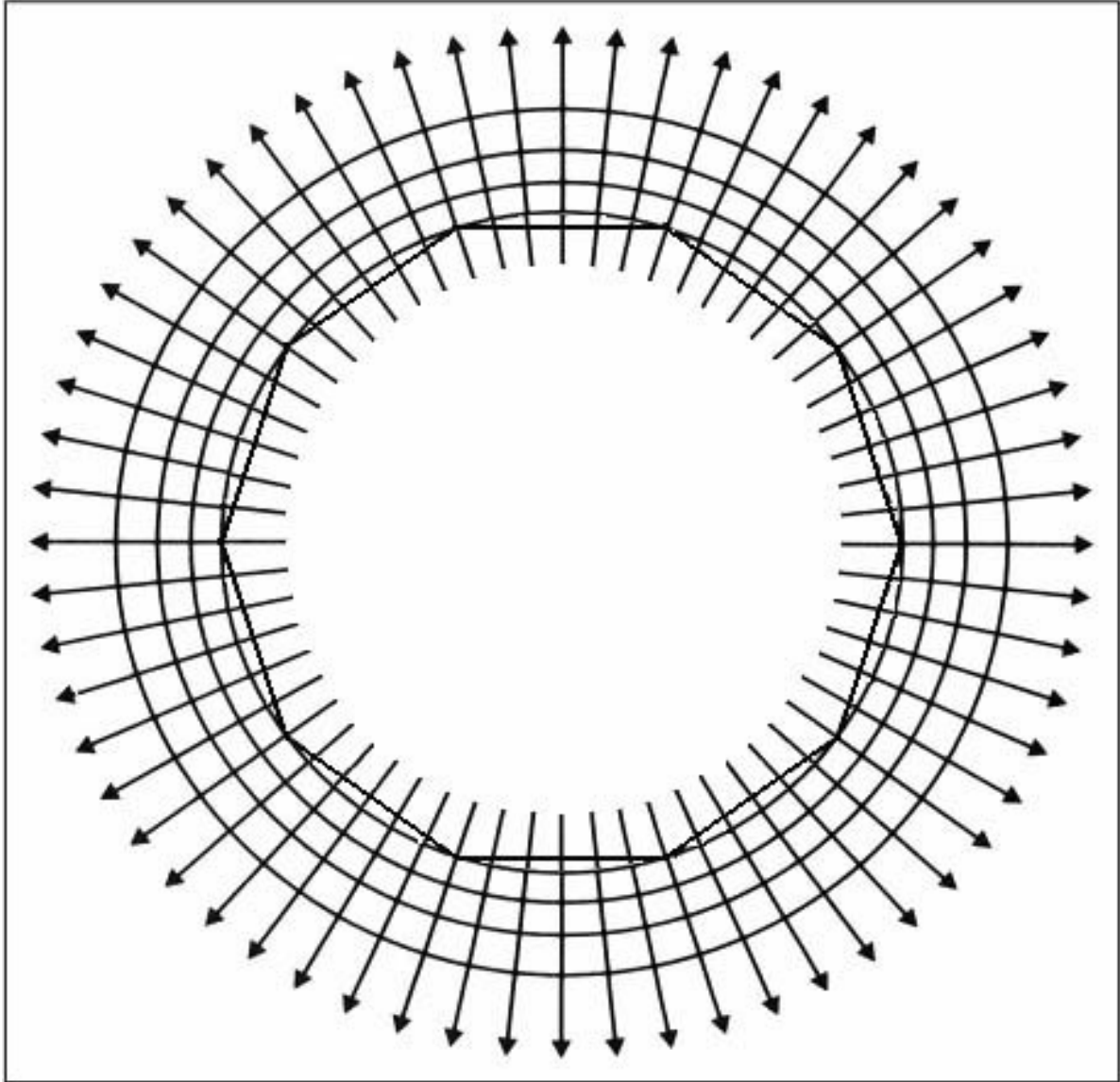

**Cruz Ansata:**

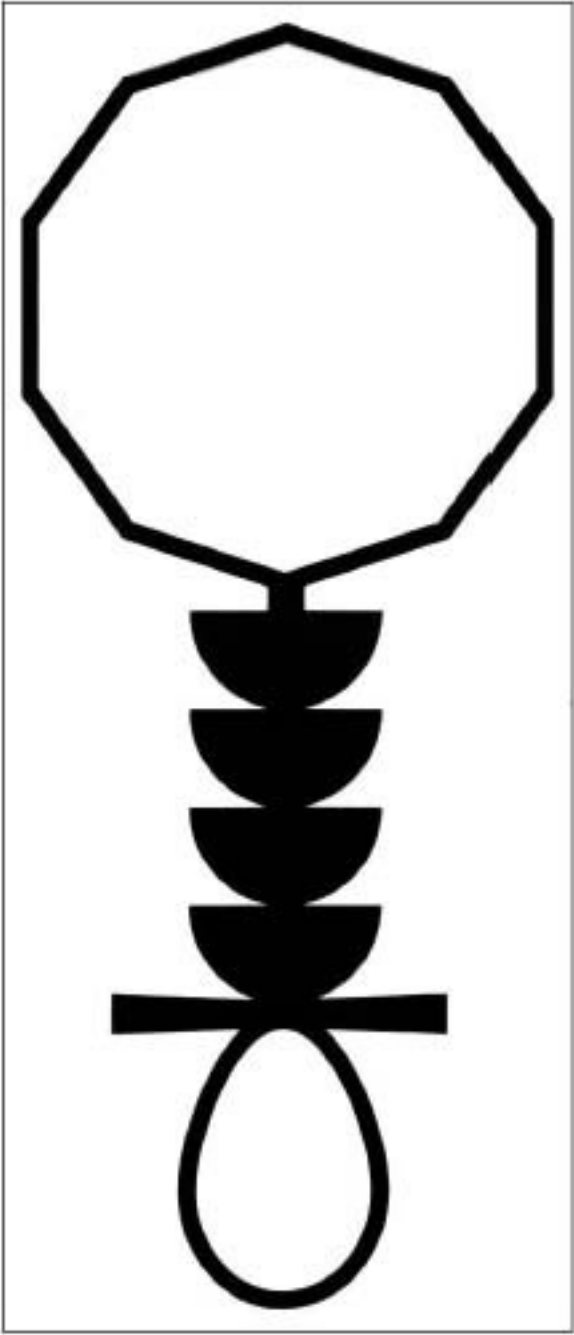

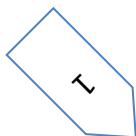

**Norte de Forma Artificial:**

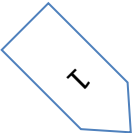
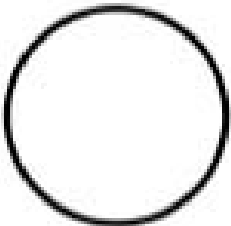
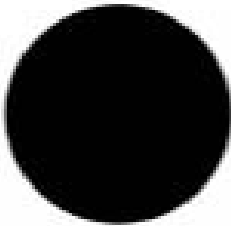

# Apéndice 3:

## Gráficos de Múltiple Elección:

- Abanico - 4 Opciones
- Abanico - 5 Opciones
- Abanico - 6 Opciones
- Abanico - 8 Opciones
- Abanico - 10 Opciones
- Abanico - 12 Opciones
- Abanico - 13 Opciones
- Abanico - 18 Opciones
- Abanico - 20 Opciones
- Abanico - 21 Opciones
- Abanico - 23 Opciones
- Abanico - 24 Opciones
- Abanico - 26 Opciones
- Abanico - 30 Opciones
- Abanico - 34 Opciones
- Abanico - 35 Opciones
- Abanico Duplo - 14 y 12 Opciones
- Abanico Triplo - 22, 4 y 3 Opciones
- Abanico Triplo - 22, 12 y 3 Opciones
- Abanico Cuádruplo - 18, 18, 10 y 2 Opciones
- Abanico Quíntuplo - 30, 30, 30 y 2 Opciones

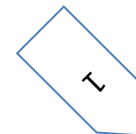

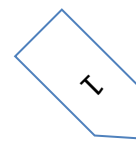



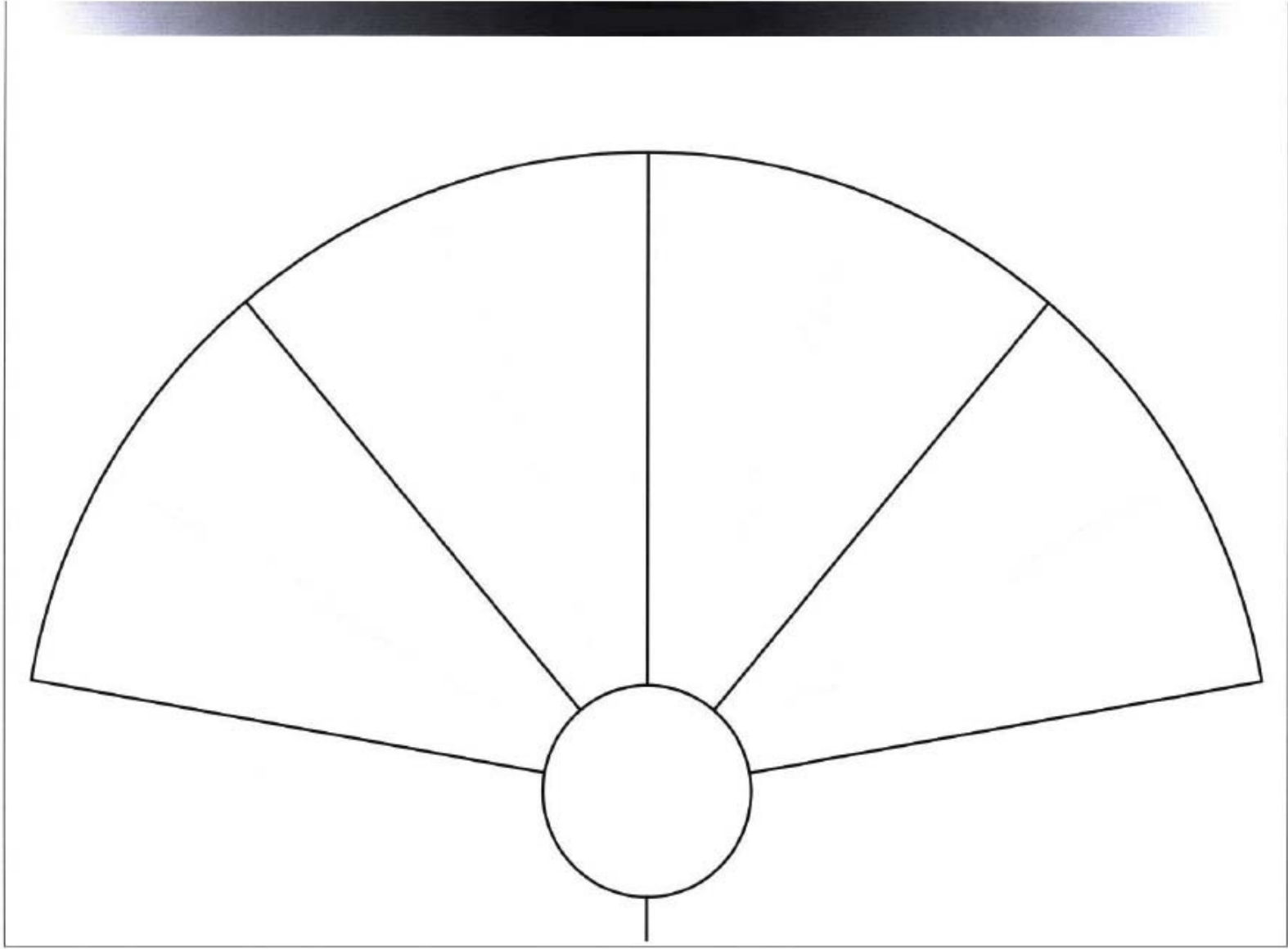

1

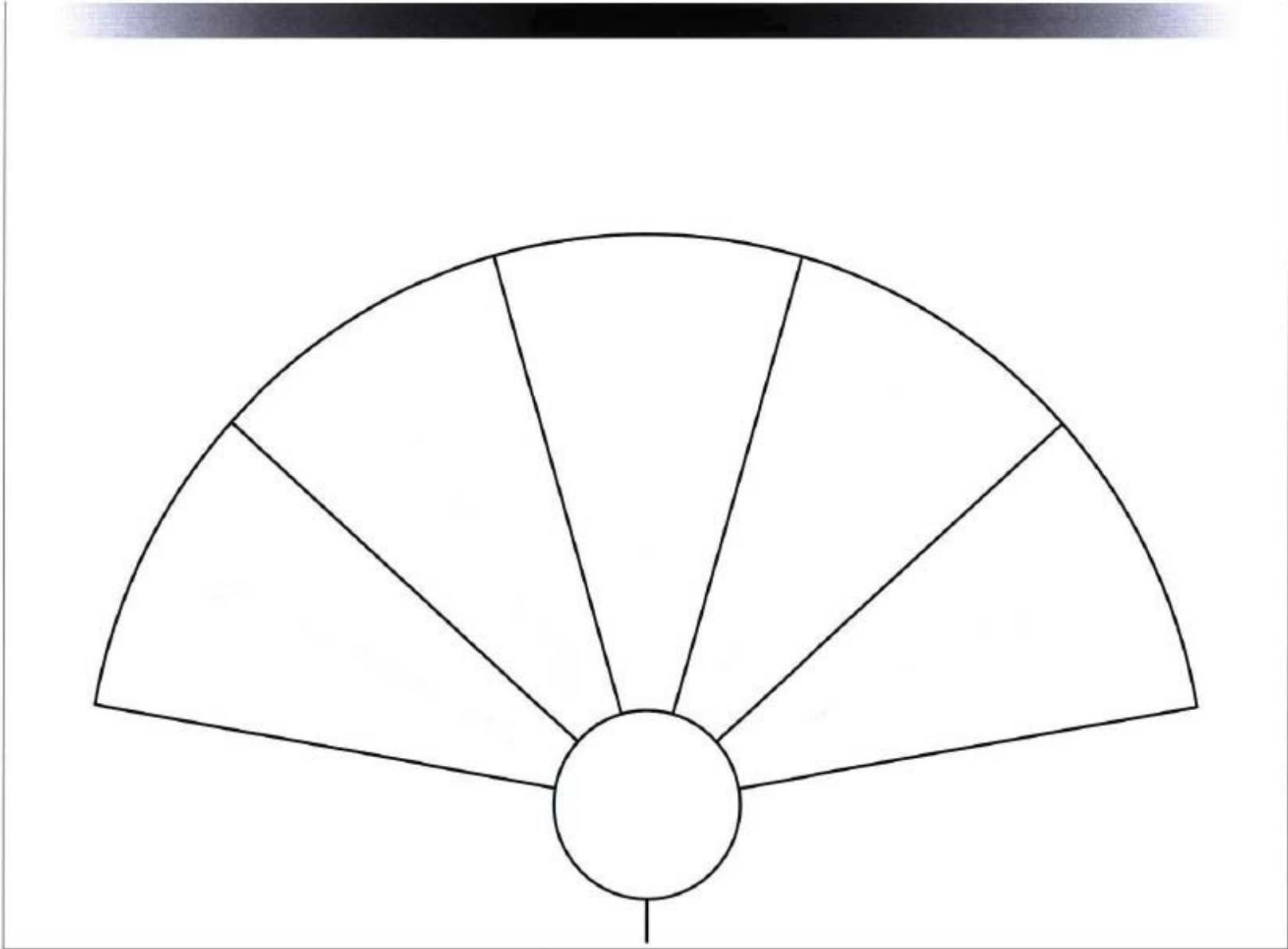

1

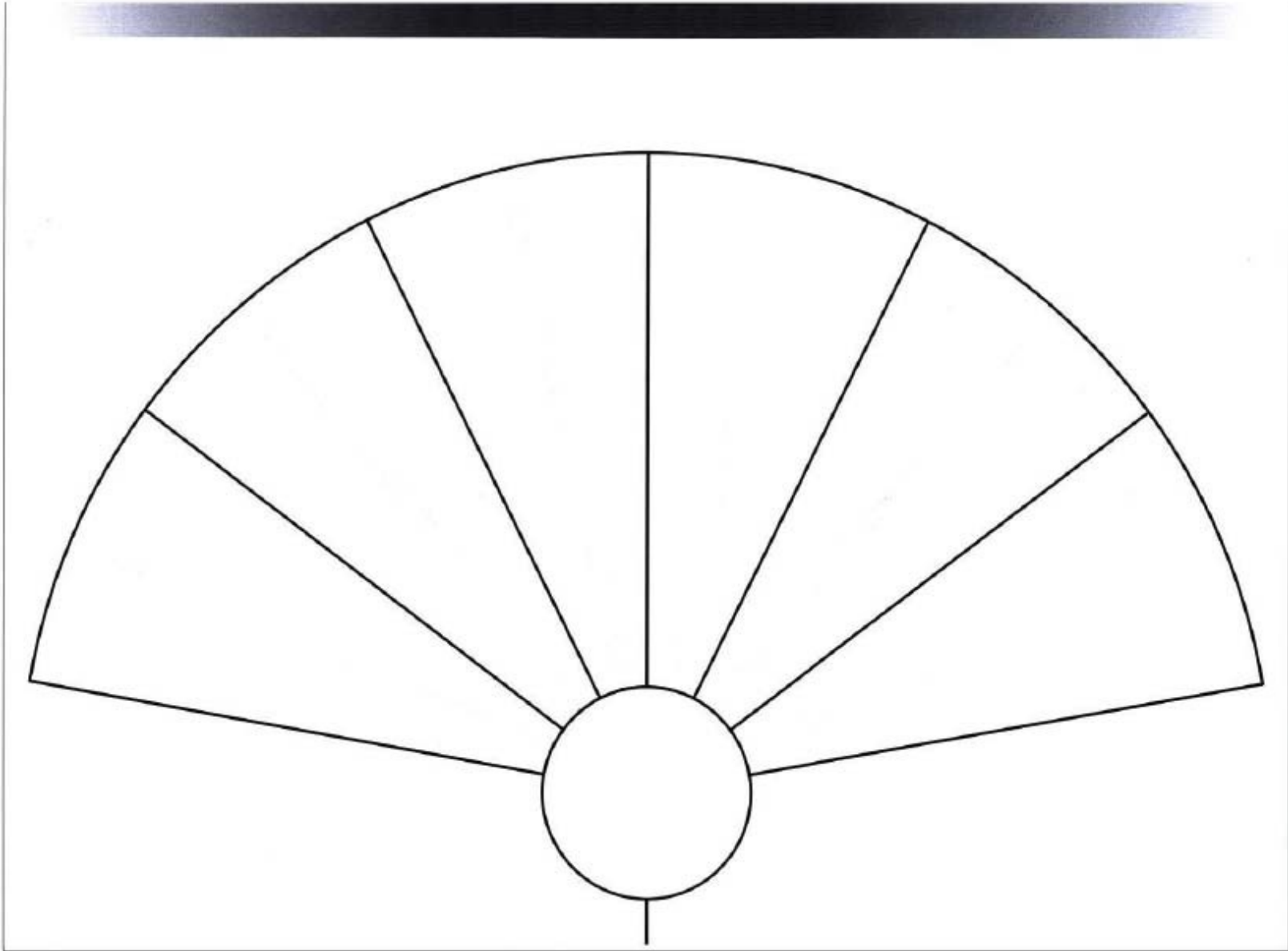

1

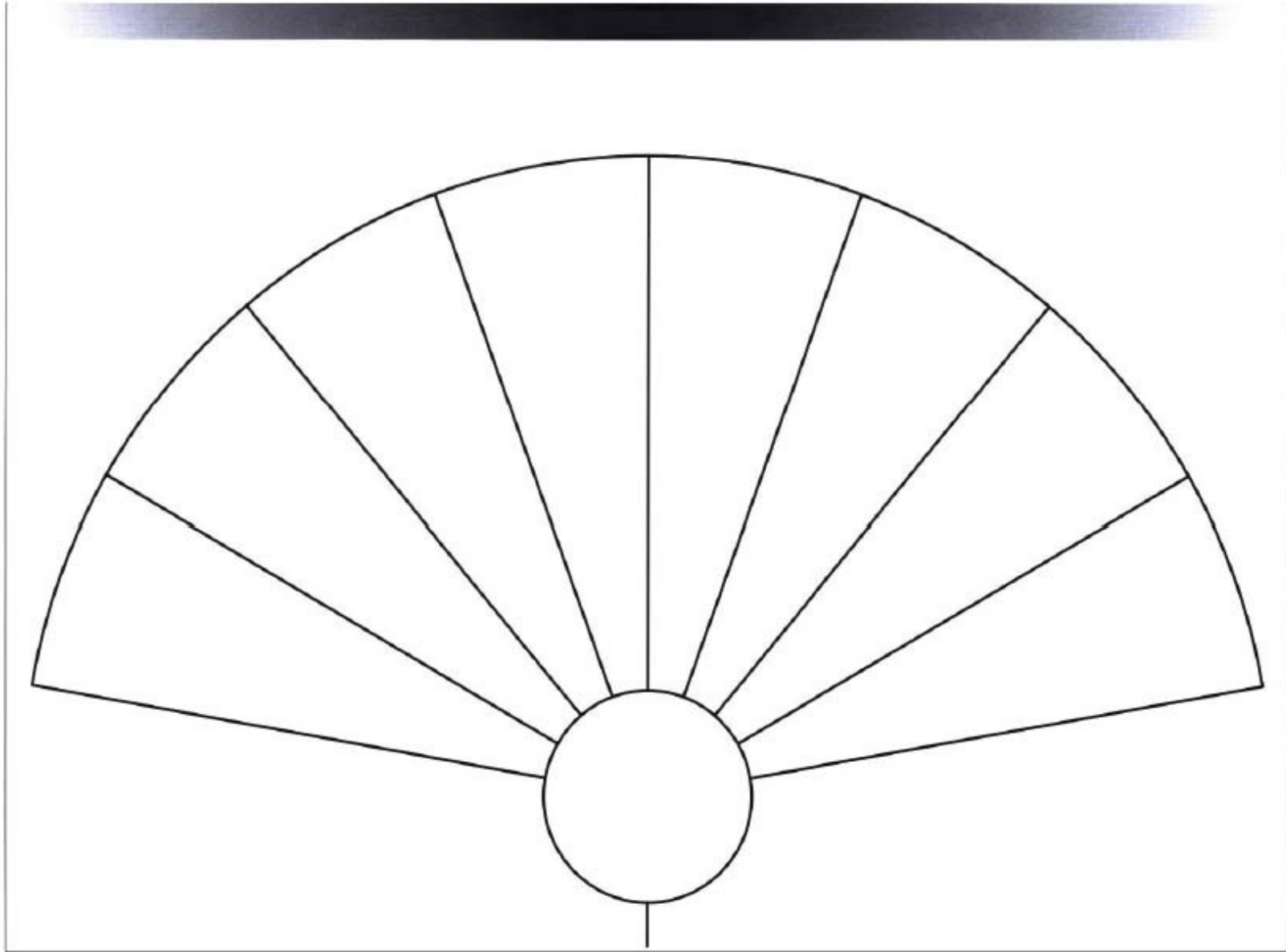

1

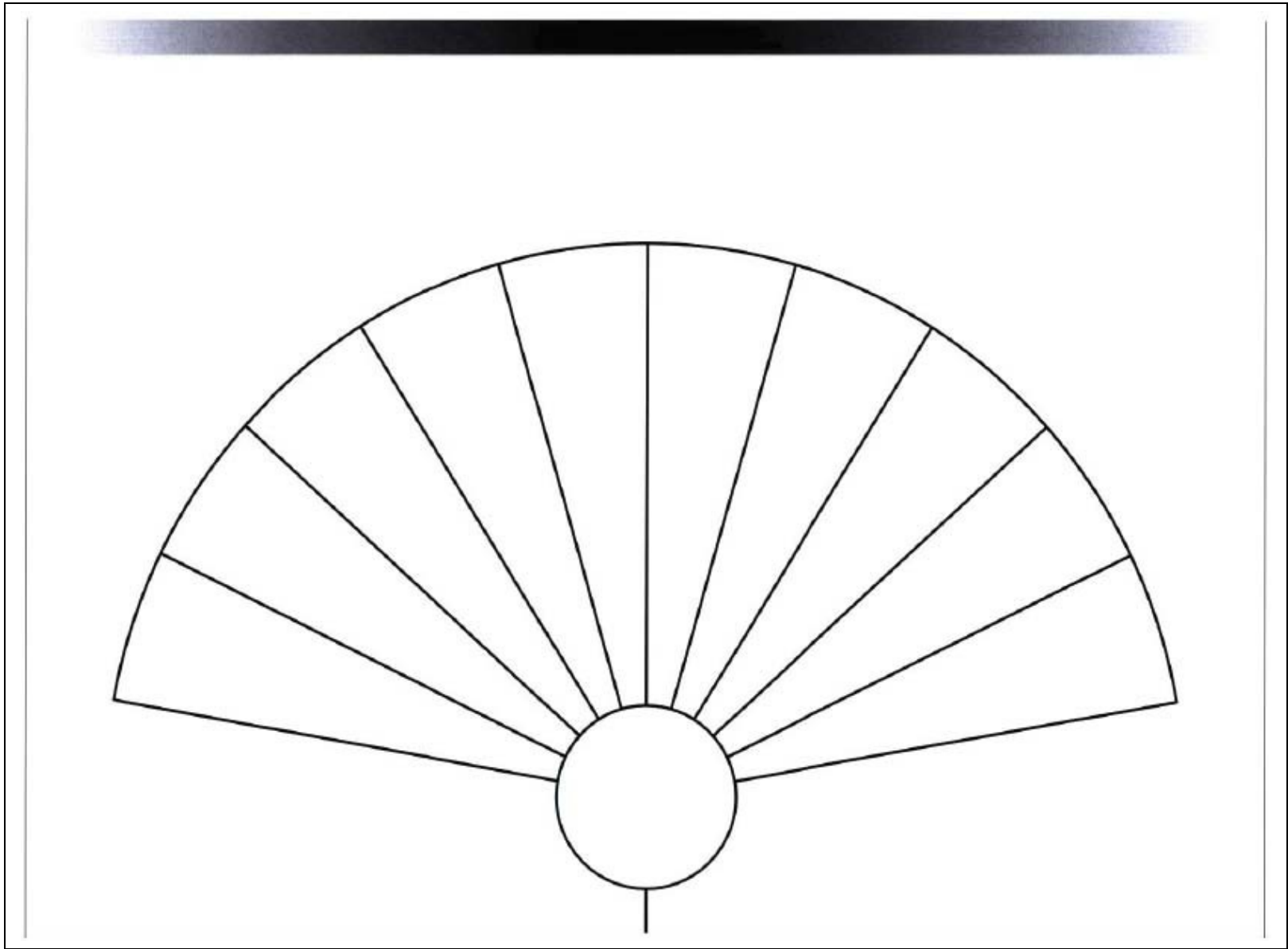

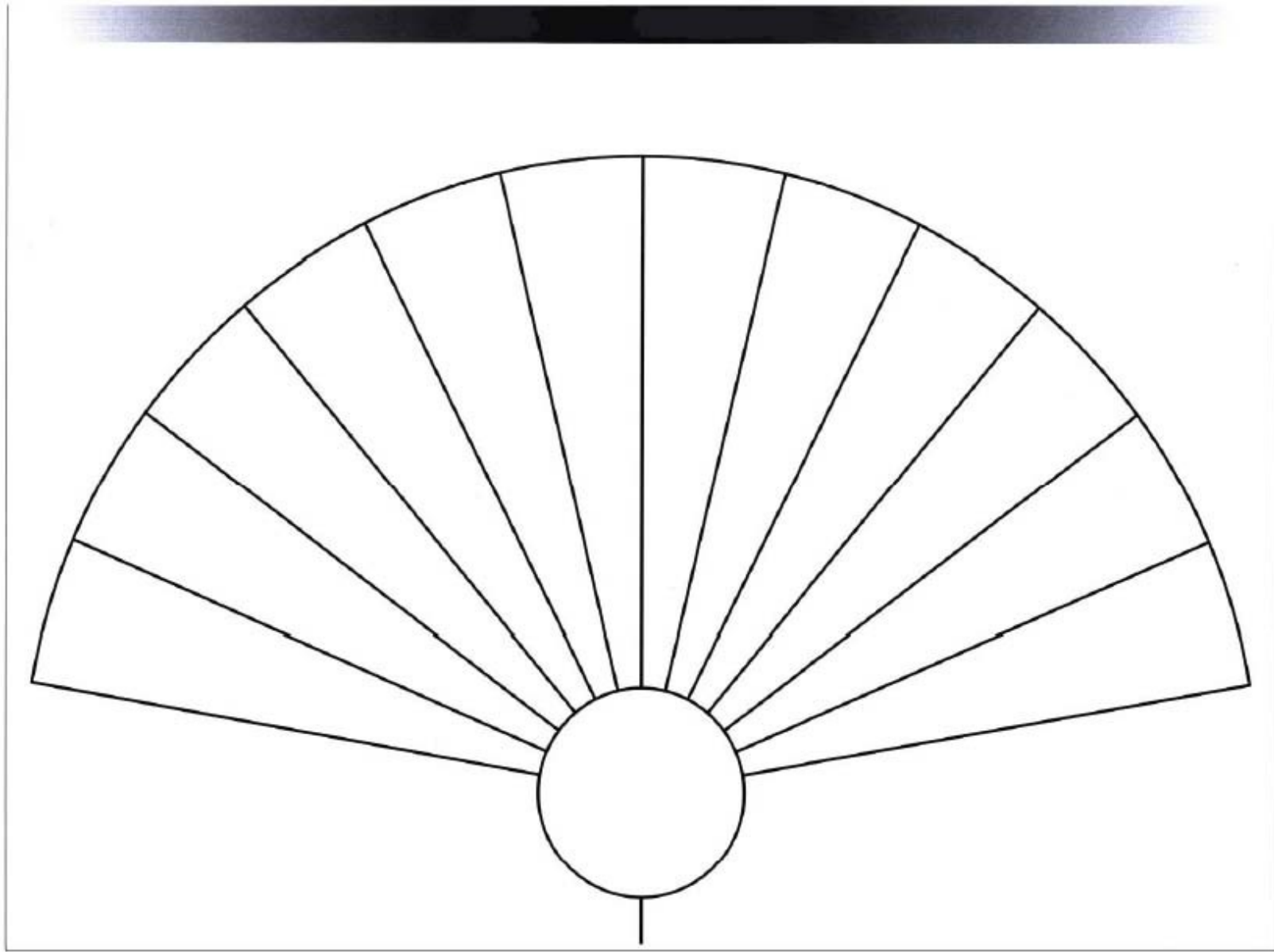

1

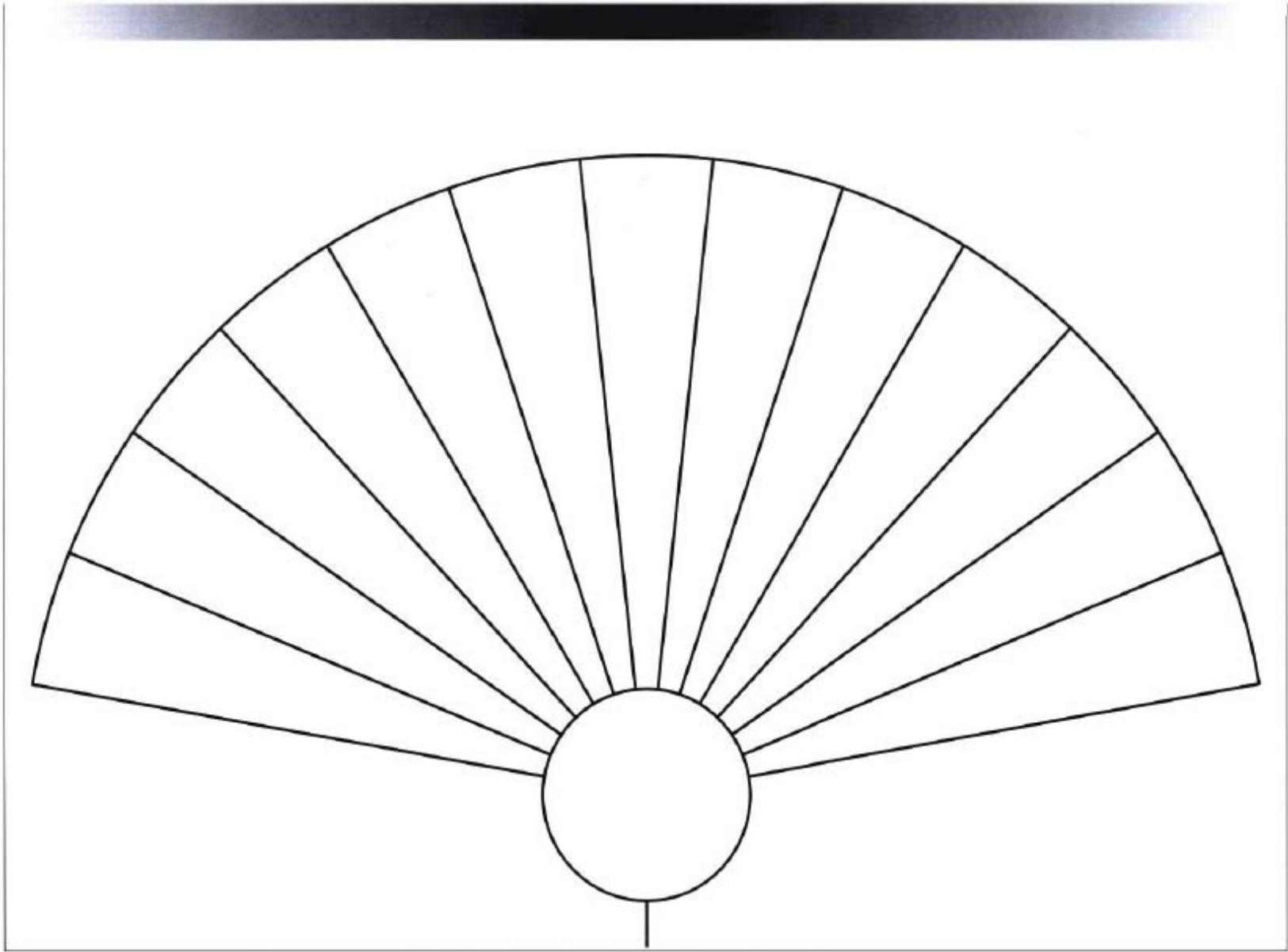

1

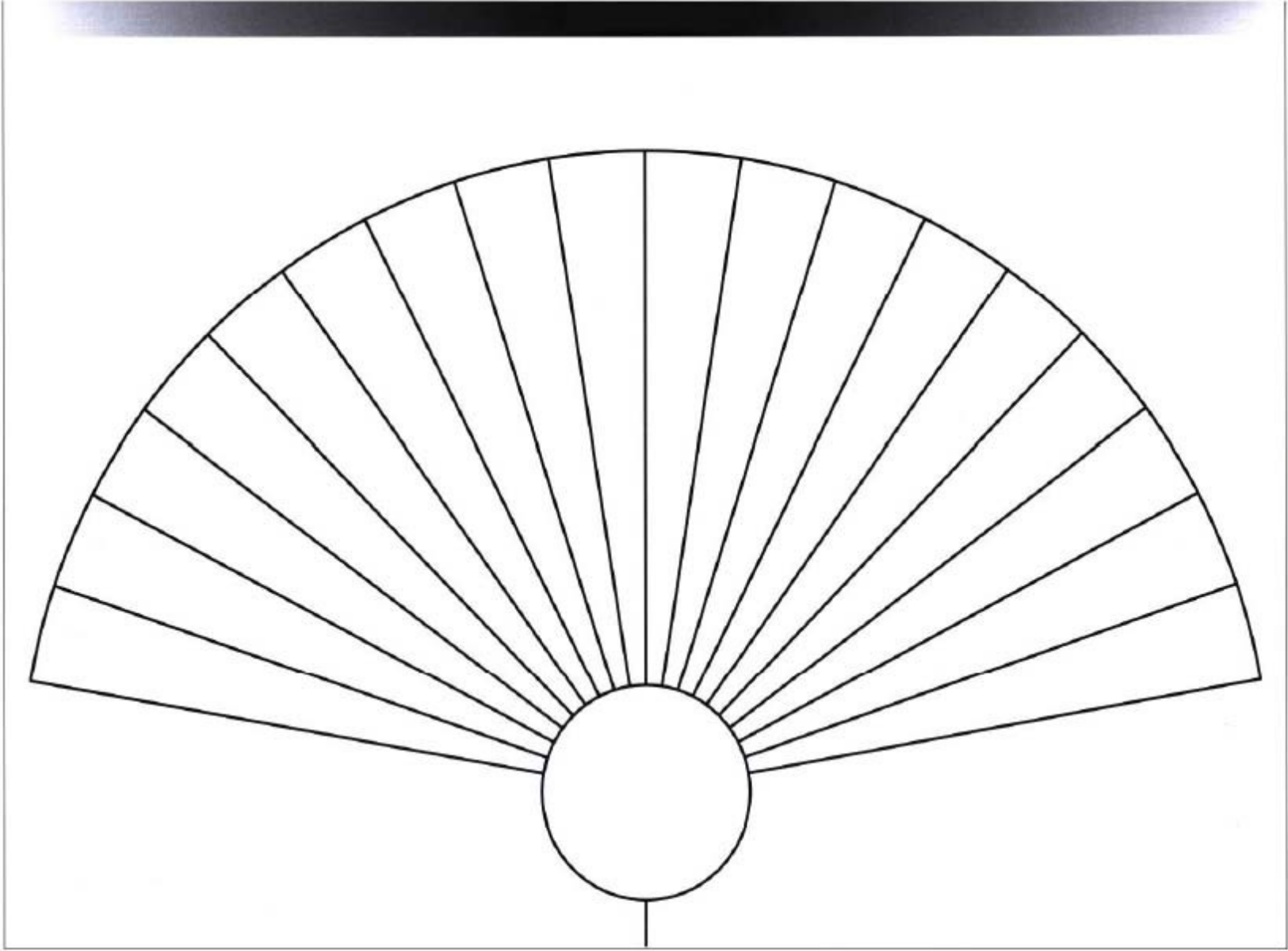

1



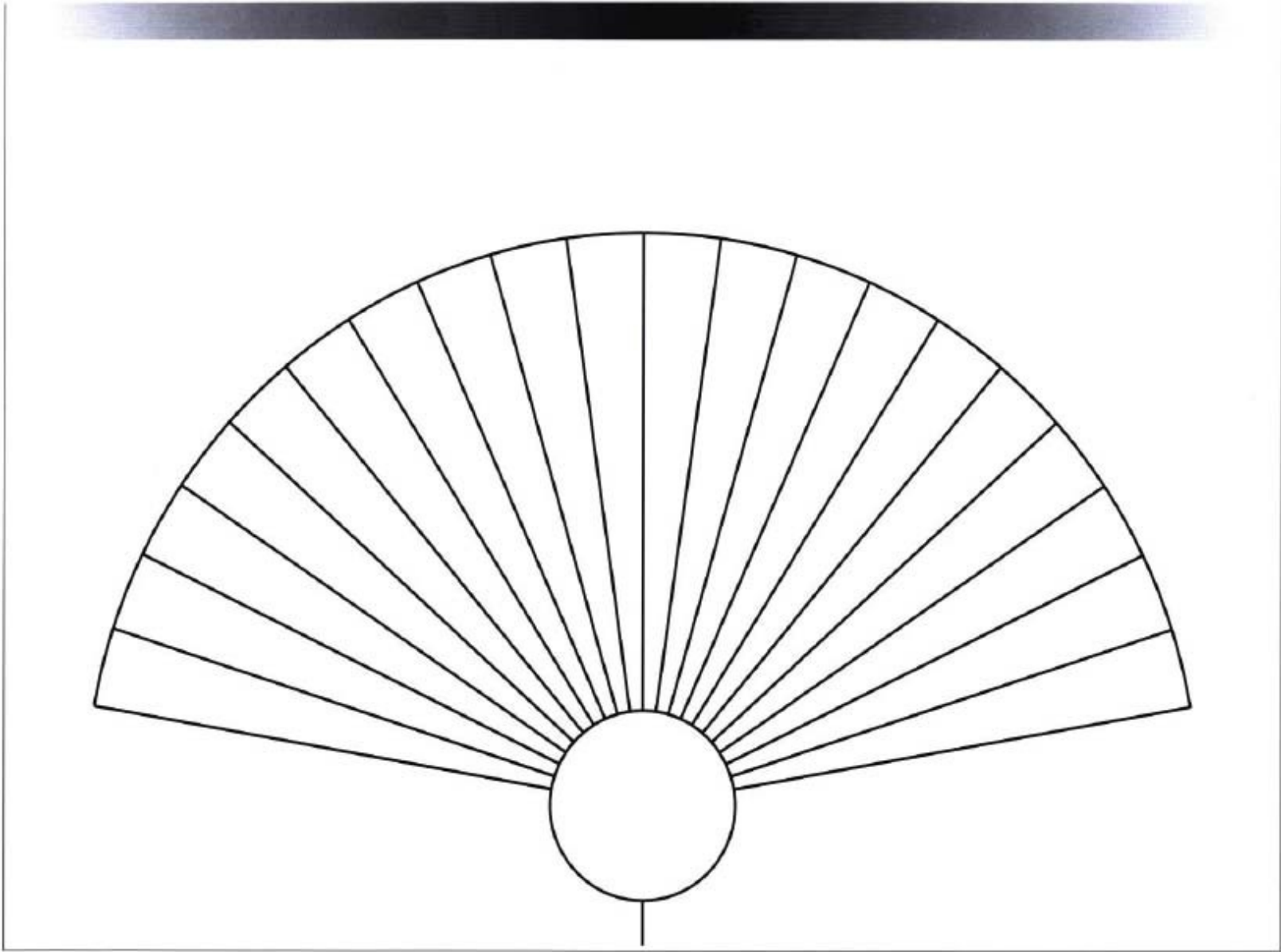

1

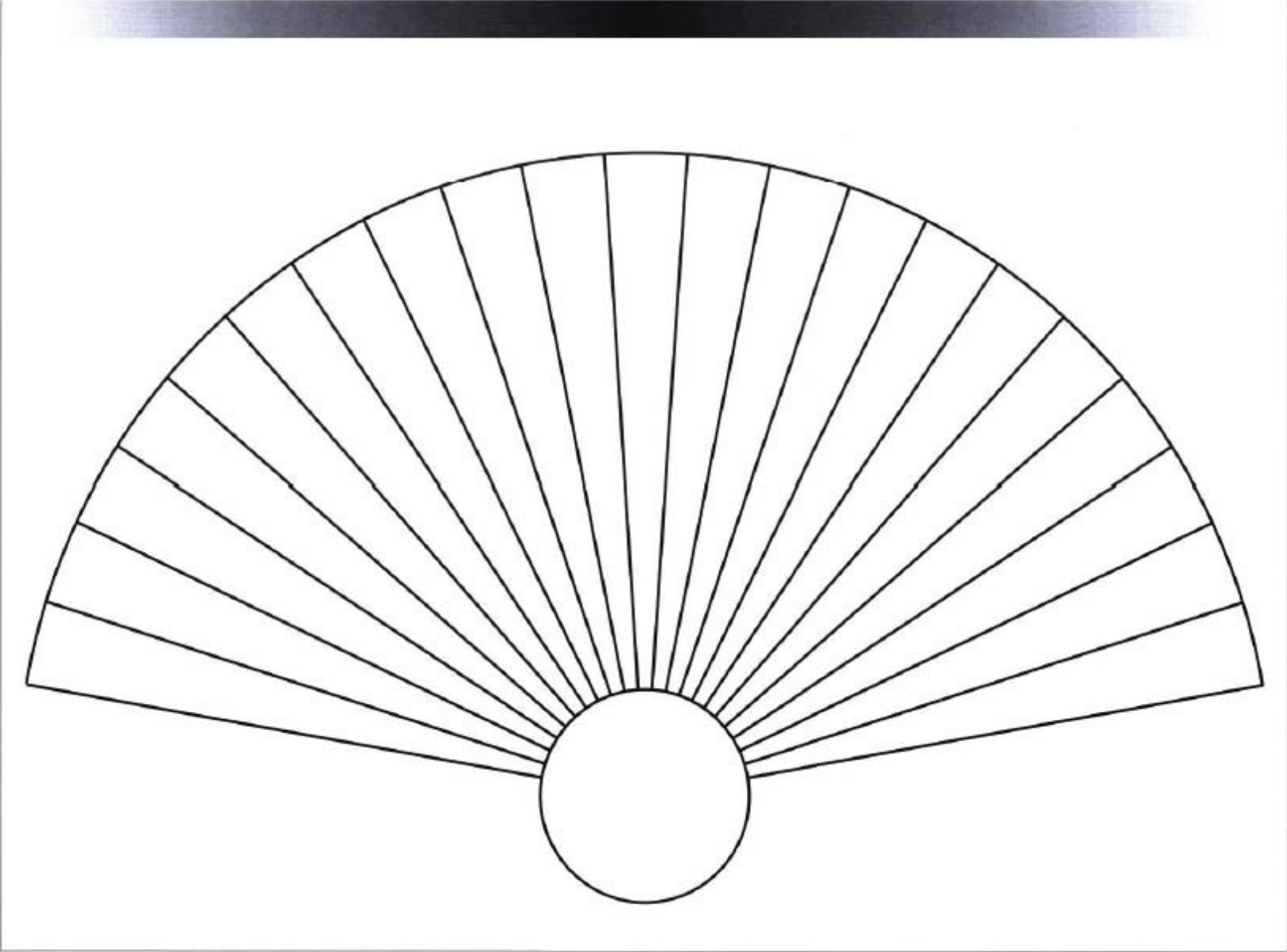

1

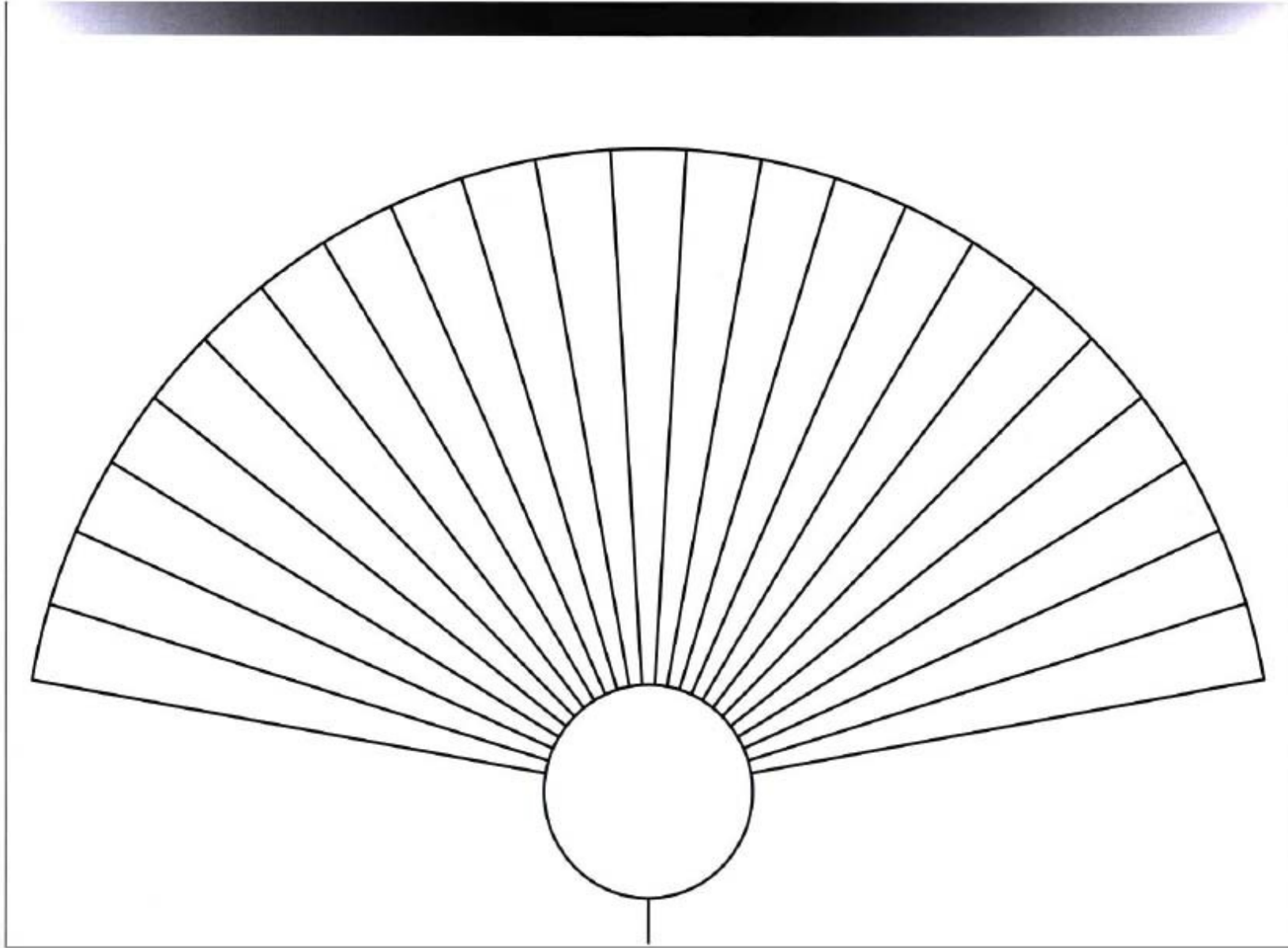

1

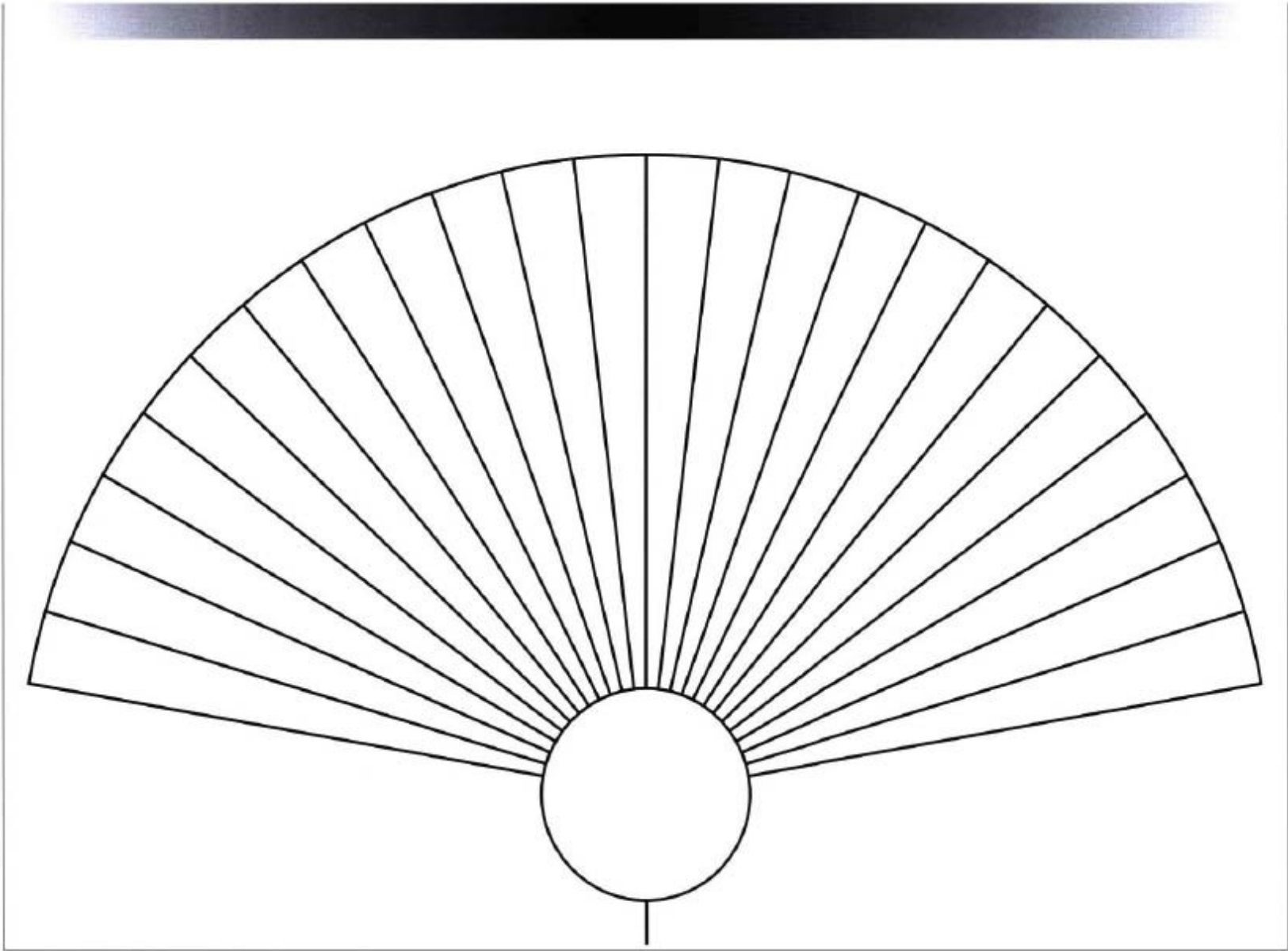

1

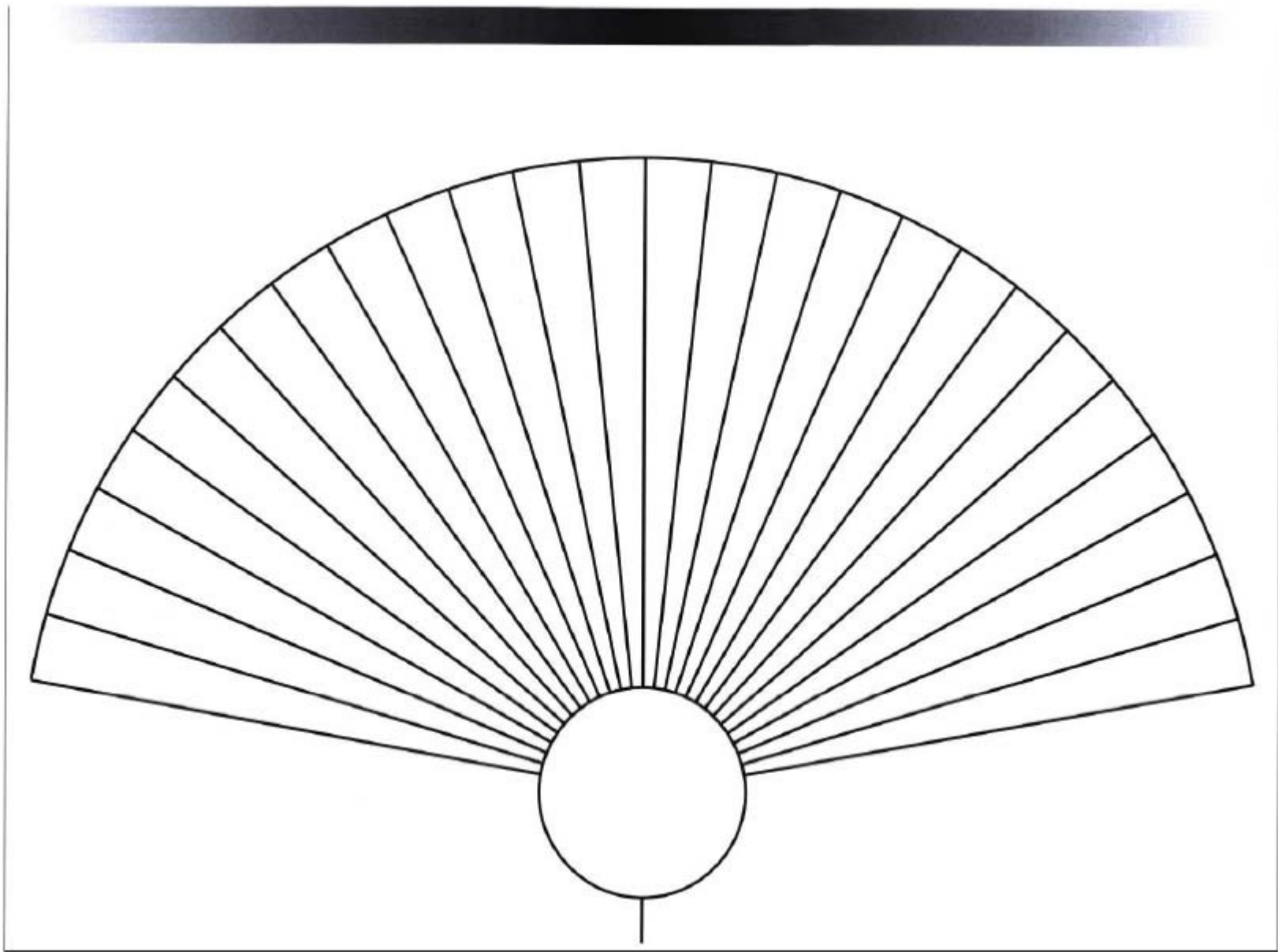

1

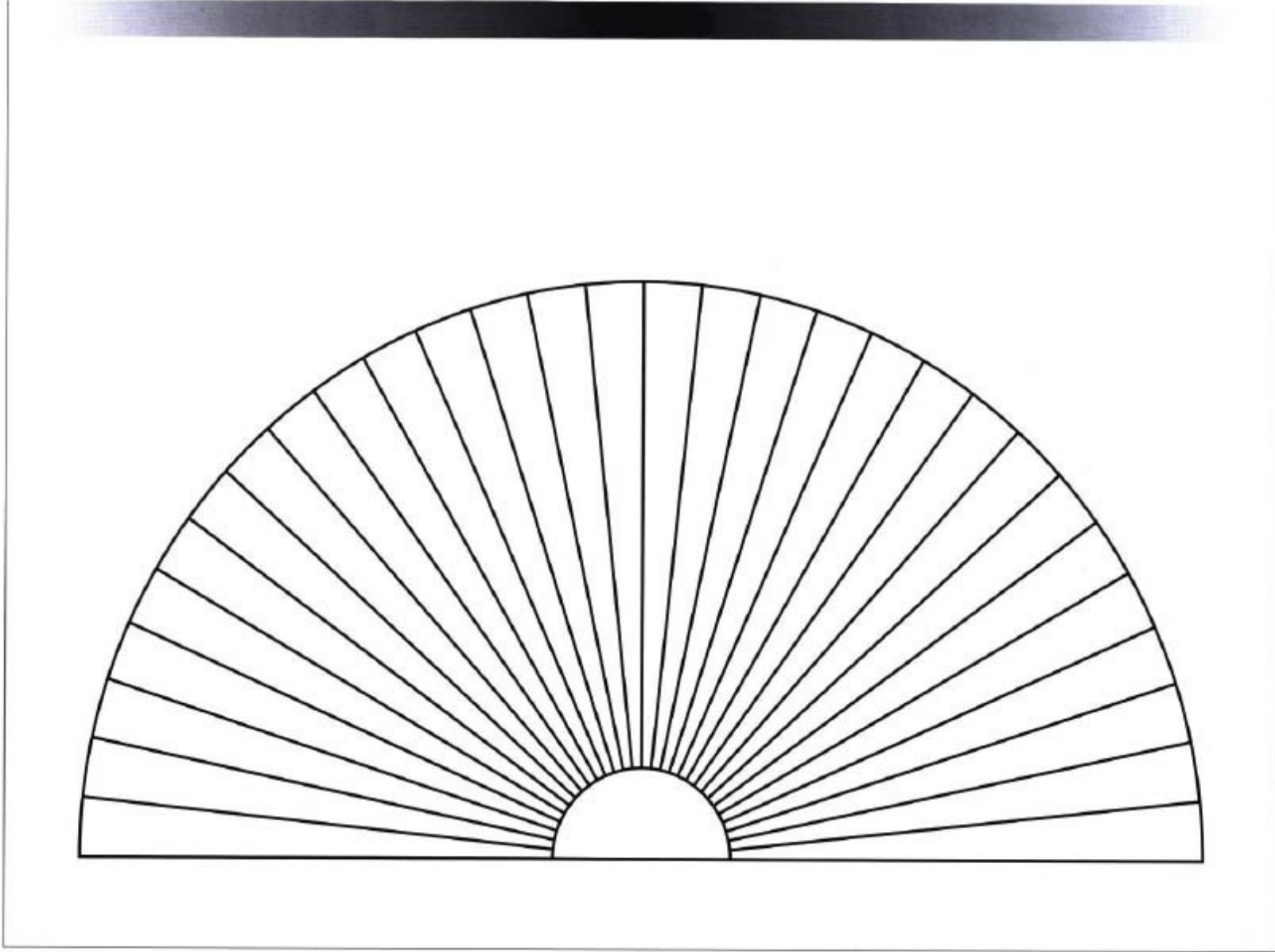

1

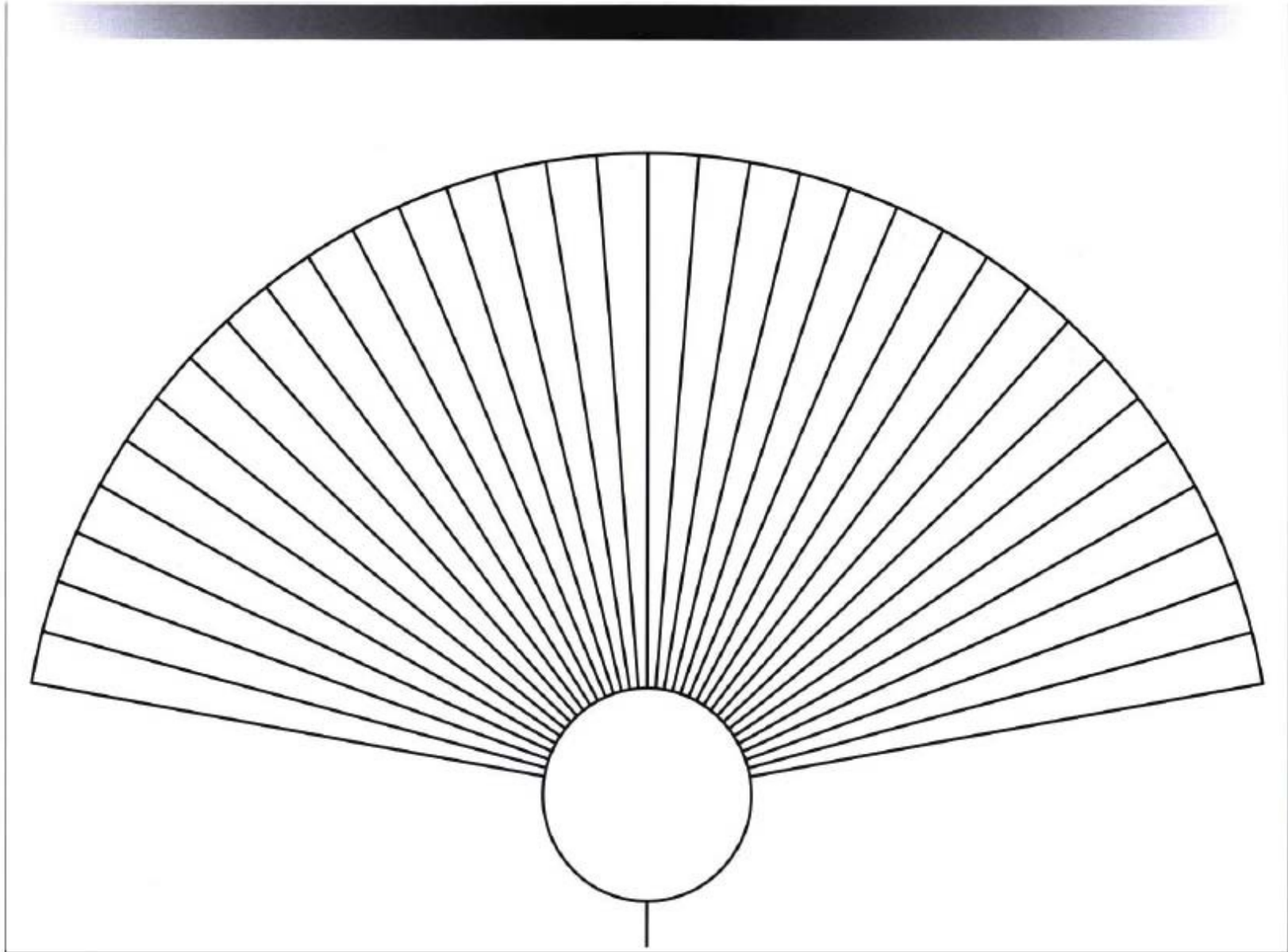

1

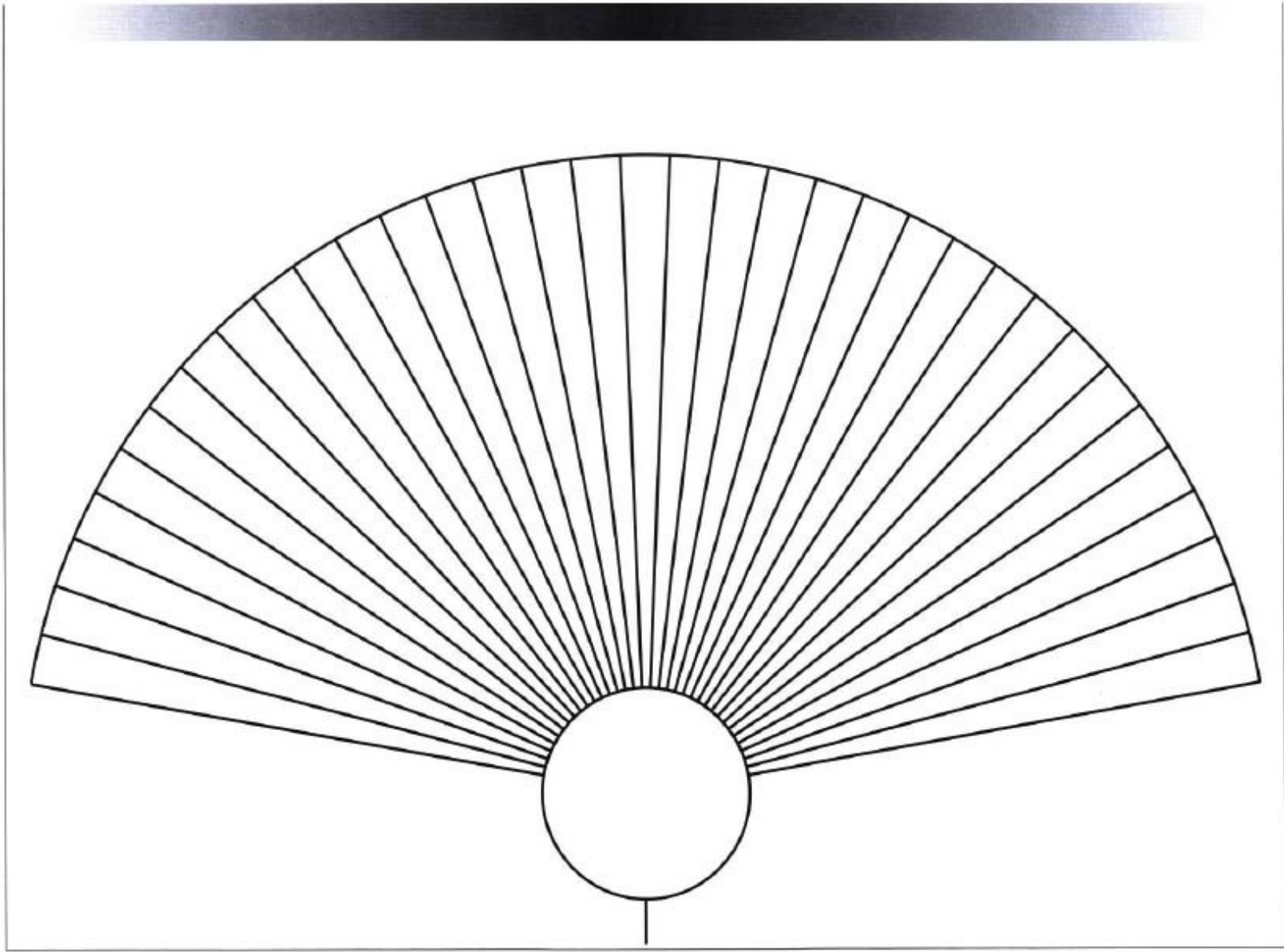

1



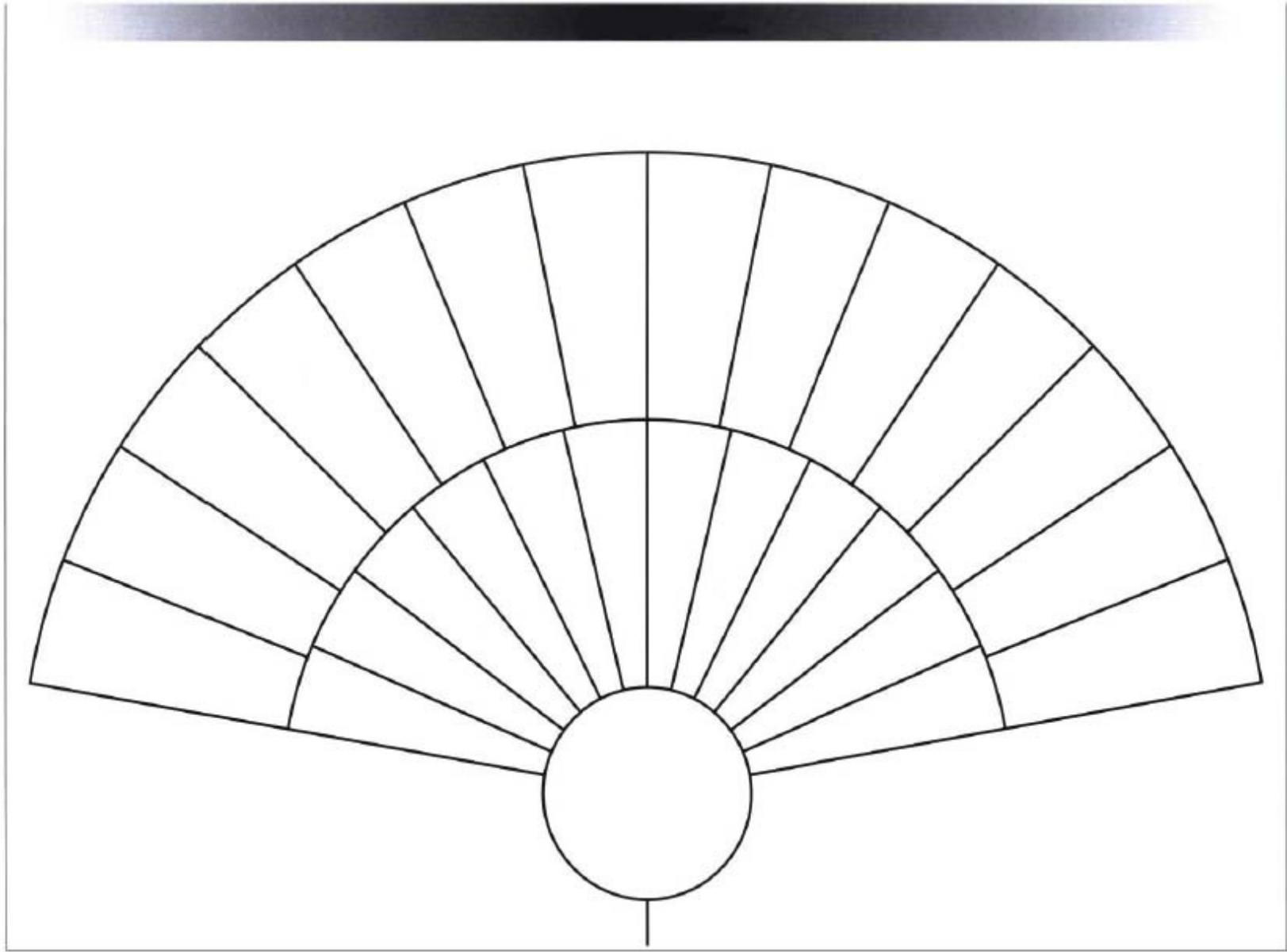

1

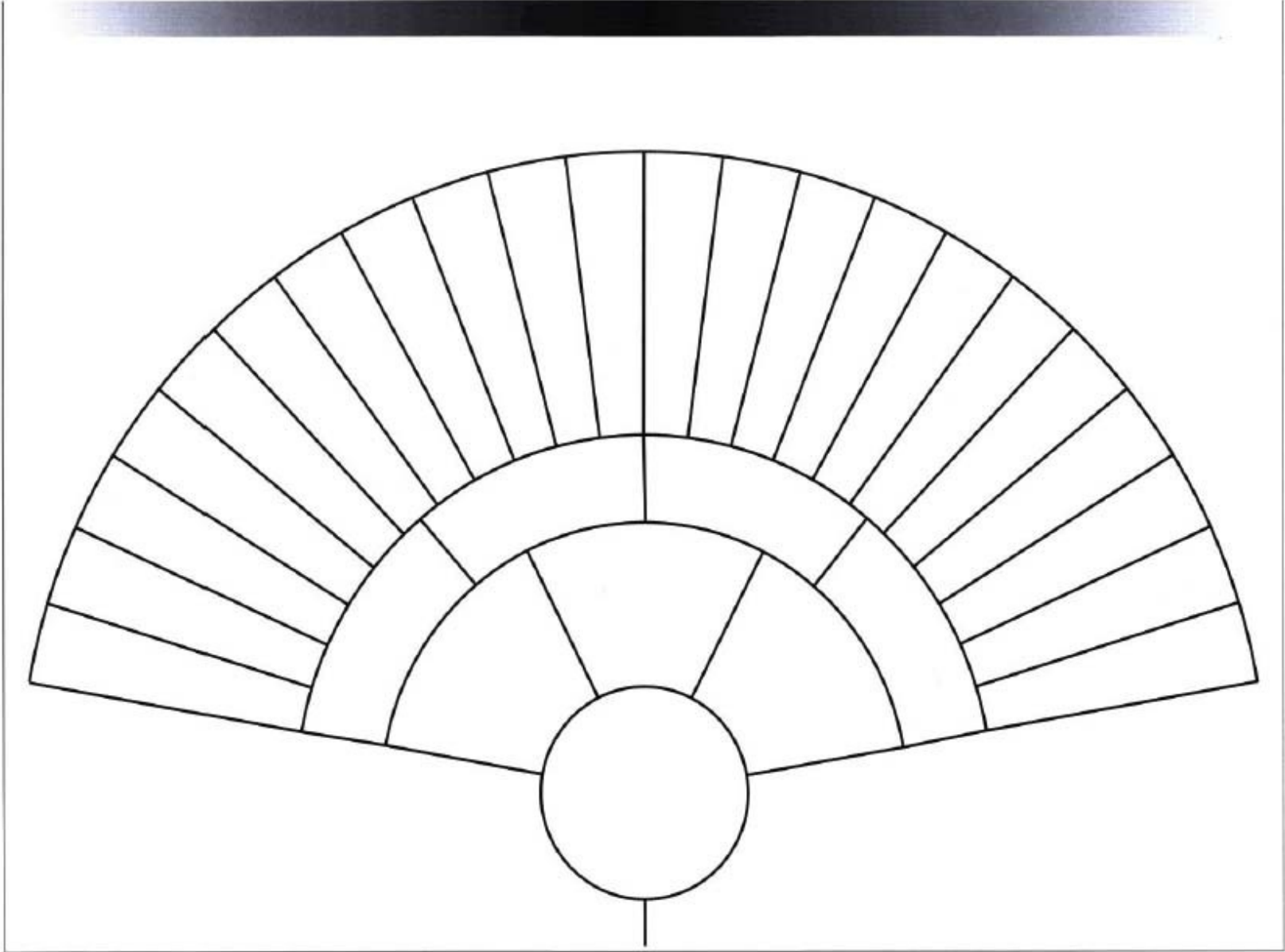

1

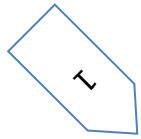
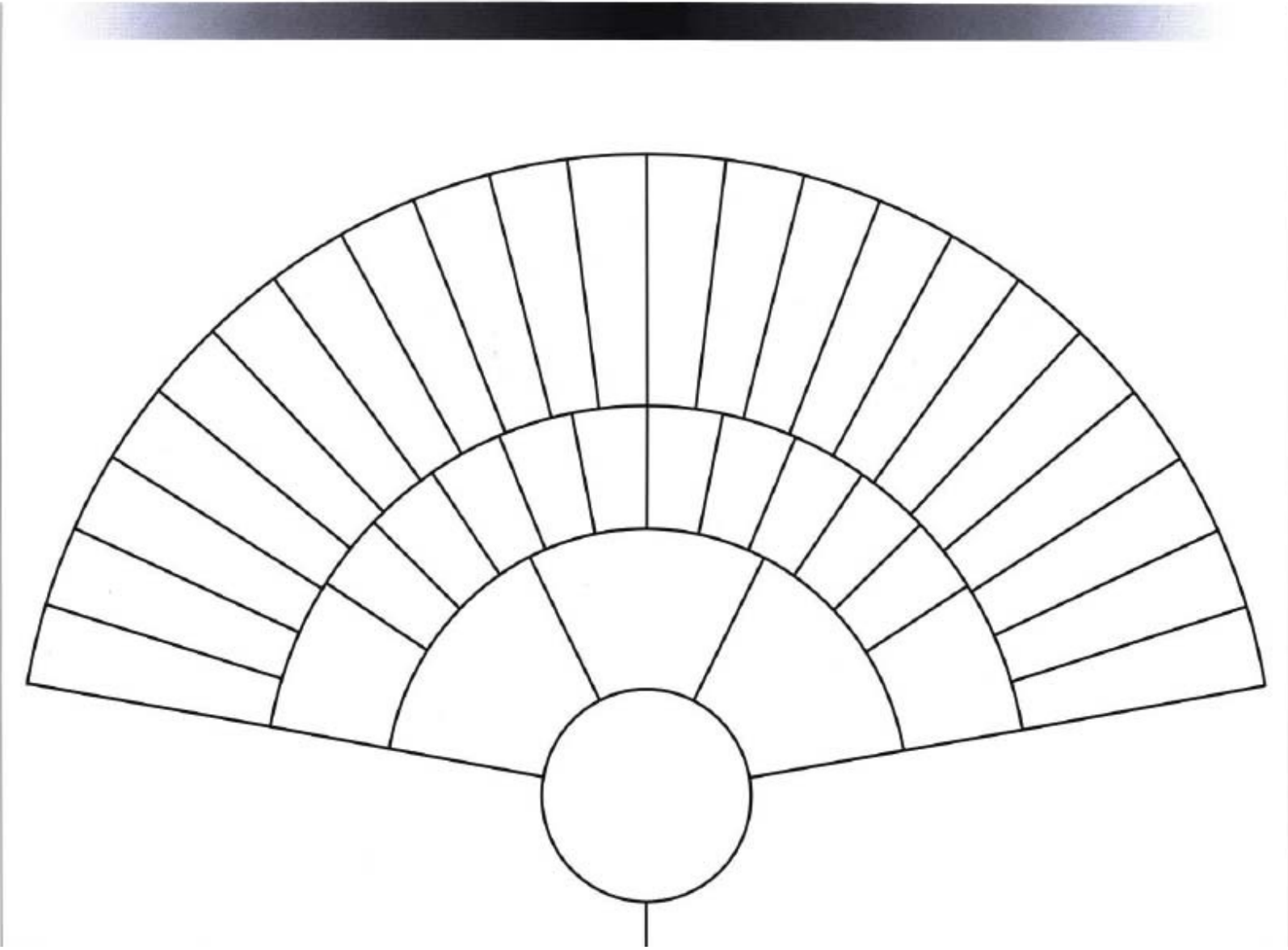

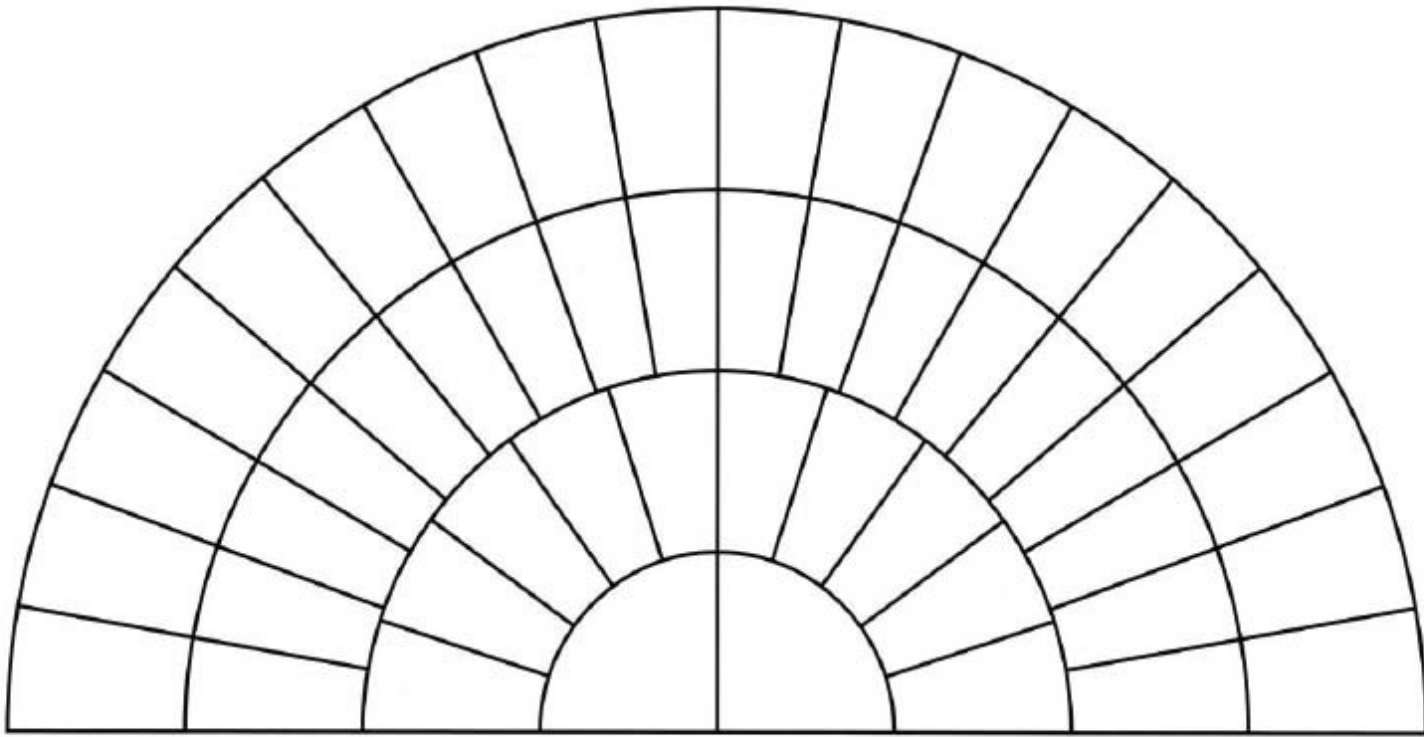

1

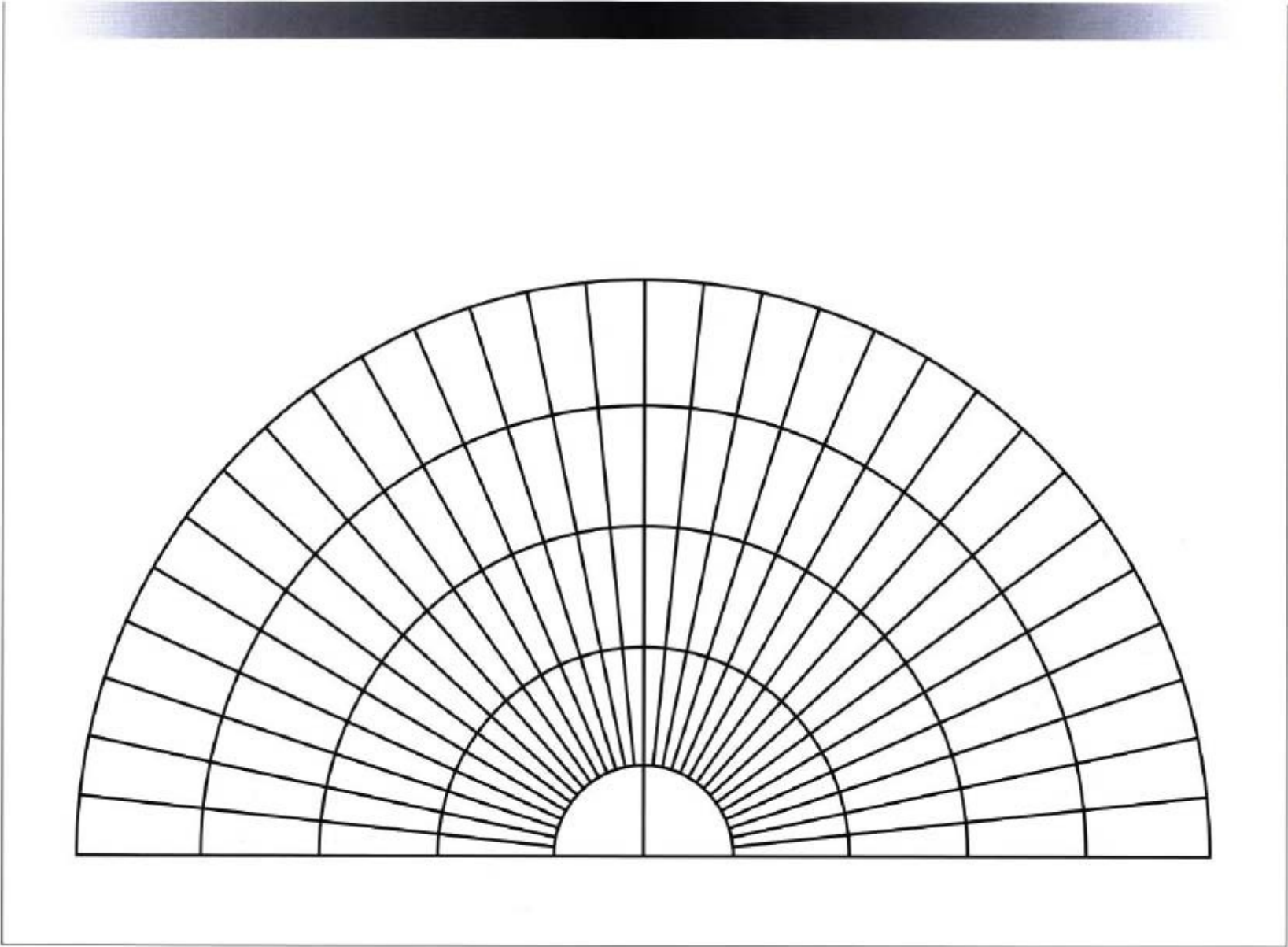

1



António Rodrigues, publicitário, escritor e editor, pesquisador de radiestesia e radiónica, vem ministrando cursos de radiestesia desde 1988. Na década de 90, pela empresa Mindtron, desenvolveu e produziu equipamentos radiónicos, compatíveis com as principais linhas existentes no exterior.



Instrumentos obrigatórios para a prática da radiestesia, os gráficos tornaram-se presentes no arsenal de qualquer praticante. Seduzindo pela multiplicidade de usos, permitindo análises mais precisas, aumentando o poder vibracional de substâncias, de palavras, permitindo seu envio a distância, quiçá interferir nas energias presentes, modificando os ambientes.

Pela primeira vez agrupados em famílias, sua origem definida, suas características esmiuçadas, os gráficos radiestésicos são aqui apresentados como instrumentos técnicos, de uma arte hoje universalmente reconhecida como ciência: a Radiestesia.

Estamos certos que, a partir de hoje, junto com o pêndulo, este livro passará a ser seu segundo instrumento radiestésico.

